



ТИМ КРЕДО
ИНФОРМАЦИОННОЕ МОДЕЛИРОВАНИЕ ОБЪЕКТОВ ПГС И
ТРАНСПОРТА НА ВСЕХ СТАДИЯХ ЖИЗНЕННОГО ЦИКЛА

ГИДРОЛОГИЯ

Руководство пользователя для начинающих

ГИДРОЛОГИЯ

Руководство пользователя (для начинающих) к версии
2024.2.

support@credo-dialogue.com
training@credo-dialogue.com

Содержание

ГЛАВА 1. ВВЕДЕНИЕ	10
ГЛАВА 2. ТИМ КРЕДО ГИДРОЛОГИЯ	11
ГЛАВА 3. РЕДАКТОРЫ ДАННЫХ	12
Редактор Ведомостей	12
Редактор Классификатора	13
Редактор Конструкций	14
Редактор Материалов	16
Редактор Сечений	19
Редактор Символов	20
Редактор Систем координат и Веб-карт	20
Редактор Текстур	24
Редактор Шаблонов	25
Редактор XML - документов	25
ГЛАВА 4. СТРУКТУРА И ХРАНЕНИЕ ДАННЫХ	27
Проекты и Наборы проектов	27
Набор проектов Объекта	32
Слои проекта: геометрические и тематические	35
Разделяемые ресурсы	38
Общая схема хранения и доступа к данным	45
Форматы данных ТИМ КРЕДО	49
ГЛАВА 5. ИНТЕРФЕЙС ТИМ КРЕДО	54
Элементы интерфейса	54
Типы интерфейса и его настройка	58
Управление панелями	59
Рабочие окна и команды управления окнами	61
Управление отображением данных	63
ГЛАВА 6. ПРИСТУПАЯ К РАБОТЕ	66
Особенности установки модуля с ключом защиты	67
Установка хранилища документов	68

Администрирование хранилищ	72
Миграция данных	73
Установка и обновление разделяемых ресурсов	74
Импорт Классификатора КРЕДО ДАТ	77
Настройка соединений	78
Настройки системы	81
Выбор графического драйвера	82
Создание Набора проектов и Проекта	83
Открытие Набора проектов и Проектов	84
Перетаскивание файлов из окна проводника в окно модуля	86
ГЛАВА 7. ФОРМИРОВАНИЕ НАБОРА ПРОЕКТОВ	88
Формирование структуры НП плана	88
Иконки проектов и НП	91
Управление слоями проекта	96
Свойства Проектов и Набора проектов	101
Свойства Набора проектов	101
Настройка свойств Набора проектов	102
Свойства проекта	127
Сохранение Набора проектов и проектов	136
ГЛАВА 8. ТИПЫ ДАННЫХ	143
Геометрические данные	143
Точки	144
Примитивы	146
Полилинии	147
Регионы	148
Тексты	149
Графическая маска	153
Тематические данные	154
ГЛАВА 9. ОБЩИЕ ПРИНЦИПЫ ПОСТРОЕНИЙ	156
Элементы построений	156
Удаление освобождающихся элементов	158
Виды и режимы курсора	159
Доступность элементов для захвата	169

Общие принципы работы команд	171
Способы построения элементов	173
Способы редактирования элементов	173
Фоновые режимы приложения	175
Создание универсального контура	176
Состояние элементов, участвующих в построениях	178
Проверка элементов на дублирование	179
Рекомендуемые настройки	180
Координатная основа и настройка точности	181
Построения в чертежной модели	182
ГЛАВА 10. ПРЕОБРАЗОВАНИЕ ПРОЕКТОВ	186
Объединение проектов	186
Преобразование координат проекта	187
ГЛАВА 11. ГРУППА ЭЛЕМЕНТОВ, СОСТАВНЫЕ ОБЪЕКТЫ	189
Создание и редактирование групп элементов, составных объектов	189
ГЛАВА 12. РАБОТА С РАСТРАМИ	192
ГЛАВА 13. РАБОТА С ОБЛАКАМИ ТОЧЕК	194
ГЛАВА 14. ИМПОРТ ДАННЫХ	195
Общие сведения	195
Импорт модели по шаблонам	197
Импорт файлов TXT, TOP	198
Утилита универсального импорта пунктов	198
Импорт данных КРЕДО	201
Импорт объектов CREDO_TER(CREDO_MIX)	202
Мастер импорта объектов CREDO_TER(CREDO_MIX)	203
Топографические объекты и системы кодирования	203
Контур ситуации	205
Импорт проекта	206
Протокол импорта	207
Особенности импорта данных DOS-объектов	207
Импорт файлов DXF, DWG	211
Мастер импорта файлов DXF, DWG	211

Типы линий	213
Штриховки	214
Блоки	215
Шрифты	218
Типы элементов	218
Особенности импорта объектов DXF, DWG	220
Импорт растров	222
Импорт файлов MIF/MID	223
Мастер импорта файлов MIF/MID	223
Импорт файлов SHP/DBF	230
Мастер импорта файлов SHP/DBF	231
Импорт из Панорама	234
Линейные объекты	235
Площадные объекты	237
Точечные объекты	238
Семантические свойства	240
Импорт облаков точек LAS, TXT, CPC	241
Импорт высот SRTM	241
Импорт файлов PRX, DXF, RTF и растров в ЧМ	242
Импорт файлов OBX	244
Импорт (открытие) файлов обмена PRX	245
Импорт файлов IFC	246
Импорт файлов SMDX	246
ГЛАВА 15. ЦИФРОВАЯ МОДЕЛЬ СИТУАЦИИ	247
Тематические объекты. Создание и редактирование	247
Подпись тематического объекта	249
ГЛАВА 16. РАБОТА В ПРОЕКТЕ ГИДРОЛОГИЯ	255
Создание и расчет морфоствора	255
ГЛАВА 17. ГЕОЛОГИЯ	261
Использование геологических данных в ТИМ КРЕДО	261
Геология в окне плана	262
Объемная геологическая модель	262
ГЛАВА 18. РАЗМЕРЫ	264
Настройка стилей размеров	264

Построение размеров	265
ГЛАВА 19. ЧЕРТЕЖИ	267
Чертежная модель	267
Настройка шаблонов	270
Создание чертежей в плане	271
Создание схем и чертежей	277
Создание чертежа профиля маски	281
Доработка чертежной модели	283
Вывод чертежа на печать	284
Экспорт данных чертежной модели	285
ГЛАВА 20. 3D-ВИЗУАЛИЗАЦИЯ	287
Создание 3D-тел	287
3D-модель геологии	295
3D-модель существующей дороги	297
Общие положения. Настройки	299
Траектория движения	305
Камера. Управление камерой	306
ГЛАВА 21. ЭКСПОРТ	311
Экспорт набора проектов в файл OBX	311
Экспорт проектов в файлы PRX	311
Экспорт точек - по шаблону	312
Экспорт модели по шаблонам	313
Экспорт чертежной модели в файл DXF, DWG	313
Экспорт группы в проект	315
Экспорт модели в проект	316
Экспорт модели в растр	318
Экспорт модели в файл ТороXML	318
Экспорт растров	320
Экспорт модели плана в DXF, DWG, MIF/MID и Панораму	321
Экспорт модели в IFC	323
ГЛАВА 22. ГОРЯЧИЕ КЛАВИШИ	325

Горячие клавиши интерактивных построений	325
Горячие клавиши меню Данные	327
Горячие клавиши меню Правка	328
Горячие клавиши меню Вид	328
Горячие клавиши меню Справка	329
Сводная таблица горячих клавиш	330
ГЛАВА 23. ПАРКУЕМЫЕ ПАНЕЛИ	335
Панель 3D-вид	335
Панель 3D-модель	337
Панель Веб-карты	347
Панель Ведомости по объектам	351
Панель Именованные виды	360
Панель История	362
Панель Реестр коллизий	363
Панель Реестр требований	366
Панель Реестр замечаний	370
Панель Контекстная информация	375
Панель Объекты	375
Панель Объекты (просмотр дежурных планов)	376
Панель Объекты (просмотр 3D-моделей)	380
Панель Параметры	383
Панель Поиск коллизии	388
Панель Продольный профиль	390
Панель Проекты и слои	393
Панель Составные объекты	399
Панель Список облаков	400
Панель Тематические слои	405
Локальная панель инструментов вкладки Проекты	406
Локальная панель инструментов вкладки Слои	410
Локальная панель инструментов паркуемой панели Составные объекты	411

Локальная панель инструментов паркуемой панели	
Тематические слои	413
ГЛАВА 24. КОНТЕКСТНЫЕ МЕНЮ ПАНЕЛИ ПРОЕКТЫ И СЛОИ	414
Контекстные меню вкладки Проекты	414
Контекстные меню вкладки Слои	418
ГЛАВА 25. ТЕХНИЧЕСКАЯ ПОДДЕРЖКА	424

Введение

Настоящее руководство пользователя предназначено для самостоятельного освоения основных принципов и методов работы в модуле ТИМ КРЕДО ГИДРОЛОГИЯ.

Руководство содержит информацию об интерфейсе и основных настройках, описание отдельных команд и технологию выполнения основных видов работ. В дополнение к данному руководству рекомендуем пользоваться справочной системой, встроенной в модуль.

Содержание справочной системы вызывается обычным порядком, т. е. при помощи клавиши <F1> или из меню **Справка**.

Из этого же меню можно перейти на сайт компании «Кредо-Диалог» и воспользоваться электронной версией документации – кнопка **Документация**.

В конце данного руководства есть раздел «Техническая поддержка», в котором приводятся условия сопровождения ТИМ КРЕДО и дополнительные возможности поддержки, предоставляемые компанией «Кредо-Диалог».

ТИМ КРЕДО ГИДРОЛОГИЯ

Модуль ТИМ КРЕДО ГИДРОЛОГИЯ предназначен для обработки гидрологических данных по морфостворам больших и средних рек при изысканиях мостовых переходов.

В модуле выполняется расчет морфостворов равнинных и горных рек при любых топографических параметрах речной долины. Решается как прямая задача - определение средних глубин и скоростей потока по участкам, определение расходов и площадей живого сечения по участкам и по морфоствору в целом для заданного расчетного уровня, так и обратная - определение расчетных уровней для заданных расходов воды. Кроме того, производится отрисовка продольного профиля морфоствора по расчетным характеристикам.

Алгоритм решения задачи разработан на основании "Пособия к СНиП 2.05.03-84 "Мосты и трубы" по изысканиям и проектированию железнодорожных и автодорожных мостовых переходов через водотоки", Москва, 1992г. (ПМП-91).

Исходными данными для расчетов являются профиль морфоствора, гидрологические характеристики водотока, данные по участкам морфоствора.

В результате расчета морфоствора могут создаваться:

- ведомости трех типов (отметки профиля, данные по участкам при расчете расхода по заданному уровню, данные по участкам при расчете уровней от заданных расходов);
- графики расхода, скорости, площади сечения в зависимости от уровня воды, при этом создаются графики с учетом типа участка (пойма, русло, межрусловой участок) и общий график;
- чертеж профиля по морфоствору.

Для создания и расчета морфостворов предусмотрен отдельный тип проекта **Гидрология**.

Редакторы данных

Вместе с модулем ТИМ КРЕДО устанавливается ряд дополнительных компонентов для создания и редактирования различных данных. Это редакторы классификатора тематических объектов и геологического классификатора, редакторы ведомостей и шаблонов, символов, текстов и т. п.

Некоторые из редакторов встроены непосредственно в модуль, например, редакторы систем координат и веб-карт, материалов, сечений, конструкций.

Редакторы можно открыть как при помощи специальных команд, так и при выполнении команд построения или редактирования объектов разного типа.

Объекты, с которыми работают различные редакторы, разработаны создателями ТИМ КРЕДО и поставляются вместе с модулем.

В редакторах, как правило, предоставляются инструменты для добавления новых и редактирования поставочных объектов самими пользователями согласно индивидуальным требованиям предприятия.

Все объекты, полученные в различных редакторах, являются разделяемыми ресурсами, т. е. созданные один раз, они могут многократно использоваться в различных построениях. Возможность обмена такими ресурсами реализована через экспорт и импорт файлов обменного формата DBX.

Ниже приведены краткие сведения о функциональности редакторов и ресурсах, которые создаются в них.

Редактор Ведомостей

Редактор ведомостей – это дополнительный компонент ТИМ КРЕДО, с помощью которого можно просматривать, редактировать и выводить на печать различные ведомости.

Редактор запускается по кнопке **Пуск** операционной системы, а также из меню **Ведомости** или открывается автоматически при создании ведомости с предварительным просмотром.

В редакторе можно открывать файлы формата НТМ и HTML.

Шаблоны ведомостей создают в **Редакторе Шаблонов**, сами ведомости формируются в модулях ТИМ КРЕДО.

Подробно работа в **Редакторе Ведомостей** описана в справочной системе редактора.

Редактор Классификатора

Редактор Классификатора - это дополнительный компонент ТИМ КРЕДО, с помощью которого создается и наполняется классификатор тематических объектов (ТО).

Редактор Классификатора служит для создания и редактирования тематических объектов, при помощи которых выполняется создание цифровой модели ситуации, проектирование объектов промышленного и гражданского строительства и других видов работ.

Классификатор имеет иерархическую структуру и содержит информацию обо всех тематических объектах. **Редактор Классификатора** позволяет создавать и редактировать различные по типу ТО (точечные, линейные и площадные) с семантическим наполнением и отображением условными знаками и информационными блоками (например, характеристики древостоя, водотоков, подписи скважин и т. п.) в соответствии с масштабом генерализации.

В **Редакторе Классификатора** предусмотрена возможность создавать схемы соответствия для импорта и экспорта файлов DXF/DWG, MIF/MID, файлов системы Панорама, а также схемы соответствия 3D-объектов для трехмерного изображения данных.

Классификатор, содержащий разделы **Топоплан** (топографические объекты), **Генплан и транспорт** (объекты для проектирования различных сооружений), входит в поставляемые библиотеки разделяемых ресурсов и содержит практически полный состав топографических объектов, созданных на основе нормативных документов, регламентирующих использование условных знаков для крупных (1:500 – 1:2000) и мелких (1:10000 – 1:25000) масштабов.

Работа по дополнению и редактированию классификатора должна вестись централизованно. Это вызвано тем, что в производстве для обеспечения слияния и использования данных смежниками должен использоваться единый классификатор.

Несанкционированное удаление или дополнение отдельных объектов может приводить к потере данных.

Подробно работа в **Редакторе Классификатора** описана в справочной системе редактора.

Редактор Конструкций

Редактор Конструкций предназначен для создания и редактирования послойной конструкции площадных объектов, так называемых слоев конструкции.

Заданная конструкция позволяет создавать 3D-тела по каждому слою в контуре ПТО.

Для слоя назначается материал (выбор из [Редактора Материалов](#)), для материала – настройки отображения в разных проекциях (план, сечение, 3D-модель).

Различают *Типовую* и *Индивидуальную* конструкции.

Типовая конструкция является разделяемым ресурсом – создается единожды и затем многократно используется для разных объектов. Ряд типовых конструкций поставляется вместе с модулем в числе других РР.

Для создания и сохранения *типовых* конструкций служит **Редактор Конструкций**, который вызывается командой **Установки/ Редактор Конструкций. Работа в редакторе**

Наличие кнопок и полей зависит от команды, в которой редактор вызывается. Общий вид диалога:

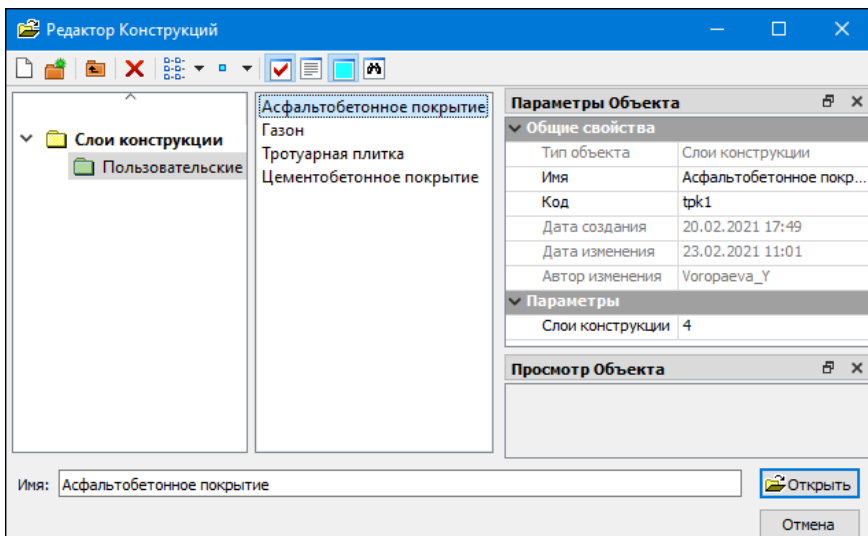

Редактор разделен на несколько окон:

- в левом окне находится дерево папок библиотеки объектов;
- в среднем окне отображается содержимое выбранной в левом окне папки;
- паркуемые панели **Параметры Объекта**, **Описание Объекта**, **Просмотр Объекта** и **Поиск** - по умолчанию, при нажатых кнопках управления панелями, располагаются справа. Они могут быть скрыты либо перемещены.

На локальной панели инструментов редактора размещены кнопки команд для работы с конструкциями: **Создать Объект**, **Создать папку**, **Вверх** (перемещение по папкам), **Удалить** (папку или объект), **Представление списка объектов**, **Размер для просмотра списка объектов**.

Следующие четыре кнопки включают или отключают видимость паркуемых панелей. Панели можно переместить в любое место экрана или представить их как группу вкладок. Приемы работы с паркуемыми панелями можно посмотреть по <F1>.

Параметры объекта

На панели **Параметры объекта** можно ввести оригинальное имя объекта, изменить код и задать слои конструкции.

В строке **Слои конструкции** при помощи кнопки  открывается диалог создания слоев конструкции и определения различных параметров каждого слоя.

В столбце **Материал** для выбора или создания материала каждого слоя выполняется переход в [Редактор Материалов](#). Материал можно выбрать также из выпадающего списка, который открывается кнопкой  в столбце **Материал**.

Кроме непосредственного ввода параметров по каждому слою конструкции, предусмотрен импорт данных расчета дорожной одежды, выполненного в ТИМ КРЕДО РАДОН.

Редактор Материалов

Редактор Материалов предназначен для создания и редактирования материалов для сечений ЛТО, конструктивных слоев ПТО, а также материалов, которые используются в конструкции водопропускных труб и в проектах дорог. В редакторе хранятся настройки визуализации объектов в основных проекциях – план, сечение и 3D. Материалы, часто используемые в проектах, поставляются вместе с модулем в числе других РР.

Для вызова редактора служит команда **Установки/ Редактор Материалов** .

Выбрать, отредактировать, удалить или создать новый материал можно непосредственно в командах создания и редактирования объектов. Для этого из окна параметров команды также открывается **Редактор Материалов** с аналогичным функционалом.

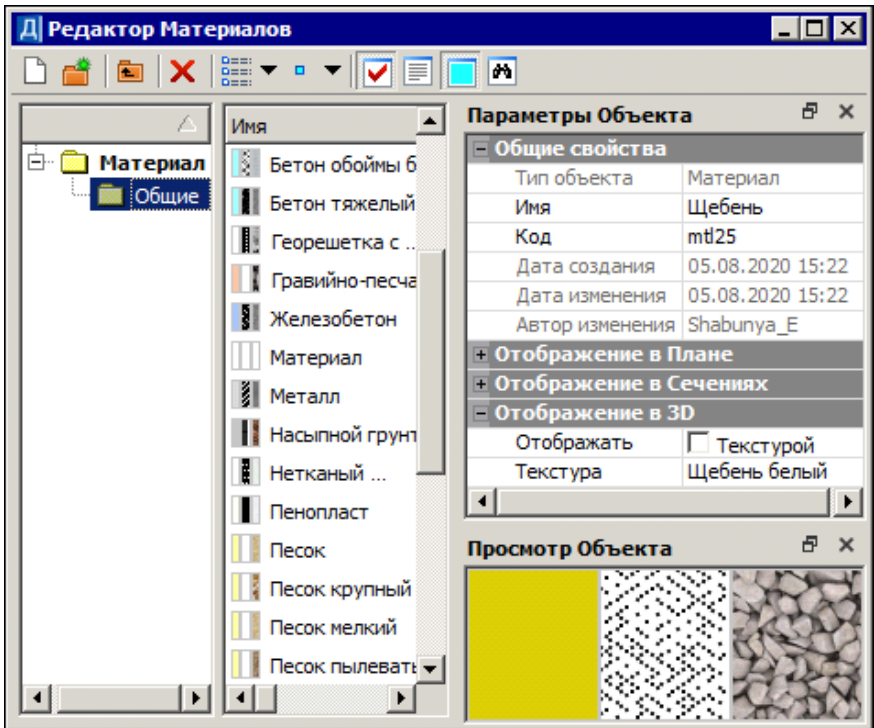

На локальной панели инструментов редактора размещены кнопки команд для работы с материалами: **Создать Объект**, **Создать папку**, **Вверх** (перемещение по папкам), **Удалить** (папку или объект), **Представление списка объектов**, **Размер для просмотра списка объектов**

Следующие четыре кнопки включают или отключают видимость паркуемых панелей **Параметры Объекта**, **Описание Объекта**, **Просмотр Объекта**, **Поиск**. Подробное описание кнопок, а также приемы работы с паркуемыми панелями можно посмотреть по <F1>.

Редактор разделен на несколько окон:

- в левом окне находится дерево папок библиотеки объектов;
- в среднем окне отображается содержимое выбранной в левом окне папки;

– справа по умолчанию располагаются паркуемые панели. Панели можно переместить в любое место экрана или представить их как группу вкладок.

Порядок действий

- Для создания нового объекта **Материал** нажмите кнопку **Создать объект** и задайте его параметры.
- Для выбора существующего объекта **Материал** выберите необходимую папку, затем объект. Отредактируйте при необходимости его параметры.

Параметры объекта

В паркуемой панели **Параметры Объекта** можно задать **Имя** и **Код** материала, а также выполнить настройки для отображения в плане, в сечениях и в 3D.

ВНИМАНИЕ! Код материала должен быть уникальным. Это стоит учитывать при слиянии разделяемых ресурсов двух пользователей. Если коды будут повторяться, возможна потеря данных.

Для отображения в плане и сечениях можно задать **Параметры заполнения контура** объекта символами в диалоге **Параметры заполнения УЗ**, выбрать **Фон** или без фона, выбрать **Стиль** штриховки из выпадающего списка (кнопка ▼) или в диалоге **Открыть объект "Штриховка"**.

Для отображения сечений объекта можно выбрать не только контур, но и линию – графическую маску или линию символов. Линии применяются для т. н. плоских тел: геосинтетических материалов, в параметрах которых не предусмотрена толщина, и обратного откоса укрепления русла при конструировании водопропускной трубы.

Для отображения в 3D можно выбрать вариант – **Фоном** или **Текстурой** (флажок). Выбор текстур выполняется в диалоге **Открыть объект "Текстура"**.

Примечание Штриховку для отображения можно выбрать из библиотеки штриховок или создать новую, а текстуру – только выбрать из созданных ранее текстур.

Редактор Сечений

Редактор Сечений предназначен для создания и редактирования сечений линейных объектов различной геометрии, которые могут состоять из одного или нескольких контуров, заполняемых разными материалами.

При помощи назначенных сечений можно получить 3D-тела. Материалы, которыми заполняются контуры сечений, определяют отображение тел в различных проекциях.

Предусмотрено создание полых 3D-тел произвольного сечения. Для этого внутреннему контуру произвольного сечения необходимо оставить значение *Не определено* в поле параметра **Материал**.

Для вызова редактора служит команда **Установки/ Редактор Сечений**. Редактор можно открывать непосредственно в командах создания или редактирования линейных объектов.

Интерфейс и команды работы с сечениями аналогичны редакторам материалов и конструкций. Панель инструментов редактора содержит кнопку выбора типа **Сечения**, кнопку создания структуры папок, кнопки настройки вида представления и размера для просмотра объектов, управления паркуемыми панелями. Подробное описание кнопок, а также приемы работы с паркуемыми панелями можно посмотреть по <F1>.

Порядок действий

Для создания нового объекта **Сечение** нажмите кнопку **Создать объект**  и выберите из выпадающего списка тип сечения - *Произвольное* или *Стандартное*.

- если *Стандартное*, в среднем окне появится стандартный объект **Сечение**, параметры которого можно отредактировать в паркуемой панели **Параметры Объекта**: внешний и внутренний диаметры, толщину стенки, а также выбрать материал в диалоге [Редактор Материалов](#);

- если *Произвольное*, откроется [Редактор Символов](#) для создания необходимого сечения в виде одного или нескольких контуров произвольной формы. Принципы создания и редактирования контуров сечения аналогичны построениям объектов по контуру в окне плана. После создания контура для выбора материала из числа созданных ранее или создания нового материала с последующим выбором служит [Редактор Материалов](#).

Для выбора существующего объекта **Сечение** выберите необходимую папку, затем сечение. Отредактируйте при необходимости его параметры. Для редактирования произвольного сечения из параметра **Произвольное сечение** вызывается **Редактор Символов**.

Редактор Символов

Редактор Символов - это дополнительный компонент ТИМ КРЕДО, предназначенный для создания и редактирования специальных символов, которые используются при формировании условных знаков точечных, линейных и площадных объектов в **Редакторе Классификатора** и для обозначения объектов геологии.

Компонент запускается по кнопке **Пуск** операционной системы, а также из меню **Установки** в окне плана.

Работа по дополнению и редактированию библиотеки символов должна вестись централизованно. Это вызвано тем, что в производстве, для обеспечения слияния объектов, использования данных смежниками, должен быть единый классификатор, условные знаки которого включают символы из единой библиотеки. Несанкционированное удаление или дополнение отдельных символов может приводить к потере условных знаков в объектах и последующей потере данных.

Подробно работа в **Редакторе Символов** описана в справочной системе этого редактора.

Редактор Систем координат и Веб-карт

Редактор предназначен для выполнения следующих задач:

- добавление новых или редактирование существующих систем координат, датумов, эллипсоидов, веб-карт с последующим сохранением в библиотеке;

- обмен данными систем координат с ТИМ КРЕДО ДАТ, ТРАНСФОРМ, ТРАНСКОР посредством обменного формата XML;
- загрузка веб-карт (например, программы SAS Planet импортом файлов **params.txt**).

Диалог вызывается командой **Системы координат и веб-карты** меню **Установки**.

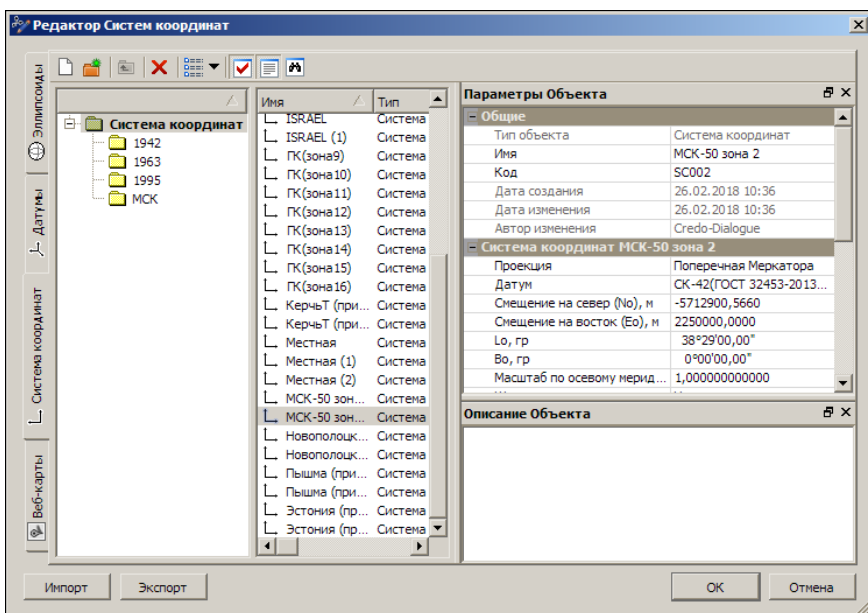

Панель инструментов диалога содержит кнопки для работы с объектами диалога, управления видом представления объектов и паркуемыми панелями (подробную информацию по работе в диалоге можно получить по <F1>).

Окно диалога состоит из вкладок: **Эллипсоиды**, **Датумы**, **Система координат**, **Веб-карты**. Каждая из вкладок отображает структуру хранения имеющихся в библиотеке эллипсоидов, датумов, СК и веб-карт, соответственно. Предусмотрена возможность редактирования, удаления существующих и создания новых объектов каждого типа.

- В панели **Параметры Объекта** отображаются и редактируются параметры выбранного объекта, задаются параметры создаваемого объекта.

Для выбора эллипсоида из параметра **Эллипсоид** вызывается диалог Открыть объект "Эллипсоид", для выбора датума из параметра **Датум** вызывается диалог Открыть объект "Датум".

В параметрах веб-карт выполняются настройки для их подгрузки.

- ✓ **Идентификатор.** Значение необходимо для корректного обмена данными с ТИМ КРЕДО ДАТ и старыми космоснимками в проектах.
- ✓ **Скрипт.** Вызов диалога Форматирование текста.
- ✓ **Условия использования.** Адрес интернет-ресурса с описанием условий использования.
- ✓ **Проекция.** Выбор – *Меркатора* или *Псевдомеркатора*. Виден, если Тип = *Основная карта* или *Дополнительный слой*.
- ✓ **Расширение.** Значение параметра обеспечивает подгрузку тайлов из кеша с заданным расширением (фактически отличных от PNG).
- ✓ **Минимальный зум и Максимальный зум.** Значение от 0 до 18.
- ✓ **Размер тайла, пк.** Значение размера тайла в пикселях. Виден, если Тип = *Основная карта* или *Дополнительный слой*.
- ✓ **Размер тайла, град.** Значение размера тайла в градусах. Виден, если Тип = *SRTM*.
- ✓ **Тип.** Выбор источника: *Основная карта*, *Дополнительный слой* или *SRTM*. Параметр влияет на поведение и отображение в паркуемой панели **Веб-карты**:
 - *Основные* отображаются прямым шрифтом. Одновременно можно включить видимость только одной основной карты;
 - *Дополнительные* отображаются курсивом. Одновременно можно включить видимость нескольких дополнительных карт с прозрачным фоном;
 - *SRTM* отображаются прямым курсивом. Включаются одновременно с другими картами и отображаются в окне плана серыми плитками (тайлами).

- В панели **Описание объекта** можно ввести текстовую информацию о сохраняемом объекте.
- Панель **Поиск** предназначена для поиска в библиотеке объекта, соответствующего требуемым параметрам. Паркуемые панели **Параметры Объекта**, **Описание Объекта**, **Поиск** могут быть скрыты или размещены пользователем удобным для него образом.
- Кнопки **Импорт** и **Экспорт** в нижнем левом углу диалога предназначены для обмена данными посредством обменного формата.
- Кнопка **Импорт** предназначена для добавления в библиотеку данных из файла XML или SAS Planet (**params.txt**). В диалоге **Открыть настройки** необходимо выбрать формат импортируемого файла и сам файл.
 - ✓ В случае импорта файла XML в диалоге импорта настроек установкой флажков выбираются данные для импорта и действие при совпадении имен в файле и библиотеке: *Пропустить*, *Перезаписать*, *Создать копию*.
 - ✓ Импортом файла **params.txt** в модули ТИМ КРЕДО можно загрузить только карту, которая корректно отображается в SAS Planet и имеет простое описание скрипта.

Описание параметров веб-карты программы SAS Planet представляет собой папку с различными файлами. В обязательном порядке это:

- файл **params.txt** с описанием параметров карты;
- файл **GetUrlScript.txt** - скрипт, отвечающий за формирование ссылки на тайл карты и пользовательских заголовков.

Веб-карта отобразится на вкладке **Веб-карты** в **Редакторе Систем координат** и в паркуемой панели **Веб-карты**.

- Кнопка **Экспорт** предназначена для сохранения данных библиотеки в файл XML. В диалоге **Сохранить настройки** вводится имя файла, в диалоге **Параметры экспорта** установкой флажков выбираются данные, которые необходимо сохранить.

Кнопка **ОК** - сохраняет внесенные изменения.

Кнопка **Отмена** - отменяет все изменения.

Редактор Текстур

Редактор предназначен для создания библиотеки текстур, использующихся для отображения 3D-объектов и редактирования их параметров.

Редактор вызывается командой **Установки/ Редактор Текстур**.

Общий вид диалога:

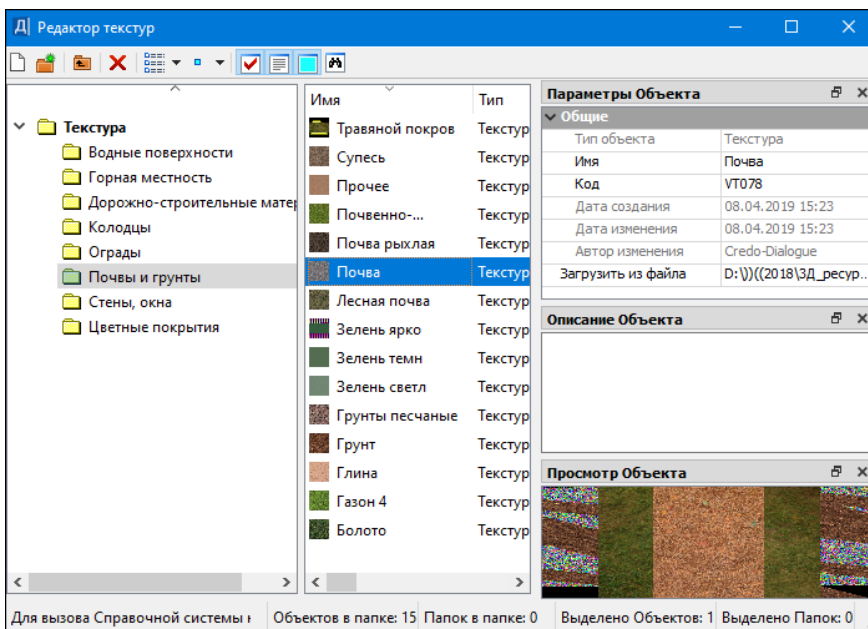

Панель инструментов диалога содержит кнопки создания объектов и папок, настройки вида представления и размера для просмотра объектов, управления паркуемыми панелями. Подробное описание кнопок, а также приемы работы с паркуемыми панелями можно посмотреть здесь.

Диалог разделен на несколько окон:

- в левом окне находится структура папок библиотеки текстур;
- в среднем окне отображается содержимое выбранной в левом окне папки;

- паркуемые панели (при нажатых кнопках управления панелями по умолчанию располагаются справа) могут быть скрыты либо перемещены.

Для добавления новой текстуры в библиотеку выберите в левом окне папку или создайте новую (кнопка **Создать папку**), затем нажмите кнопку **Создать Объект**. Загрузите текстуру из графического файла PNG, JPG или BMP, присвойте ей **Имя** и **Код**.

Для редактирования существующей текстуры выберите в левом окне папку, а затем текстуру в среднем окне. Отредактируйте доступные параметры.

Изменения сохраняются после закрытия диалога.

Редактор Шаблонов

Редактор Шаблонов является дополнительным компонентом ТИМ КРЕДО и предназначен для создания и редактирования шаблонов чертежей, шаблонов планшетов, штампов, сеток продольного профиля и шаблонов ведомостей с возможностью последующего многократного использования.

Компонент запускается по кнопке **Пуск** операционной системы, а также из меню **Установки** в окне плана.

В **Редакторе Шаблонов** можно не только создавать новые шаблоны согласно действующим ГОСТам и другим нормативным документам, но и редактировать уже созданные.

Созданные шаблоны сохраняются в библиотеке **Редактора Шаблонов** с возможностью последующего многократного использования.

Подробно работа в **Редакторе Шаблонов** описана в справочной системе этого редактора.

Редактор XML - документов

Редактор XML - документов является дополнительным компонентом ТИМ КРЕДО и предназначен для формирования заключений экспертизы проектной документации объектов в формате электронного XML-документа.

Компонент запускается из меню **Установки** в окне плана.

Подробно работа в **Редакторе XML - документов** описана в справочной системе компонента.

Структура и хранение данных

Модуль ТИМ КРЕДО ГИДРОЛОГИЯ поддерживает работу с данными трех видов: проекты, наборы проектов, разделяемые ресурсы.

В ТИМ КРЕДО каждый проектируемый объект представляет собой один или несколько **проектов**, объединенных в **набор проектов (НП)**. Данные проектов, в свою очередь, разнесены по слоям, свойствами и структурой которых можно управлять.

В работе с наборами проектов используются **разделяемые ресурсы**, например, шаблоны чертежей, данные классификаторов и др., поставляемые вместе с модулем. Разделяемые ресурсы хранятся в библиотеках (скрытых от пользователя), которые можно редактировать и дополнять с помощью специальных редакторов.

Проекты, наборы проектов и разделяемые ресурсы хранятся в отдельных файлах, доступных в пределах локальной сети.

Файлы могут быть помещены в [Хранилище документов \(ХД\)](#) – закрытом файловом хранилище, которое функционирует под управлением сервера приложений.

Принципы хранения данных обеспечивают возможность как автономной, так и корпоративной работы группы пользователей над объектом.

Для использования данных, которые были созданы в предыдущих версиях и сохранены в базах данных пользователей, предоставляются специальные средства. Они позволяют выполнить безопасную миграцию данных на локальный компьютер пользователя или в ХД.

Проекты и Наборы проектов

Данные, которые создаются и используются в ТИМ КРЕДО, по набору хранимой информации делятся на три основных вида: проекты, наборы проектов (НП) и [разделяемые ресурсы](#).

В этой статье:

↓ [Проекты](#)

↓ [Наборы проектов](#)

Проекты

Проект является основной единицей хранения, с помощью которой осуществляется структуризация элементов объекта. Данные проекта хранятся в его слоях (см. подробнее [Слои проекта: геометрические и тематические](#)). Проект состоит как минимум из одного слоя. При необходимости данные проекта могут быть упорядочены путем разнесения элементов по слоям, организованным в иерархическую структуру.

Разделение данных по проектам предоставляет пользователю удобство по их формированию и управлению отображением. За проектом в качестве его свойств хранятся настройки стилей размеров, стилей поверхностей, а также настройки подписей точек. Перечень настроек зависит от типа проекта (см. [иконки проектов](#)).

Для любого проекта существует понятие *активность*, т. е. его доступность для работы: функциональность активного проекта соответствует его типу (**План генеральный**, **Чертеж**, **Профиль** и т. д.).

Активность проекта устанавливается двойным кликом левой кнопкой мыши на выбранном названии проекта - иконка активного проекта выделяется красной рамкой.

Проекты могут сохраняться на локальном диске или в Хранилище документов в виде файлов определенных форматов, например:

- **План генеральный** – файл формата CPPGN;
- **Компоновка чертежей** – файл формата CPDRL;
- **Чертеж** – файл формата CPDRW.

Подробнее см. в разделе [Форматы данных ТИМ КРЕДО](#).

Для обмена данными между модулями, в т. ч. различных версий, проекты могут быть сохранены в файлы обменных форматов на локальном диске. Для проекта это формат PRX, для геологической легенды - GLX.

Еще одна разновидность проектов, так называемые, *служебные* проекты, создается автоматически при работе с профилями линейных объектов (это может быть трасса АД, линейный тематический объект, структурная линия, геологический разрез), при работе с колонкой выработок, а также при просмотре разреза по поверхности.

Служебные проекты могут быть *сохраняемые* и *несохраняемые*.

К **несохраняемым** относятся проекты, которые создаются только на время просмотра разреза по поверхности и проектирования профиля структурной линии.

Сохраняемые служебные проекты хранятся за элементами проектов типа план генеральный и план геологический, и сохранить их в виде отдельных файлов нельзя.

Примечание Например, за маской трассы АД может храниться набор служебных проектов профиля. Перейти к этим проектам можно только с помощью команды **Профиль трассы АД**. Вся информация по профилям этой трассы хранится за самой трассой, т. е. в проекте **План генеральный** или **Дорога проектируемая**.

Для проекта любого типа предусмотрено сохранение данных в черновик на время сеанса работы с проектом. При аварийном завершении работы модуля черновики служат для восстановления информации. При корректном закрытии модуля черновики удаляются.

Адрес черновика задается при помощи команды **Установки/Настройки системы** в одноименном диалоге на вкладке **Служебные папки и документы**.

При сохранении проектов в Хранилище документов предусмотрено создание комментариев к сохраняемой версии проектов.

↑ [В начало](#)

Наборы проектов

Набор проектов - совокупность проектов, имеющих некоторый общий набор свойств: масштаб съемки, системы координат, единицы измерения, точность представления, данные для заполнения штампов чертежей и ведомостей, графические свойства некоторых элементов и пр.

Использование НП позволяет открыть в одном наборе несколько различных проектов, затем настроить общие свойства одновременно для всех проектов НП. После сохранения набора проектов и при последующем его открытии никаких дополнительных действий и настроек уже не требуется.

Проекты не хранятся в наборе проектов. Набор проектов представляет собой группу указателей (ссылок) на входящие в него проекты, которые хранятся как самостоятельные объекты (в виде отдельных файлов). При удалении набора проектов входящие в него проекты не удаляются. Пользователь, загружая ранее созданный набор, загружает и все проекты этого набора.

Из одних и тех же проектов можно создавать несколько наборов проектов со своими свойствами. Объединять проекты в набор можно по различным принципам, в зависимости от задач пользователя.

Варианты организации данных в НП.

В зависимости от принципа распределения данных между отдельными проектами одного набора проектов различают следующие способы организации данных:

- **Площадной.** Каждый проект представляет собой часть площади территории, и эти части стыкуются между собой. Естественными частями (проектами) в таком варианте являются планшеты. Каждый планшет (проект) отдельно хранится в соответствующем файле. При необходимости подобрать планшеты на какой-то участок территории, проекты (планшеты) собираются в один набор проектов. Таким образом, отдельные участки цифровой модели местности (ЦММ) превращаются в единое целое, в общую цифровую модель, с которой можно работать – корректировать, дополнять, выпускать чертежи. Объем данных на территорию может быть практически неограниченным, но в набор проектов загружается то количество планшетов, которое необходимо для конкретной работы.
- **Тематический.** Данные размещаются по тематическому составу: в отдельных проектах хранятся и обрабатываются отдельно - ситуация, рельеф, коммуникации и т. д.
- **Комбинированный.** Сочетание площадного и тематического способов. Например, топография территории содержится в ЦММ территориально, попланшетно, а красные линии, коммуникации и другие элементы среды, которые связаны технологическими процессами или геометрически, хранятся в отдельных проектах, на всю территорию сразу.

Термин "попланшетно" не означает, что на большую территорию необходимо держать тысячи проектов – планшетов. Единица хранения должна быть такой, чтобы с ней легко было работать. Опыт показывает, что наиболее удобной единицей для территории является участок в границах планшета 1:5000, т. е. 2х2 км. Из этого участка планшета можно выпустить бумажную копию планшета в любом масштабе. Сводка по краям разных проектов должна выполняться исполнителем, а при работе внутри проекта вопрос со сводкой просто не возникает, так как планшеты в одном проекте выпускаются как фрагменты ЦММ.

Проекты в наборе образуют "дерево", выстраиваясь в иерархическую структуру, которая отражает структуру имеющихся данных проектируемого объекта. Иерархия проектов в наборе формируется посредством **узлов**. В узле можно создать новый проект или разместить в нем существующий проект, а затем сохранить их вместе с набором проектов.

В наборе может быть как один проект, так и несколько проектов в зависимости от имеющихся у пользователя исходных данных и задач проектирования. Количество и размер проектов в наборе могут быть ограничены только параметрами компьютера пользователя.

На вкладке **Порядок** окна **Проекты** представлен номерной список всех проектов набора проектов. Отрисовка производится согласно порядковым номерам списка: чем ниже проект в списке (и больше номер), тем выше находится "пленка" проекта. Используя контекстное меню вкладки **Порядок** можно управлять порядком прорисовки проектов (перемещать выше/ниже проекта, перемещать проекты в начало/конец списка).

В зависимости от проекций обрабатываемых данных, наборы проектов подразделяются на типы: наборы проектов плана, профиля, поперечника, разреза, колонки выработки, чертежа.

В НП профиля, поперечника, разреза, колонки выработки вся структура проектов и, соответственно, узлов создается программно и никак не управляется пользователем.

В наборах проектов плана и чертежей структурой узлов можно управлять. И в таких наборах узлы, посредством различных иконок, показывают информацию о состоянии проекта, т. е. загружен он или нет, в каком состоянии загружен: для записи или для чтения.

Структура узлов, которые содержат ссылки на проекты, а также ряд важных настроек - свойств набора проектов, сохраняется за НП плана. Информация об остальных наборах проектов (чертежей, профилей) также сохраняется за НП плана.

Наборы проектов плана хранятся на локальном диске или в хранилище документов в виде файлов в формате COPLN.

Если адрес или название проекта, сохраненного в составе набора проектов, изменились, то при открытии НП этот проект не откроется, а в узле будет указание на то, что физически, т. е. через файл, проект удален из набора, осталась только "устаревшая" связь проекта и НП.

ВНИМАНИЕ! При удалении узла или набора проектов удаления самого проекта не происходит. Удалить проект можно в диалогах открытия и сохранения проектов, а также непосредственно на диске или в хранилище, где сохранен этот проект.

Для восстановления связи с перемещенным проектом служит диалог Аварийные ссылки на документы, вызываемый командой **Восстановить аварийные проекты** из контекстного меню набора проектов (в окне панели **Проекты**).

Для обмена данными между модулями ТИМ КРЕДО, в т. ч. различных версий, набор проектов и все проекты в его составе могут быть сохранены в виде файла обменного формата OВХ, но только на локальном диске.

↑ [В начало](#)

Набор проектов Объекта

Набор проектов Объекта (НП Объекта) представляет собой группу указателей (ссылок) на входящие в Объект подкаталоги и проекты, которые хранятся в хранилище документов.

Объект - каталог в хранилище документов, в котором хранятся каталоги с проектами одного производственного объекта. Отличается от обычного каталога хранилища наличием свойства, которое включается чеком "*Использовать в качестве объекта*" в параметрах каталога.

Создание Набора проектов Объекта

Для создания НП Объекта в **Администрировании хранилищ** создается каталог и в параметрах устанавливается флажок "*Использовать в качестве объекта*", указываются допустимые расширения файлов, префикс в имени файлов каталога:

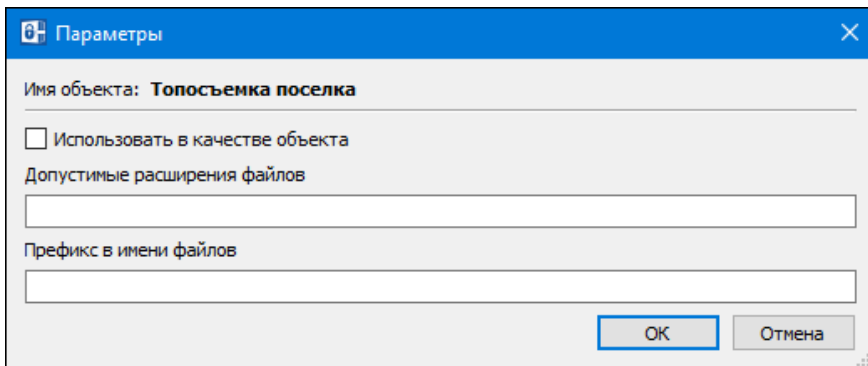

Параметры

Имя объекта: **Топосъемка поселка**

Использовать в качестве объекта

Допустимые расширения файлов

Префикс в имени файлов



OK Отмена

Далее стандартными способами производится наполнение структуры Объекта подкаталогами и проектами через Администрирование хранилищ, Браузер хранилищ документов, Браузер ТИМ КРЕДО (вызывается при открытии и сохранении проектов) либо НП Объекта (на панели **Проекты и слои**).

Открытие Набора проектов Объекта

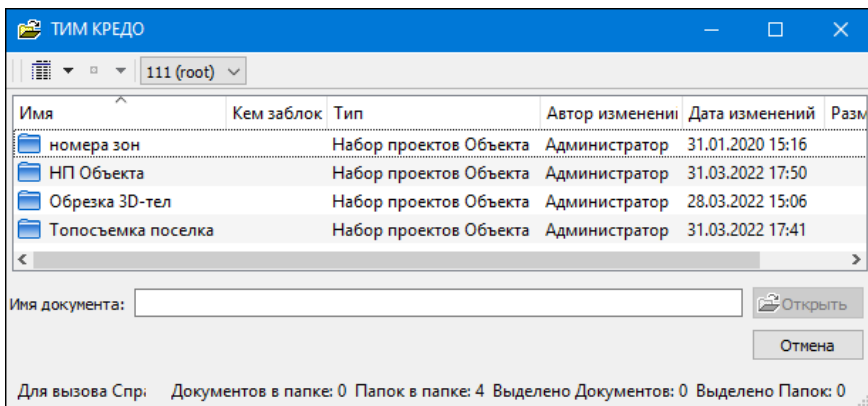
Открытие НП Объекта производится через **Браузер Объектов**. Браузер вызывается командой **Данные/ Открыть Объект** и представляет собой стандартный браузер выбора файлов ТИМ КРЕДО, в котором установлена фильтрация – показывать только каталоги с типом «*Набор проектов Объекта*»:



При первом открытии НП Объекта в панели **Проекты и слои** отобразится иерархия узлов, повторяющая структуру подкаталогов и проектов выбранного Объекта. Сами проекты по умолчанию не загружаются. Узлы подкаталогов Объекта отображаются иконкой , узлы проектов - иконкой .

Примечание При открытии объекта производится проверка прав доступа пользователя к каталогу и проектам. В создаваемом НП Объекта будут отображаться узлы только доступных пользователю подкаталогов и проектов.

Работа с Набором проектов Объекта

Для открытия проекта предназначены команды **Открыть Проект для записи** и **Открыть Проект для чтения** контекстного меню узла проекта. Для открытия нескольких проектов одного подкаталога Объекта предназначена команда **Открыть Проект** контекстного меню узла подкаталога. Выбранные проекты будут открыты в соответствующем узле НП Объекта.

Проекты локального диска или проекты других Объектов будут открыты в узле **Произвольные проекты**.

При создании проектов через интерактивные построения (создание трасс автомобильных дорог, трасс организации дорожного движения, труб, информационной модели дороги и т. д.) учитываются настройки создания: при выборе в параметрах значения *Создать новый проект* проект будет сохранен в узле **Произвольные проекты**, при выборе значения *Добавить в существующий проект* необходимо выбрать проект соответствующего типа Объекта.

ВНИМАНИЕ! Командой **Удалить узел из Набора проектов** можно удалить не только узел проекта в НП Объекта, но и сам файл проекта из хранилища. Чтобы оставить файл проекта в хранилище, на запрос "Удалить файл проекта без возможности восстановления?" нажмите **Нет**.

В остальном работа с НП Объекта аналогична работе с НП плана.

Для быстрого сворачивания/ разворачивания узлов подкаталогов служит команда **Свернуть все проекты** на панели инструментов окна **Проекты**.

Сохранение Набора проектов Объекта

При закрытии окна НП Объекта с изменениями появляется стандартный запрос на сохранение изменений. При сохранении НП Объекта в каталоге Объекта автоматически сохраняется служебный подкаталог с информацией: имя пользователя, актуальные состояния узлов, имеющих связи с проектами (загруженные, выгруженные или пустые узлы), удаленные подкаталоги и узлы. Пути к НП и проектам присваиваются автоматически в каталогах Объекта.

Слои проекта: геометрические и тематические

Данные проектов, как правило, распределяются по слоям, организованным в иерархические структуры. Хорошее наглядное представление структуры слоев – набор прозрачных пленок, на каждой из которых размещается определенный вид графической информации.

Порядок расположения слоев влияет на последовательность их отрисовки (наложения) в рабочем окне. При наличии в проекте площадных тематических объектов или регионов, имеющих заливку цветом, изменение порядка отрисовки весьма актуально.

Примечание В окне сеток профилей информация, хранящаяся в слоях, не накладывается друг на друга, а отрисовывается в порядке следования слоев. То есть каждый слой имеет свою собственную область отрисовки, в которой отображается информация только данного слоя. Такие области не перекрываются, а располагаются относительно друг друга таким образом, чтобы в окне не образовывалось пустот – граница области отрисовки всегда совпадает либо с границей смежного слоя, либо с границей проекта, либо с границей окна.

Примечание Специфика кадастровых проектов заключается в том, что в одном слое кадастрового проекта может содержаться только один элемент (кадастровый объект), то есть при добавлении объекта в проекте создается новый слой. У кадастровых объектов может отсутствовать геометрия, но всегда есть семантика (она хранится непосредственно за слоем, в котором хранится кадастровый объект). На вкладке **Порядок** окна **Слои** представлен номерной список всех слоев кадастрового проекта. Отрисовка слоев производится согласно порядковым номерам списка: чем ниже слой в списке (и больше номер), тем выше находится "пленка" слоя.

На панели инструментов окна **Слои** под кнопками команд находится поле **Фильтр слоев**. Фильтр предназначен для настройки отображения только тех слоев, имена которых начинаются на введенное в поле значение (часть имени или часть обозначения объекта). Использование фильтра удобно, если в проекте много объектов.

В зависимости от хранящихся в слоях данных слои можно разделить на два типа: геометрические и тематические.

Геометрические слои

В **геометрических** слоях хранится вся информация о геометрическом положении и связях элементов модели, как имеющих семантическое описание (топографические объекты – дорога, дом и др.), так и не имеющих его (точки рельефа, структурные линии и др.). Все построения по базовым геометрическим элементам либо с одновременным их созданием хранятся в геометрическом слое.

Геометрические слои определяют также условия "захватываемости" и "удаляемости", взаимную видимость как всех данных слоя одновременно, так и некоторых элементов слоя, например, точек, ребер триангуляции и т. д. индивидуально.

В пределах проекта геометрические слои отображаются в соответствии с установленным пользователем порядком. Но внутри каждого слоя существует определенная последовательность отрисовки всех данных. Эта последовательность определяется программно, а не пользователем.

Структура слоев в проекте может быть как *фиксированной*, так и *настраиваемой*.

Любые слои проектов (например, проектов **План**) с *настраиваемой* структурой можно удалять, перемещать на другие уровни.

Проекты с *фиксированной* структурой - это проекты, узлы и слои которых создаются программно. Например, проекты **Чертеж**, **Объемы**, **Измерения**, **Развернутый план проекта/модели**, **Разрез модели** при создании имеют фиксированную структуру слоев, в которых автоматически создаются необходимые элементы.

В процессе работы с некоторыми из таких проектов можно создавать новые слои, удалять уже существующие, а также перемещать их на другие уровни иерархии.

Однако многие проекты с фиксированной структурой имеют ограничения на изменение структуры слоев:

- в проекте **Компоновка чертежей** можно удалять и перемещать существующие слои, но новые слои создавать нельзя;
- в некоторых проектах можно создавать новые слои и их же удалять, но слои, созданные автоматически, нельзя ни переместить, ни удалить. Например, в проектах **Объемы**, **План геологический**;
- в некоторых проектах состав и структура слоев всегда остается неизменной, и поэтому создание новых слоев и изменение иерархии существующих слоев запрещены. Например, в проектах **Колонки**, **Сетки**.

Для обозначения слоев с указанными ограничениями в описании используются термины **фиксированный** или **служебный**.

Тематические слои

В **тематических** слоях хранится информация только о тематических объектах (ТО).

Структура тематических слоев полностью повторяет структуру слоев тематического классификатора и расположенных в них объектов. В набор тематических слоев конкретного проекта входят только те слои классификатора, объекты которых присутствуют в модели. Тематические слои являются, по сути дела, фильтрами отображения тематических объектов. Каждый ТО ссылается на тематический слой через соответствующий объект классификатора.

Пользователь может только управлять видимостью этих слоев.

См. также

- [Тематические данные](#)
- [Геометрические данные](#)

Разделяемые ресурсы

Разделяемые ресурсы (РР) – это общие ресурсы или данные, которые могут использоваться одновременно в нескольких проектах и в составе различных объектов или другими ресурсами. При удалении данных, использующих разделяемый ресурс (т. е. содержащих ссылку на разделяемый ресурс), сам ресурс не удаляется. Разделяемые ресурсы могут в свою очередь содержать ссылки на другие разделяемые ресурсы.

Одни разделяемые ресурсы можно модифицировать и создавать заново, другие, как например, элементы конструирования водопропускных труб, использовать только в поставочном виде.

Для создания РР предназначены специализированные редакторы ТИМ КРЕДО. Некоторые ресурсы создаются и редактируются непосредственно в проекте при выполнении определенных команд.

К разделяемым ресурсам ТИМ КРЕДО относятся следующие типы данных:

Данные тематического классификатора

- тематические объекты и семантические свойства;
- стили объектов для создания различных коммуникаций, мостов и путепроводов, продольных лотков водоотвода, освещения, морфостворов;

- типы коммуникаций для создания футляров коммуникаций;
- подписи тематических объектов;
- наборы семантических свойств;
- объекты организации дорожного движения (ОДД);
- шаблоны конструкции водосбросов;
- схемы соответствия.

Эти данные создаются и редактируются в **Редакторе Классификатора** и используются при создании объектов ситуации, в качестве условных обозначений элементов пикетажа и ВУ для трассы АД и линейных тематических объектов (ЛТО), при задании конструкции дорожной одежды и т. п.

Системы координат и веб-карты

Система координат (СК) в обязательном порядке назначается для любого набора проектов в диалоге **Свойства Набора проектов**.

Для работы (создания, редактирования) с СК, датумами, эллипсоидами и веб-картами предназначен диалог **Редактор Систем координат** (вызывается командой **Установки/ Системы координат и веб-карты**). Настройки СК включают параметры датума и эллипсоида, которые сохраняются в библиотеке РР.

Добавление, удаление и управление параметрами доступа к веб-картам осуществляется на вкладке **Веб-карты** диалога **Редактор Систем координат**, данная информация также сохраняется в библиотеке РР. Включение видимости и допривязка веб-карт осуществляется на паркуемой панели **Веб-карты**. Рассчитываемые параметры трансформации веб-карт сохраняются в качестве РР.

Линии

Линии создаются и редактируются в диалоге **Открыть объект "Линия"**, который вызывается в любой команде, предусматривающей использование различных линий, например, команды создания и редактирования графической маски.

Различные линии используются для отображения графических и функциональных масок, при работе с тематическим и геологическим классификаторами в качестве условных знаков для линейных объектов.

Штриховки

Штриховки создаются и редактируются в диалоге **Открыть объект "Штриховка"**, который вызывается в любой команде, предусматривающей использование штриховок, например, в командах создания и редактирования региона.

Различные штриховки используются для отображения регионов, при работе с тематическим и геологическим классификаторами в качестве условных знаков для площадных объектов, для настройки отображения поперечников.

Символы

Символы создаются и редактируются в компоненте **Редактор Символов**.

Символы используются при создании условных обозначений объектов и подписей в тематическом и геологическом классификаторах, для отображения элементов размеров и выносок, также в чертежной модели как самостоятельный элемент.

Шаблоны

- шаблоны чертежей;
 - шаблоны штампов;
 - шаблоны планшетов;
 - шаблоны сеток профилей;
 - шаблоны ведомостей.
- ведомости по объектам предназначены для хранения параметров поиска 3D-тел дороги по слоям конструкции, настроек отображения найденных 3D-тел в табличном виде, настроек представления геологических ведомостей.

Шаблоны создаются и редактируются в компоненте **Редактор Шаблонов**.

- ✓ Шаблоны чертежей и штампов используются для оформления чертежей. Причем шаблон штампа всегда входит в состав шаблона чертежа.
- ✓ Шаблоны планшетов применяются для зарамочного оформления при создании чертежей планшетов.
- ✓ Шаблоны сеток профиля используются для оформления продольных и поперечных профилей при создании соответствующих чертежей.
- ✓ Шаблоны ведомостей используются для создания самых различных ведомостей, характерных как для плана, так и для продольного профиля.

Кроме шаблонов, созданных в редакторе, используются шаблоны для чертежа продольного профиля, создаваемые непосредственно при работе в панели **Продольный профиль** окна План и сохраняемые как разделяемые ресурсы.

Форматы листов чертежа

Форматы создаются и редактируются в диалоге **Формат листа**, который вызывается при выполнении команд создания чертежей плана и продольных профилей.

Схемы соответствия

Схемы соответствия для импорта файлов DXF, DWG, MIF/MID и системы Панорама (TXF), площадных тематических объектов при чтении объектов CREDO_MIX, CREDO_TER; для импорта данных файлов OGM (CREDO_GEO) и OFG (CREDO_GEO Лаборатория и CREDO_GEO Колонка); для экспорта файлов DXF, DWG, MIF/MID и системы Панорама (TXF).

Схемы создаются и настраиваются при импорте/экспорте соответствующего формата в диалогах настройки, а также в **Редакторе Классификатора**.

Схемы соответствия 3D-объектов создаются при помощи команд **Открыть схему соответствия** и **Настроить схему соответствия**, которые расположены на локальной панели инструментов команды **3D-модели/ Настройки 3D-вида**, а также в **Редакторе Классификатора**.

3D

Используются для настройки отображения тематических объектов при 3D-визуализации в диалоге **Настройка схемы соответствия** (команда **Настроить схему соответствия**), а также в **Редакторе Классификатора**. Сохраняются путем импорта из внешних файлов. Здесь же настраивается необходимость импорта/экспорта составных моделей 3D-объектов точечных тематических объектов.

Материалы предназначены для хранения настроек визуализации объектов в основных проекциях – план, сечение и 3D. Ресурс представляет собой описания для каждой из проекций. Для работы с ресурсом используется специальный **Редактор Материалов**, который вызывается при редактировании параметров объектов модели и ресурсов, а также командой **Установки/ Редактор Материалов**.

Сечение предназначено для создания 3D-тел по линейным тематическим объектам (ЛТО). Сечение может быть двух типов: произвольное или стандартное. Тип ресурса задается при его создании в редакторе, который вызывается командой **Установки/ Редактор Сечений**. Выбрать готовое сечение или создать новое можно также при построении ЛТО и редактировании его параметров - через параметр **Сечение** выполняется переход в **Редактор Сечений**.

Настройки поиска коллизий предназначены для хранения параметров поисковых запросов с настройками поиска самих коллизий.

Слои конструкции

Предназначены для создания 3D-тел по площадным тематическим объектам (ПТО) и в информационной модели дороги.

Послойные конструкции и, как вариант, конструкции дорожных одежд (КДО), создаются в **Редакторе Конструкций**, который вызывается при создании или редактировании ПТО и КДО, а также командой **Установки/ Редактор Конструкций**.

Разделяемый ресурс *Конструкция дороги* служит для назначения соответствия "Слой легенды (Материал) - Тип конструкции существующей или проектируемой дороги".

Каждый ресурс представляет собой описание одного или нескольких слоев. Описание состоит из материала, различных параметров слоя и его расположения относительно поверхности.

Кроме непосредственного ввода параметров для каждого слоя конструкции, предусмотрен импорт данных расчета КДО, выполненного в ТИМ КРЕДО РАДОН.

Свойства Набора проектов и семантика

Свойства и семантика создаются и редактируются в диалоговом окне **Свойства Набора проектов**, которое вызывается при выполнении одноименной команды меню **Установки**.

Для обмена свойствами набора проектов используются команды панели диалога: **Импорт настроек** и **Экспорт настроек**.

Поисковые запросы

Условия поиска по геометрическим и семантическим свойствам задаются в рамках команды **Найти** меню **Правка** и могут быть объединены в запросы любой сложности. Часто используемые и сложные запросы можно создавать и сохранять как общие ресурсы. Их импорт и экспорт выполняются при помощи файлов формата DBX.

Данные геологического классификатора

Объекты создаются и редактируются в компоненте **Редактор геологического Классификатора**.

Используются при вводе исходных данных в выработках, формировании геологических моделей и выпуске чертежей колонок и чертежей условных обозначений, а также при оформлении плана, профиля и чертежей в других модулях.

За данными геологического классификатора также хранятся настройки расчетов СП 22.13330 и 25.13330.

Данные водоотвода (поперечные лотки на откосах)

Для описания поперечного лотка предусматривается использование ресурсов:

- **Входная часть.** Описывает верхнюю часть поперечного лотка и включает в себя: площадной объект со слоями конструкции; блоки лотка, которые располагаются вдоль дороги и "врезаются" в продольный лоток; блоки, которые располагаются поперек дороги, вдоль оси поперечного лотка и размещаются по бокам площадного объекта.
- **Центральная часть.** Описывает среднюю часть поперечного лотка и включает в себя: трапециевидный блок, подготовка под блок, обратная засыпка и блок упора, который устанавливается в конце (внизу откоса) центральной части.
- **Гаситель.** Описывает нижнюю часть поперечного лотка. Создается двумя типами конструкции без кювета (состоит из площадного объекта, блоков по бокам и в торце и растекателя) и в кювете (представляет собой площадной объект прямоугольной формы).
- **Шаблон конструкции водоотвода.** Описывает всю конструкцию поперечного лотка и включает в себя параметры входной части, центральной части, гасителя

Для обмена и хранения РР в заархивированном виде предназначен файл формата DBX. Пользователь может запросить файл DBX у разработчиков ТИМ КРЕДО (с учетом требований организации пользователя) или создать собственный.

Примечание Общие разделяемые ресурсы ТИМ КРЕДО поставляются вместе с любым модулем системы. При его инсталляции файл *ShareData.dbx* помещается в папку *...TIM CREDO/ CREDO IM/ DBData* по указанному пользователем пути.

Примечание Для модуля ГИДРОЛОГИЯ дополнительно поставляются специальные РР. При инсталляции модуля файл *Hydrology.dbx* помещается в папку ...TIM CREDO/ CREDO IM/ DBData по указанному пользователем пути.

Модули ТИМ КРЕДО имеют доступ только к разделяемым ресурсам, находящимся в специальной **библиотеке разделяемых ресурсов**. Поэтому для работы с РР необходимо импортировать их из файла DBX, т. е. наполнить библиотеку.

Библиотека размещается на компьютере пользователя и представляет собой структурированный набор папок и файлов. А файл DBX может храниться как на компьютере, так и в хранилище документов.

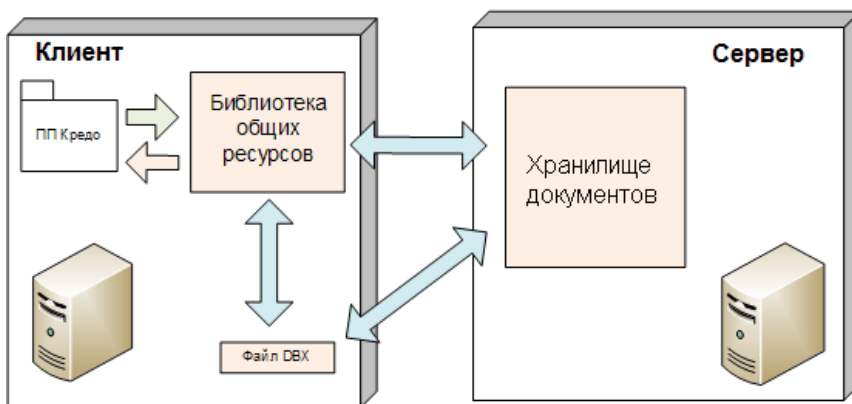

При закрытии модуля библиотека не удаляется, и при следующем сеансе возобновляется работа с ее последней версией.

См. также

- [Установка и обновление разделяемых ресурсов](#)

Общая схема хранения и доступа к данным

Все данные, с которыми работает ТИМ КРЕДО, включая проекты, наборы проектов и разделяемые ресурсы, хранятся в отдельных файлах либо на локальном диске, либо в закрытом файловом **Хранилище документов (ХД)**, которое обеспечивает корпоративную работу с модулями.

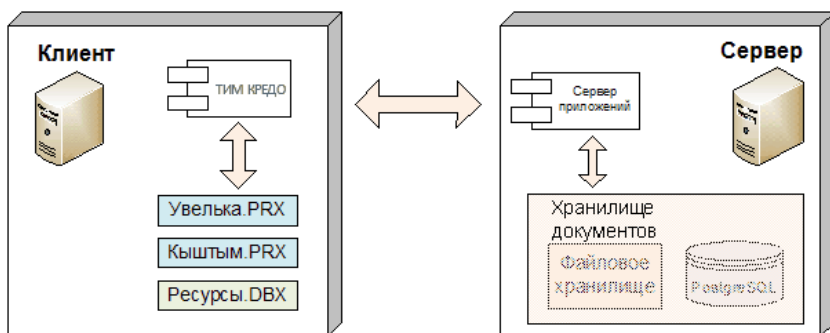

Прежняя система хранения, принятая в КРЕДО до версии 1.11 включительно, основывалась на использовании баз данных (БД).

В программных продуктах КРЕДО до версии 1.11 включительно использовалась система хранения данных, схема которой представлена на рисунке:

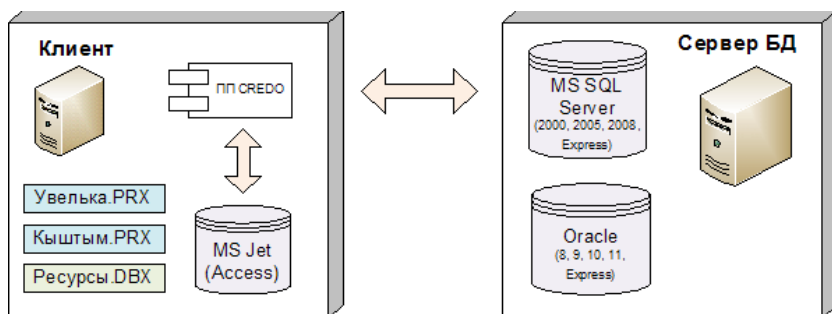

Основные особенности системы хранения:

- Все данные, с которыми работает система, находились **в базе данных (БД)**.
- В плане организации работы с данными БД могли быть двух типов: **персональные** и **корпоративные**.

Корпоративная работа обеспечивалась поддержкой СУБД MS SQL Server, Oracle, их многочисленных версий, express-редакций и пакетов исправлений. Для персональной работы использовалась настольная файловая БД MS Access.

- Обмен данными между различными БД выполнялся через файлы **обменных форматов** PRX (проекты) и DBX (общие ресурсы: классификатор, стили, УЗ).

Примечание Выбрать режим работы (автономный или коллективный с настройкой на ХД) можно в диалоге настроек модуля - см. [Настройка соединений](#).

Помимо структурированного хранения информации, ХД обеспечивает разграничение прав доступа к данным, выполняет функции поиска нужных файлов по заданному условию, а также предоставляет ряд других сервисных функций: поддержку версионности проектов, резервное копирование, аудит.

Место расположения ХД в локальной сети может быть произвольным (в частности, оно может быть установлено на одном компьютере вместе с клиентским приложением). Число доступных ХД не ограничено, при необходимости модуль ТИМ КРЕДО может работать с несколькими ХД или только с одним. Для ХД отсутствует понятие *активное*.

При хранении данных на локальном диске пользователю доступны все функции, за исключением разграничения прав доступа. В частности, могут быть открыты проекты любых типов, разделяемые ресурсы могут быть модифицированы с помощью соответствующих редакторов и подгружены при необходимости в оперативную память компьютера.

Для реализации системы безопасности и поисковых функций сервер приложений использует свободно распространяемую СУБД PostgreSQL, доступ к которой **скрыт** от пользователя.

При необходимости использования данных, созданных в КРЕДО до версии 1.12, выполняется безопасная [миграция данных](#) из «старых» БД в папку на локальный диск или в ХД.

Доступ к ХД обеспечивает сервер приложений, который поставляется и устанавливается в составе "Системы управления хранилищем документов", включающей также компоненты **Администрирование хранилищ** и **Резервное копирование**.

На одном компьютере может быть установлен только один сервер приложений. Запуск сервера приложений осуществляется автоматически при запуске операционной системы.

Внутренняя структура ХД не зависит от прикладного назначения хранимой информации, она формируется пользователем в виде иерархии папок и файлов. Присвоение ХД имени и установление связи этого имени с IP-адресом и портом производится с помощью специальной утилиты администрирования.

Администрирование хранилищ позволяет выполнять следующие операции с ХД:

- редактировать настройки локального ХД,
- редактировать данные в ХД (создавать папки, перемещать, удалять данные, устанавливать и снимать блокировки),
- восстанавливать удаленные объекты,
- управлять системой безопасности,
- просматривать историю работы в ХД.

Помимо утилиты администрирования, содержимое ХД отображается также в диалогах открытия и сохранения, в которых пользователь может установить фильтр на отображение элементов по их категории. Например, при открытии НП или проекта выпадающий список фильтра будет содержать две позиции: "Наборы проектов" и "Все файлы".

В папке ХД могут находиться элементы разных категорий, например, проекты и НП, относящиеся к данному прикладному объекту. Такое изменение позволяет упростить работу по настройке системы безопасности: все данные прикладного объекта (проекты, НП, проекты выработок и т. д.), помещенные в одну папку, могут быть защищены настройкой прав доступа только к этой одной папке.

При помощи специального компонента **Браузер хранилищ документов** можно настроить отображения ХД в файловых менеджерах и браузерах в виде стандартных жестких или сетевых дисков.

При настройке на ХД можно выполнять сохранение и на локальный диск. Открывать проекты в одном наборе проектов можно как из ХД, так и с локального диска.

Просмотр данных ХД через веб-браузеры

На текущий момент через веб-браузер доступны открытие и просмотр проектов типа **3D-модель**, хранящихся в ХД.

Для открытия и просмотра 3D-моделей в веб-браузере администратор ХД должен:

1. Установить приложение **Управление Web**, развернуть систему хранения на сервере и определить перечень доступных ХД.
2. Установить приложение **Web3D настройка**, настроить и запустить службу для открытия проектов **3D-модель**.
3. Определить список пользователей, назначить логин и пароль для каждого из них и раздать права доступа к разделам конкретного ХД.

Для просмотра проектов 3D-модель пользователю необходимо:

1. Получить от администратора ХД адрес сервера, логин и пароль.
2. Скопировать адрес сервера в адресную строку веб-браузера.
3. На открывшейся вкладке **Хранилище документов** выбрать доступное подключение к ХД.
4. Ввести имя пользователя и пароль на странице авторизации и нажать **Войти**.

Примечание Ошибка "*Доступ к хранилищу запрещен*" говорит об отсутствии прав доступа данного пользователя к ХД либо несовпадении логина / пароля. В этом случае необходимо обратиться к администратору ХД.

За подробностями по настройке просмотра 3D-моделей через веб-браузер обратитесь к специалистам компании.

Форматы данных ТИМ КРЕДО

В статье приведены таблицы форматов данных ТИМ КРЕДО.

↓ [Форматы файлов проектов и наборов проектов](#)

↓ [Обменные форматы](#)

↓ [Прочие форматы](#)

Форматы сохраняемых проектов и наборов проектов

Глава 4. Структура и хранение данных

Файлы проектов и наборов проектов (НП) ТИМ КРЕДО, сохраняемые на локальном диске или в хранилище документов, имеют различные расширения в зависимости от типов проектов и наборов проектов.

Символы в расширении файла проекта означают: первая буква С - CREDO; вторая буква Р - проект; три последних буквы - тип файла проекта (например, PGN - файл с данными проекта **План генеральный**, ODD - с данными проекта **План ОДД**, VOL - с данными проекта **Объемы** и т. п.).

Символы в расширении файла набора проектов означают: первая буква С - CREDO; вторая буква О - набор проектов; три последних буквы - тип файла набора проектов плана PLN.

Форматы проектов	
CPPGN	Файл проекта План генеральный
CPPGL	Файл проекта План геологический
CPPGT	Файл проекта План геотехнический
CPPGM	Файл проекта План маркшейдерский
CPBOR	Файл проекта Выработка
CPVOL	Файл проекта Объемы
CPGDS	Файл проекта Измерения
CPDRL	Файл проекта Компоновка чертежей
CPDRW	Файл проекта Чертеж
CP3DM	Файл проекта 3D-модель
CPODD	Файл проекта План ОДД (Организации дорожного движения)
CPODP	Файл проекта Дежурный план

Форматы проектов	
CPRDC	Файл проекта Дорога проектируемая
CPCGM	Файл проекта Сведения ЕГРН
CPCUL	Файл проекта Водопропускная труба
CPERM	Файл проекта Существующая дорога
CPETW	Файл проекта Распределение земмасс
CPDRN	Файл проекта Водоотвод
CPMAP	Файл проекта Кадастровый план
CPHDR	Файл проекта Гидрология
CPLIG	Файл проекта Освещение
Форматы наборов проектов	
COPLN	Файл набора проектов плана

↑ [В начало](#)

Обменные форматы

Для обмена данными между модулями ТИМ КРЕДО предназначены файлы обменных форматов, в которые могут сохраняться проекты и НП на локальном диске.

Обменные форматы	
PRX	Файл обмена для проектов. Один проект любого типа (вместе с чертежами, растрами)
MPRX	Файл обмена для группы проектов КРЕДО любого типа, созданных в версии 1.11

Обменные форматы	
OBX	Файл обмена для набора проектов.
DBX	Файл обмена для разделяемых ресурсов одного или нескольких типов. Может храниться также в хранилище документов
GLX	Файл обмена для геологической легенды. Может храниться также в хранилище документов

↑ [В начало](#)

Прочие форматы

В таблице представлены некоторые форматы данных, используемые в ТИМ КРЕДО:

Прочие форматы	
CPC	Файл с облаком точек, сохраненным в ТИМ КРЕДО
CRF	Растровая подложка ТИМ КРЕДО с привязкой
MPM	Шаблон профиля линейного объекта ТИМ КРЕДО (хранится только на диске)
STT	Настройка рабочей области модуля ТИМ КРЕДО (хранится только на диске)
PER	Шаблон канализованного съезда (хранится только на диске)
PBS	Шаблон автобусной остановки (хранится только на диске)

↑ [В начало](#)

См. также

- [Иконки проектов и наборов проектов](#)

Интерфейс ТИМ КРЕДО

Интерфейс ТИМ КРЕДО адаптирован под специфику задач, решаемых в разных модулях, и обеспечивает пользователю следующие возможности:

- гибкое управление исходными данными: организация их в наборы проектов, управление проектами в наборе;
- параллельная работа нескольких исполнителей над одним объектом;
- проектирование модели в плане, работа с ее проекцией в профиле;
- работа с чертежной моделью и выпуск ее данных на чертеж;
- просмотр динамической 3D-модели и сохранение твердотельных объектов в проект **3D-модель**, что позволяет получать по ним спецификации и ведомости, выполнять поиск коллизий, обрезку 3D-тел, просмотр сечений, экспорт данных в IFC.

Важная особенность интерфейса ТИМ КРЕДО - функциональность, доступная пользователю, зависит от типа активного проекта. Активный проект определяется наличием в нем активного слоя.

Элементы интерфейса

После запуска ТИМ КРЕДО открывается главное окно модуля, которое содержит строку заголовка с его наименованием, первоначальное меню и стандартную панель инструментов с ограниченным набором команд. Этот функционал позволяет выполнить основные настройки, изменить при необходимости графические драйверы, импортировать разделяемые ресурсы (PP), т. е. записать PP в специальную библиотеку, открыть существующий набор проектов или создать новый, вызвать дополнительные компоненты (редакторы) и справку.

После открытия или создания набора проектов появляются паркуемые панели, главное меню и панели инструментов согласно типу активного проекта, наполняются информацией строка состояния и область графических данных.

В паркуемой панели **Проекты и слои** отображается дерево проектов и слоев, в строке состояния – информация о текущем состоянии модуля.

Строка заголовка

Находится в самой верхней части окна и содержит пиктограмму меню, название модуля, название созданного или открытого набора проектов и три кнопки управления размерами главного окна.

Главное меню

Главное окно обеспечивает доступ к основным функциям модуля, располагается под полосой заголовка, наличие и состав меню зависят от активного проекта. Для быстрого вызова команд предназначены кнопки панелей инструментов и [горячие клавиши](#). Подробная информация приводится в разделе [Общие принципы работы команд](#).

Паркуемые панели

Функциональность паркуемых панелей обусловлена отдельными видами работ или командами, для выполнения которых и предусмотрена та или иная панель.

Проекты и слои - содержит функционал, обеспечивающий управление созданием структуры проектов в наборе проектов и работу со слоями;

Параметры - обеспечивает работу с параметрами активной команды;

Тематические слои - отображаются тематические слои (при наличии тематических объектов в наборе проектов);

Составные объекты - обеспечивает просмотр и редактирование составных объектов, входящих в набор проектов;

История - содержит список действий, выполненных пользователем в течение текущего сеанса работы (максимальное число 20), и отменяет все действия, последовавшие за указанной в списке командой;

Контекстная информация - отображаются данные об элементах графической области главного окна при наведении курсора на элемент;

Именованные виды - предназначена для быстрой навигации по графической области.

Веб-карты - предназначена для быстрого включения/отключения видимости веб-карт в рабочем окне.

Полный список паркуемых панелей с подробным описанием находится в разделе [Паркуемые панели](#).

Панели инструментов

Содержат кнопки вызова команд (пиктограммы). При наведении курсора на кнопку появляется подсказка с информацией о назначении кнопки. Команды на панелях объединяются по функциональному назначению. Паркуемую панель инструментов можно скрыть, а при необходимости снова отобразить. Индивидуальную настройку панелей инструментов можно выполнить в диалоге **Настройка**, который открывается с помощью команды **Рабочая среда/Настройка**. Панели инструментов можно интерактивно переместить в удобное для пользователя место.

В ТИМ КРЕДО можно выделить такой тип панелей инструментов, как "локальные". Такие панели находятся на паркуемых панелях. Локальные панели инструментов панели **Параметры** открывают доступ к внутренним методам той или иной команды, а в случае режима универсального редактирования - к набору команд. Эти инструментальные панели не настраиваются пользователем, их состав зависит только от выбранной команды.

В меню **Рабочая среда**, расположенном в правой части окна модуля, сгруппированы команды настройки интерфейса. В группе команд **Стиль** можно выбрать вариант цветового оформления рабочего окна (см. подробнее в разделе [Типы интерфейса и его настройка](#)).

Графическая область окна

Область, в которой отображаются данные проектов, полученные импортом извне и созданные в результате выполнения команд или при интерактивных построениях в ТИМ КРЕДО. Движение мыши в рабочем окне отслеживается курсором, вид которого может меняться в зависимости от решаемой задачи. Координаты курсора отображаются в строке состояния.

Строка состояния

Расположена в нижней части окна и в редактируемых полях содержит следующую информацию:

- координаты курсора;
- масштаб визуализации;
- масштаб съемки;

- наименование активной команды;
- наименование активного проекта;
- имя активного слоя;
- имя активной системы координат.

Строка состояния может полностью заменяться прогресс-баром (при различных процессах) либо подсказкой (при наведении курсора на кнопки панелей инструментов или пункты меню).

Отображение областей строки состояния можно включить или выключить на странице **Рабочая среда/ Экран и строка состояния** диалога [Свойства Набора проектов](#).

Если масштаб визуализации одинаковый по X и по Y, то в поле **Масштаб визуализации** выводится одно значение. Если масштабы разные и экран повернут - выводятся два значения с иконками



В полях строки состояния возможны *быстрые назначения*, которые сохраняются за набором проектов в соответствующих настройках диалога **Свойства Набора проектов**:

- Поля **Координаты курсора (X, Y)**. Кликните в поле и введите нужное значение.
- Поле **Масштаб визуализации**. Кликните в поле и выберите значение из списка либо введите в поле вручную.
- Поле **Масштаб съемки**. Кликните в поле и выберите значение из списка либо введите в поле вручную.
- Поле **Активный слой**. Кликните в поле и в открывшемся диалоге **Выбор слоя** выберите нужный слой, он станет активным, если это доступно.
- Поле **Система координат**. Кликните в поле и в диалоге **Свойства Набора проектов** в параметре **Система координат** для назначения вызовите диалог **Открыть объект "Система координат"**. Двойной клик в поле сразу откроет этот диалог.

Типы интерфейса и его настройка

Интерфейс может быть двух типов: *классический* (**Меню и тулбары**) либо *ленточный* (**Лента команд**).

Классический тип интерфейса содержит главное меню, панели инструментов и паркуемые панели.

Ленточный тип интерфейса содержит панель быстрого доступа, ленту команд, сгруппированных по вкладкам и группам, и паркуемые панели. Панель быстрого доступа располагается в левой части рабочего окна. На данную панель можно вынести часто используемые команды для быстрого запуска.

Как к классическому, так и к ленточному стилю интерфейса может быть применено любое оформление. Исключение составляет **Классическое** оформление – оно может быть применено только к *классическому* стилю интерфейса.

Для настройки интерфейса предусмотрена кнопка **Рабочая среда** с выпадающим меню. Кнопка расположена в правом верхнем углу рабочего окна. Здесь сгруппированы команды для выбора типа интерфейса, паркуемых панелей, варианта цветового оформления рабочего окна (стиля), настройки панелей инструментов и ленты команд, команды сохранения и загрузки конфигурации панелей и состава команд для рабочего окна.

В меню **Рабочая среда/ Стиль** можно выбрать различные варианты цветового оформления окна модуля.

Настройка ленты команд и панелей инструментов

Настройка ленты команд и панелей инструментов выполняется в диалоге **Настройка панелей инструментов**, который вызывается командой **Настройка...** меню **Рабочая среда**.

Окно настроек содержит вкладки: **Панели инструментов** (для оформления **Меню и тулбары**), **Лента** (для оформления **Лента команд**), **Горячие клавиши**.

На вкладке **Лента** доступны следующие операции: создание, удаление, перемещение вкладок ленты, групп команд, групповых и отдельных команд, добавление разделителей между командами.

Примечание Настройка и редактирование вкладки **Режим редактирования элементов** запрещено.

На вкладке **Панель быстрого доступа** можно редактировать содержимое панели быстрого доступа.

На вкладке **Панели инструментов** настраивается содержание панелей инструментов рабочего окна (для классического стиля интерфейса).

Настройка и сохранение конфигураций рабочих областей

Для быстрого изменения состава, размера и расположения видимых окон и панелей инструментов предусмотрен специальный механизм управления конфигурациями рабочей области.

Для сохранения текущего размещения окон и панелей служит команда **Сохранить конфигурацию** меню **Рабочая среда**. Конфигурация сохраняется в файл формата STT.

Ранее сохраненную конфигурацию можно загрузить командой **Загрузить конфигурацию**.

Механизм управления конфигурациями рабочей области особенно полезен при работе с небольшим экраном и при частой смене прикладного характера решаемых задач, когда требуется быстрое и кардинальное изменение состава окон.

Управление панелями

Состав паркуемых панелей определяется набором проектов (НП) и типом активного проекта. При переходе из окна одного набора проектов в окно другого НП или активизации проекта другого типа может происходить изменение состава и положения панелей.

На различных паркуемых панелях расположены локальные панели инструментов, которые открывают доступ к внутренним командам этих панелей. Локальные панели инструментов не настраиваются пользователем и зависят только от типа паркуемой панели или выбранной функции.

Панель **Проекты и слои**, в отличие от других паркуемых панелей, состоит из нескольких панелей и вкладок, которые нельзя перемещать. Она разделена горизонтальным сплиттером на две части: вверху - панель проектов с вкладками **Проекты** и **Порядок**, внизу – панель слоев с вкладками **Слои**, **Порядок** и **Настройки**.

Примечание При запуске команды, имеющей параметры, панель **Параметры** становится активной и содержит кнопку  на локальной панели инструментов. Нажатие на эту кнопку приводит к завершению метода или команды, но не к закрытию панели **Параметры**.

После редактирования местоположения панелей их видимость и положение сохраняются за модулем и за НП.

Управление отображением панелей

- Управлять видимостью панелей инструментов можно с помощью команд контекстного меню, вызываемого правой клавишей мыши в области заголовка паркуемой панели или в области панелей инструментов, а также команд меню **Рабочая среда/ Панели** (находится в правой части рабочего окна).

Чтобы отобразить панель, необходимо проставить флажок рядом с наименованием этой панели. Закрыть панель можно, сняв флажок, либо по кнопке  в области заголовка паркуемой панели.

- Панели можно перемещать и фиксировать их положение – припарковывать – к любой границе графического окна, а также группировать в виде вкладок, т. е. одна панель поверх другой. Щелчок по заголовку вкладки размещает соответствующую панель поверх остальных.
 - Для того, чтобы переместить панель, необходимо захватить левой клавишей мыши заголовок этой панели и перетащить панель в любую область рабочего окна или за его пределы.
 - Для того, чтобы припарковать панель, необходимо захватить левой клавишей мыши заголовок этой панели и перемещать ее до тех пор, пока не образуется свободная область для размещения панели.

- Панели, припаркованные к любой границе окна, могут отображаться всегда или только при наведении курсора на соответствующую границу. Настройки автоскрытия справа/слева/сверху/снизу задаются установкой флажка около соответствующей команды в контекстном меню. Для отмены автоскрытия флажок следует снять.

Активизация команды **Не скрывать панели** отменяет действие всех команд автоскрытия. Теперь для скрытия панели следует кликнуть курсором в области ее заголовка или границы, к которой панель припаркована, а для отображения скрытой панели – в области границы.

Примечание Для проектов некоторых типов настройки автоскрытия паркуемых панелей находятся также в меню **Вид**.

- Расположение панелей на экране можно зафиксировать – флажок **Зафиксировать панели**. Левый щелчок мыши по кнопке  или двойной щелчок по строке заголовка панели, находящейся в припаркованном положении, перемещает панель вверх рабочего окна.

В меню **Рабочая среда/ Стил** можно выбрать различные варианты цветового оформления рабочего окна. Команды **Сохранить состояние** и **Загрузить состояние** позволяют сохранить и затем загрузить из файла STT конфигурацию рабочего окна - положение и видимость панелей.

Рабочие окна и команды управления окнами

Для работы с элементами плана, продольными и поперечными профилями линейных объектов, разрезами поверхностей и моделей, колонками выработок, чертежами предусмотрены соответствующие рабочие окна. Доступность таких рабочих окон зависит от модуля, с которым работает пользователь.

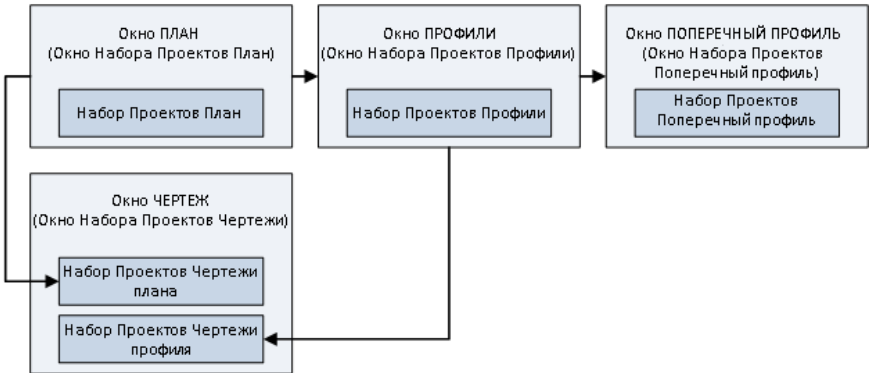

- **Окно План (Окно набора проектов План)** - основное рабочее окно, предназначенное для формирования набора проектов (НП) из различных данных, для выполнения интерактивных геометрических построений элементов модели, формирования чертежей плана, а также перехода в окна **Профиль** и **Чертеж**.

Окно плана представляет собой связующее звено при переходе от одного рабочего окна к другому, так как именно в проектах НП **План** хранятся элементы, по которым формируются наборы проектов различных типов.

- **Окно Чертеж (Окно набора проектов Чертежи)** - предназначено для просмотра, редактирования и вывода на печать чертежей. Переход в него осуществляется при выборе специальных команд меню **Чертеж** в окне **План**, **Профиль** и **Разрез**.

Команды управления рабочими окнами

Каждое рабочее окно имеет собственную панель заголовка, на которой отображаются кнопки управления окном.

Предоставляемый пользователю необходимый набор функций при работе в том или ином окне сосредоточен в главном меню, на панелях инструментов, на паркуемых панелях.

В окне плана могут быть открыты одновременно несколько наборов проектов разного типа. Переход в нужное окно осуществляется щелчком мыши по вкладке в левой нижней части окна модуля. Здесь же, на вкладках, выполняется закрытие окна.

Панорамирование

Панорамирование - это динамическое перемещение рисунка по экрану без изменения его масштаба. К функциям панорамирования относятся:

- Команды меню **Вид: В реальном времени, Позиционировать, Влево, Вправо, Вверх, Вниз**.
- Интерактивное панорамирование с помощью колеса мыши: при нажатом колесе мыши захватите изображение и переместите в нужную сторону. Курсор при этом имеет вид "лапа".

Навигация

Для быстрой навигации по графическому окну предназначена паркуемая панель [Именованные виды](#).

Именованные виды – это сохраненные с заданными именами фрагменты графического окна, при помощи которых можно быстро менять масштаб и границы отображаемых участков модели.

Именованные виды удобно использовать при работе над объектами большого размера. Например, для быстрого перехода к определенному участку линейного объекта большой протяженности.

Дополнительные возможности

К функциям, обеспечивающим удобство работы, относятся команды меню **Вид**:

- **Повернуть <Ctrl+7>** - осуществляет поворот изображения в рабочем окне интерактивно (курсором) или вводом числового значения угла на вкладке **Параметры**.
- **Освежить <F5>** - выполняет принудительную перерисовку экрана с учетом последних изменений.

Настройки масштабирования производятся в диалоге [Свойства Набора проектов](#) в разделе **Установки и настройки/ Масштабирование и навигация**. Отдельные настройки выполняются в диалоге [Настройки системы](#) в группах параметров **Настройки мыши** и **Вид**.

Дополнительное удобство при работе обеспечивает быстрый вызов команд с помощью [горячих клавиш](#). Настройка горячих клавиш осуществляется в диалоге Настройка панелей инструментов, вкладка **Горячие клавиши**.

Приступая к работе

Раздел содержит инструкции, необходимые пользователю для работы в ТИМ КРЕДО.

Для коллективной работы необходимо установить [хранилище документов](#). Хранилище документов устанавливается одновременно с системой управления хранилищем. Установку хранилища [выполняет системный администратор](#). Предусмотрена возможность коллективной и автономной работы пользователя. Выбор режима работы и настройка соединения с хранилищем документов выполняются в диалоге [Настройка соединений](#).

При наличии на компьютере пользователя баз данных программных продуктов КРЕДО версий до 1.11 включительно сразу же после запуска модуля пользователю предлагается [мигрировать](#) имеющиеся данные в файлы новых форматов на диск или в хранилище документов.

Для корректной работы в ТИМ КРЕДО необходимо [наполнить библиотеку разделяемыми ресурсами](#).

[Настройки системы](#) включают в себя настройки создания, открытия и сохранения проектов и наборов проектов, выбор адресов хранения служебных папок и файлов, различные настройки для удобства работы, настройки для работы со специальными данными проектов определенных типов. Предложенные по умолчанию настройки при необходимости можно изменить.

Для качественной отрисовки данных в графическом окне выбирается [графический драйвер](#).

После выполненных настроек и установок пользователь может приступить непосредственно к работе в ТИМ КРЕДО - [создать новый набор проектов и проекты](#).

Для удобства работы предусмотрены различные варианты [открытия наборов проектов и проектов](#), сохраненных в файлы форматов версии 1.12 и выше, в файлы обменных форматов версии 1.12 и выше, а также в файлы обменных форматов любой из предыдущих версий. Открыть, создать или импортировать набор проектов или проект можно [путем перетаскивания файлов из окна проводника в окно модуля](#).

Особенности установки модуля с ключом защиты

Модули ТИМ КРЕДО защищаются от несанкционированного использования при помощи **Системы защиты Эшелон II**, которая базируется на электронных ключах Guardant Code.

Система защиты Эшелон II может использоваться как для запуска модуля на отдельном компьютере, так и для контроля используемых лицензий ТИМ КРЕДО в сети предприятия. На каждом компьютере, на котором установлен ключ, необходимо запустить **Менеджер защиты Эшелон II** и при необходимости включить поддержку обслуживания клиентов по сети.

Основные функции **Системы защиты Эшелон II**:

- Обеспечение функционирования ТИМ КРЕДО как на отдельном компьютере, так и в компьютерной сети организации.
- Контроль количества используемых лицензий ТИМ КРЕДО.
- Создание правил доступа к лицензиям ТИМ КРЕДО для идентифицированных пользователей.
- Мониторинг выданных лицензий ТИМ КРЕДО в реальном времени, ведение журнала доступа.
- Удобная настройка и управление всеми функциями в графическом интерфейсе.

Менеджер защиты Эшелон II – это связующее звено между модулем и ключом защиты Guardant Code, которое позволяет использовать один или более ключей защиты для контроля лицензий в сети предприятия.

Менеджер защиты Эшелон II должен быть инсталлирован только на тех компьютерах, где физически будет установлен электронный ключ.

ВНИМАНИЕ! Важно сначала установить **Менеджер защиты Эшелон II** и только после этого подсоединить к порту ключ защиты.

Обновляя или приобретая дополнительные лицензии ТИМ КРЕДО, нет необходимости обменивать или приобретать новый ключ защиты Guardant Code. Устройство может быть дистанционно обновлено с помощью утилиты программирования ключа. Подробное описание процедуры инсталляции и информация о защите ТИМ КРЕДО представлены в отдельных документах, которые поставляются вместе с модулем.

Вместе с модулем устанавливаются дополнительные компоненты: **Редактор Классификатора**, **Редактор геологического Классификатора**, **Редактор Шаблонов**, **Редактор Символов** и т. д.

Модуль ТИМ КРЕДО устанавливается по умолчанию в папку *ТИМ КРЕДО/CREDO IM* с подчиненными папками: BIN, DBData, Templates и т. д.

Установка хранилища документов

Хранилище документов (ХД) является аналогом корпоративной базы данных и служит для коллективной работы в ТИМ КРЕДО с использованием общих данных.

Хранилище документов и система управления этим хранилищем инсталлируется при помощи специального мастера, который запускается с поставочного диска.

Первые страницы мастера - это заставка **Администрирование хранилища**, приветствие и лицензионное соглашение.

На следующих страницах мастера указывается местоположение для системы управления ХД, а также местоположение самого хранилища документов, его параметров, сетевые настройки хранилища:

- На странице **Папка назначения** нужно указать адрес папки, в которую будут установлены исполняемые файлы и дополнительные компоненты ХД.

Примечание Исполняемый файл – это разновидность файла, содержимое которого является компьютерной программой, готовой к непосредственному исполнению. В нашем случае исполняемые файлы служат для формирования и обслуживания ХД.

При помощи кнопки **Изменить...** можно выбрать другую папку или создать новую.

- На странице **Выборочная установка** необходимо указать компоненты системы для установки: сервер ХД и утилиту для администрирования хранилища. Именно они попадут в указанную на предварительном шаге папку.

Предоставляется возможность выборочной установки. Так, например, сервер можно установить на одном компьютере (с администрированием или без), а администрирование осуществлять с рабочего места администратора ХД, для которого устанавливается только компонент [Администрирование хранилищ](#).

По кнопке **Справка** можно получить пояснение к возможным способам установки компонентов. По нажатию кнопки **Диск** предоставляется информация о **Требованиях к дисковому пространству** для успешной установки компонентов.

- На странице **Конфигурация хранилища** необходимо указать адрес размещения и имя ХД, выбрать локаль и задать пароль администратора:

Система управления хранилищем документов

Конфигурация хранилища

Установка параметров хранилища.

Размещение Система управления хранилищем документов. Можно указать путь к уже существующему хранилищу.

 D:\CredoStorage\ Изменить...

Локаль:

Имя хранилища:

Пароль администратора:

Подтвердите пароль:

Credo-Dialogue

< Назад Далее > Отмена

- Папка, которая предлагается по адресу *D:\CredoStorage*, создается автоматически при запуске инсталляции. Можно выбрать другую папку, используя кнопку **Изменить...**

Если ХД уже было создано ранее, то следует указать путь к нему. Создавать два и более ХД на одном компьютере не рекомендуется.

- Для корректной работы ХД рекомендуется использовать системную локаль.

Локаль – это комбинация параметров, которая определяет язык, страну и кодовую страницу, а также набор соглашений о языке. Эти соглашения включают правила сравнения, информацию о соответствии регистров и классификации символов, язык каталогов сообщений, формат даты и времени, символы денежной единицы и формат чисел.

- **Имя ХД** должно быть поясняющим и при этом уникальным в пределах организации. Также следует помнить про ограничения на использование символов в именах.

ВНИМАНИЕ! Пароль администратора необходимо запомнить для дальнейшего использования при настройке соединения с хранилищем данных.

- На странице **Сетевые настройки** необходимо выполнить сетевые настройки ХД, которые будут использоваться для подключения к созданному хранилищу.

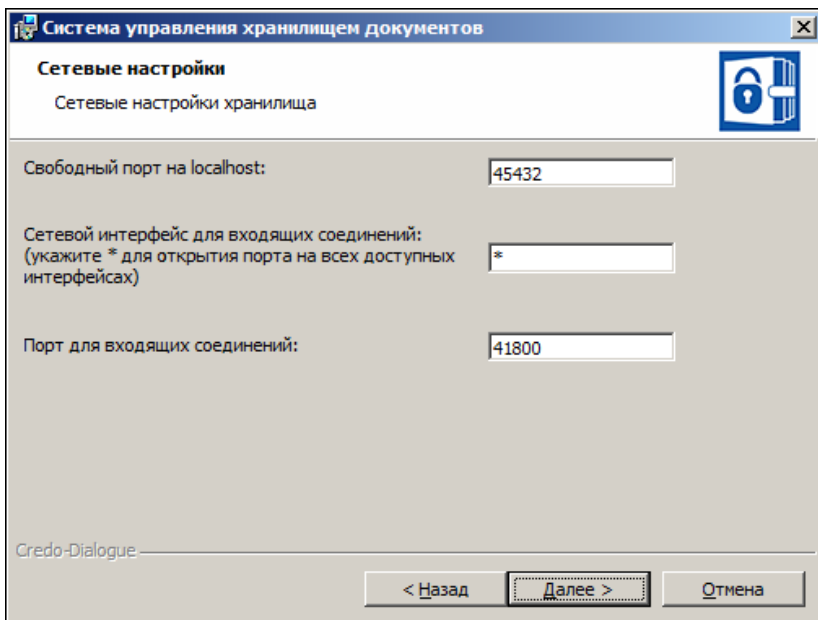

Настройки в полях **Свободный порт на localhost** и **Порт для входящих соединений** предлагается оставить без изменений. Они гарантируют доступ к хранилищу документов.

ВНИМАНИЕ! Настройку порта для входящих соединений необходимо запомнить.

- На странице **Брандмауэр Windows** отображается информация о том, что программа **Сервер хранилища документов** добавляется в список исключений брандмауэра Windows.
- На странице **Установка системы** при помощи кнопки **Установить** запускается процесс установки. Отображается индикатор процесса установки.
- После успешной установки работа мастера завершается нажатием кнопки **Готово**.

В результате в меню *Пуск*... появятся программы: **Администрирование хранилищ**, **Резервное копирование** и **Браузер хранилищ документов**.

Примечание Система управления хранилищем документов устанавливается при условии, что на странице выборочной установки выбирались компоненты: **Сервер Хранилища документов, Администрирование хранилищ и Браузер хранилищ документов.**

Для подключения пользователя к созданному хранилищу документов необходимо настроить соединение с ХД. Выполнить такую настройку можно в модулях ТИМ КРЕДО из меню **Установки/ Настройка соединений**, а также в компоненте [Администрирование хранилищ](#).

Резервное копирование предназначено для создания и восстановления резервной копии хранилища документов. Резервное копирование выполняется для того ХД, которое расположено на данном компьютере.

Браузер ХД – это специальный компонент к ТИМ КРЕДО, предназначенный для настройки отображения ХД в файловых менеджерах и браузерах в виде стандартных жестких или сетевых дисков.

Работа **Администрирования хранилищ, Резервного копирования и Браузера хранилищ документов** изложена в справочных системах к программам. Справки вызываются по нажатию <F1>.

См. также

- [Общая схема хранения и доступа к данным](#)

Администрирование хранилищ

Администрирование хранилищ (АХ) – это специальный компонент к ТИМ КРЕДО, предназначенный для управления хранилищем документов (ХД). **Администрирование хранилищ** позволяет организовать структурированное хранение информации и обеспечить одновременную параллельную работу нескольких пользователей, управляя правами доступа к данным.

Компонент вызывается независимо от того, открыты или закрыты модули ТИМ КРЕДО.

Администрирование хранилищ позволяет выполнять следующие операции с ХД:

- редактировать настройки локального хранилища,

- редактировать данные в ХД (создавать каталоги, перемещать, удалять данные, устанавливать и снимать блокировки),
- восстанавливать удаленные объекты,
- управлять системой безопасности,
- просматривать историю работы в ХД,
- экспортировать/ импортировать структуру данных с правами пользователей.

Примечание Компонент **АХ** предназначен для администратора сети модулей ТИМ КРЕДО.

Примечание Создавать два и более ХД на одном компьютере не рекомендуется.

Подробно работа в **Администрирование хранилищ** описана в справочной системе этого компонента.

Миграция данных

В ТИМ КРЕДО проекты, наборы проектов и разделяемые ресурсы хранятся в отдельных файлах (документах), доступных в пределах локальной сети.

Файлы могут быть размещены как на диске, так и в хранилище документов (ХД), которое представляет собой закрытое файловое хранилище, функционирующее под управлением сервера приложений.

Примечание До версии 1.11 данные КРЕДО сохранялись в базах данных (БД). Для использования этих данных в новых версиях предоставляется возможность **мигрировать данные** с помощью мастера миграции.

Миграция данных – это перенос данных пользователя из БД в папку на локальный диск или в хранилище документов.

Мастер миграции представляет собой отдельный компонент, в котором пользователь указывает источник (Персональная или Корпоративная БД) и приемник данных (папка на диске или в хранилище документов). При этом можно выбрать, какие именно данные будут преобразованы: проекты с разделением на типы, наборы проектов или разделяемые ресурсы.

Миграцию данных можно выполнить как при первом открытии ТИМ КРЕДО, так и в любой другой момент, по мере возникновения надобности в данных предыдущей версии.

Мастер миграции производит миграцию всех версий БД CREDO-III (Access, SQL, Oracle включая Express редакции). Вызывается независимо от открытых (закрытых) модулей ТИМ КРЕДО из меню *Windows: Пуск/...*, а также при первом запуске модуля ТИМ КРЕДО.

Описание работы мастера миграции приводится в справочной системе к мастеру миграции. Справочная система вызывается на каждой странице мастера по <F1>.

См. также

- [Общая схема хранения и доступа к данным](#)

Установка и обновление разделяемых ресурсов

Для корректной работы модуля необходима установка [разделяемых ресурсов](#) (PP). Версия PP не должна быть выше версии ТИМ КРЕДО, иначе импорт будет невозможен.

Если на компьютере пользователя не установлены PP, при запуске модуля появится сообщение:

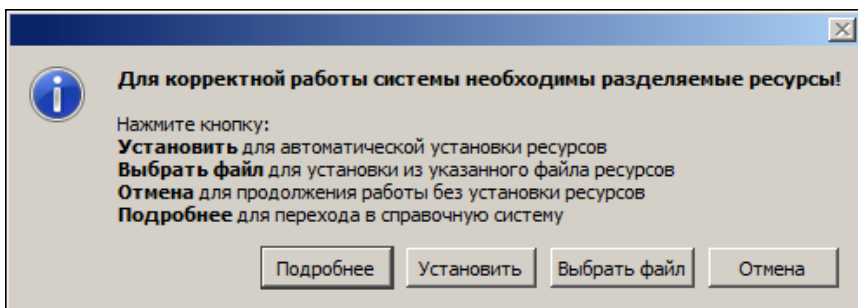

По кнопке **Установить** будет запущена автоматическая установка PP.

При нажатии кнопки **Отмена** модуль откроется без установленной библиотеки PP.

Для самостоятельного выбора файла dbx служит кнопка **Выбрать файл** - появится стандартный диалог **Открытие документа**.

Все необходимые для работы ресурсы поставляются вместе с модулем и хранятся в виде файлов формата dbx в папке ...*ТИМ КРЕДО/ CREDO IM/ DBData* по месту установки ТИМ КРЕДО.

Файл *ShareData.dbx* - это стандартный файл RP, который содержит общие RP (символы, типы линий и штриховок, данные тематического классификатора для отображения топографических условных знаков и т. д.). Он может использоваться для работы во всех модулях ТИМ КРЕДО.

Для некоторых модулей в поставку могут быть включены индивидуальные файлы RP со специфическими RP, присущими только данному модулю. Например, для ТИМ КРЕДО ТРУБЫ - файл *Culvert.dbx*, для ТИМ КРЕДО ГИДРОЛОГИЯ - файл *Hydrology.dbx*.

Автоматическая установка разделяемых ресурсов

По нажатию кнопки **Установить** ресурсы установятся на компьютер автоматически. Никаких дополнительных настроек для установки RP не требуется. После завершения установки RP модуль перезапустится.

ВНИМАНИЕ! Установка RP в автоматическом режиме выполняется с ЗАМЕНОЙ существующих разделяемых ресурсов. Это значит, что если пользователь самостоятельно создал какие-нибудь элементы в виде RP без указания для них уникальных кодов, - эти элементы могут быть затерты импортируемыми элементами.

Если по какой-то причине поставочный файл DBX с ресурсами отсутствует, то RP будут скачиваться с сайта компании. В этом случае, для автоматической установки RP необходимо наличие сети Интернет, иначе будет получено соответствующее предупреждение.

Ручная установка разделяемых ресурсов

Установить разделяемые ресурсы вручную можно до создания/открытия набора проектов с помощью команды **Данные/ Импорт разделяемых ресурсов**. Импортировать таким образом можно и поставочные файлы DBX, и пользовательские.

После вызова команды в диалоге открытия файлов следует выбрать необходимый файл DBX и нажать кнопку **Открыть**.

После чтения файла DBX откроется диалог Импорт разделяемых ресурсов. Если РР импортируются впервые, т. е. формируется новая библиотека РР, то нужно выбрать способ импорта **удалить все и добавить новые**. При этом никаких дополнительных настроек не предусмотрено.

Для выполнения импорта нужно нажать кнопку **Импортировать**. В результате импорта вся информация из файла DBX будет внесена в библиотеку РР. После импорта РР модуль откроется для дальнейшей работы.

Если в дальнейшем для работы в модуле ТИМ КРЕДО понадобится добавить или заменить часть разделяемых ресурсов, то для этого используется способ импорта **выполнить сравнение по коду**. Настройки импорта в режиме добавления РР позволяют импортировать как все разделяемые ресурсы, так и выборочно отдельные группы. Для групп **Символы**, **Шаблоны ведомости** и **Тематический классификатор** предусмотрен также выбор отдельных объектов.

Для сравнения тематических объектов (ТО) можно выбрать системы кодирования в классификаторе и в импортируемом файле.

В случае совпадения кода предлагаются следующие настройки:

- пропустить, т. е. не импортировать такой объект,
- заменить объект,
- создать копию объекта.

ВНИМАНИЕ! Будьте осторожны с заменой ТО по коду. Например, если до импорта в ресурсах был создан ТО "Столб ЛЭП" с кодом 100, а на импорте ресурсов ТО с кодом 100 это "Дерево лиственное", то после замены объектов по коду в проектах в плане все столбы будут отображены деревьями.

Нажав кнопку **Предварительный протокол**, можно ознакомиться с перечнем объектов, которые будут добавлены в библиотеку РР, заменены или скопированы.

Импортировать можно РР, с которыми работали во всех версиях КРЕДО, начиная с 1.12. Чтобы получить разделяемые ресурсы из баз данных более ранних версий, следует использовать [миграцию данных](#).

При необходимости импортировать сразу несколько файлов DBX, например, файлы ShareData.dbx и Culvert.dbx, рекомендуется сначала выполнить импорт поставочного файла ShareData.dbx, а затем Culvert.dbx с настройками импорта - **Выполнить сравнение по коду, Добавить недостающие, При совпадении по коду/ Заменить**.

Автоматическое обновление разделяемых ресурсов

Настройка на необходимость автоматической проверки актуальности РР пользователя и выбор "эталонного" DBX выполняется в диалоге **Настройки системы** в разделе Служебные файлы и папки в группе параметров **Автоматическое обновление Разделяемых ресурсов**.

В дальнейшем, при запуске модуля разделяемые ресурсы пользователя будут автоматически сравниваться с "эталонными". В случае необходимости ТИМ КРЕДО предложит автоматически обновить разделяемые ресурсы в библиотеке пользователя.

В результате установки библиотека с разделяемыми ресурсами по умолчанию сохраняется по адресу, указанному в диалоге **Настройки системы** (диалог вызывается одноименной командой меню **Установки**) в разделе Служебные файлы и папки в строке **Адрес Разделяемых ресурсов**.

Чтобы использовать другие разделяемые ресурсы (предварительно импортированные в другую библиотеку), необходимо указать адрес библиотеки с этими ресурсами в строке **Адрес Разделяемых ресурсов**.

Импорт Классификатора КРЕДО ДАТ

Для передачи индивидуальных систем кодирования и тематических объектов, созданных в классификаторе КРЕДО ДАТ, необходимо импортировать файлы классификатора КРЕДО ДАТ (файлы с расширением CLS и CLS4).

Для этого служит команда **Данные/ Импорт Классификатора КРЕДО ДАТ** первоначального меню модуля (набор проектов с проектами должен быть закрыт). В результате в библиотеку РР импортируются отсутствующие системы кодирования, присваивая тематическим объектам соответствующие коды, а также отсутствующие тематические объекты.

Последовательность действий:

- Выберите команду.
- Выберите файл с расширением CLS или CLS4. Откроется мастер импорта Импорт классификатора КРЕДО ДАТ, состоящий из нескольких страниц.
- Выполните на страницах мастера все необходимые настройки импорта. Выполните импорт и получите протокол с результатами.
- Для выполнения импорта данных необходимо в каждом из классификаторов выбрать те системы кодирования (СК), которые наиболее полно соответствуют друг другу, т. е. две СК, имеющие максимальное количество совпадающих кодов одинаковых ТО. Например, Базовый код - в КРЕДО ДАТ и КРЕДО ДАТ - в ТИМ КРЕДО.

Настройка соединений

В ТИМ КРЕДО предусмотрена возможность как автономной работы пользователя, так и коллективной работы группы пользователей. Выбор режима работы выполняется в диалоге Настройка соединений, который вызывается одноименной командой из меню **Установки**.

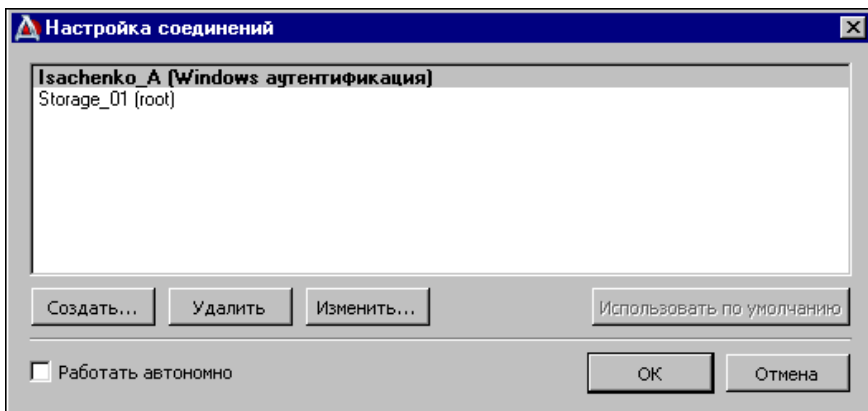

Для автономной работы необходимо установить флажок **Работать автономно**.

Для коллективной работы необходимо выполнить настройку соединения с [хранилищем документов](#).

Примечание Хранилище документов и система управления хранилищем инсталлируются системным администратором.

Для того чтобы пользователь подключился к созданному хранилищу документов (ХД), необходимо настроить соединение данного пользователя с ХД. Выполнить такую настройку можно непосредственно в модуле ТИМ КРЕДО и в программе [Администрирование хранилищ](#).

Последовательность действий:

- Вызовите команду **Установки/ Настройка соединений** - откроется диалог **Настройка соединений**.
- Нажмите кнопку **Создать...** - откроется диалог **Параметры соединения**.
- Выберите тип соединения и аутентификации пользователя.

Соединение может быть **Локальное** или **Удаленное**. Тип соединения выбирается из выпадающего списка:

- ✓ **Локальное** - если хранилище, с которым устанавливается соединение, расположено на компьютере пользователя.

- ✓ **Удаленное** - если соединение устанавливается с хранилищем, расположенном на другом компьютере.
- При этом становятся доступны поля **Адрес** и **Порт**.
 - В поле **Адрес** вводится адрес компьютера, на котором расположено ХД. Его можно получить по кнопке выбора в строке параметра.
 - В поле **Порт** вводится номер порта компьютера для удаленного соединения к хранилищу. Этот параметр должен передать пользователю администратор ХД. Порт для входящих соединений определяется при установке хранилища.
- Аутентификация пользователя может быть **Базовая** или **Windows**. Вариант аутентификации выбирается из выпадающего списка.
 - При выборе варианта **Базовая** установка соединения с ХД происходит через параметры **Логин** и **Пароль**.

Логин и пароль для конкретного пользователя задаются администратором хранилища в тот момент, когда администратор добавляет пользователя в список лиц, которые могут работать с данным ХД. Следовательно, логин и пароль должны быть получены пользователем от администратора ХД.

Для пользователя, на компьютере которого установлено хранилище документов, значением логина будет **root**.
 - При выборе варианта **Windows** установка соединения с ХД выполняется через учетную запись пользователя из Active Directory. Никаких дополнительных настроек не требуется.
- По кнопке **Тест** проверьте выполнение соединения.

Завершается создание соединения нажатием кнопки **ОК** диалога **Параметры соединения**. В итоге в окне **Настройка соединений** появится запись созданного соединения.

При наличии нескольких хранилищ документов можно создать соединения с каждым из них, а затем настраиваться на работу с конкретным хранилищем, задавая для него настройку **Использовать по умолчанию**. При открытии и сохранении данных будет использоваться именно это хранилище.

Настройки системы

Для выполнения настроек, необходимых для работы в модуле, предназначен диалог **Настройки системы**, который вызывается одноименной командой из меню **Установки**.

Примечание Настройки, предлагаемые разработчиками по умолчанию, могут быть изменены пользователем на любом этапе работы. Настройки, заданные в одном из модулей, распространяются и на другие модули этой же версии, установленные на компьютере пользователя.

- В разделе **Создание и открытие документа** настраивается необходимость отображения дополнительных диалогов при создании и открытии документов. От настроек на этой странице будут зависеть сценарии создания и открытия документов.
- В разделе **Сохранение документов** выполняются настройки сохранения резервных копий документов, выбирается условие отображения диалогов сохранения НП и проектов. Также предусмотрен выбор сертификата электронной цифровой подписи для подписывания сохраняемых файлов.
- В разделе **Служебные папки и файлы** задаются адреса для библиотеки разделяемых ресурсов, черновика документа, шаблонов импорта/экспорта модели и кеша использованных фрагментов веб-карт, выполняется настройка на автоматическую проверку актуальности РР.

ВНИМАНИЕ! Настройки этого раздела вступают в силу только после перезагрузки модуля.

- В разделе **Классификаторы и справочники** задается адрес хранения классификатора строительной информации (КСИ) и путь к каталогу установленной сметной системы АВС.
- В разделе **Настройка мыши** выполняются настройки мыши, обеспечивающие удобство работы.
- В группе параметров **Настройки прокси** вызывается одноименный диалог, настройки которого выполняет системный администратор. Настройки прокси используются в командах, требующих обращения к сети интернет (при обновлении РР, использовании веб-карт, проверке новых версий программ на сайте компании, импорте точек SRTM и т. д.).

- В разделе **Вид** сгруппированы настройки вида окна параметров для объектов разных типов, выбора слоев для хранения тематических объектов (ТО), умолчаний шрифтов текстов, создаваемых в окне плана и профиля, масштабирования элементов интерфейса, выбор символа подсказки для просмотра приложенных к ТО изображений.
- В разделе **Слои Легенды – Настройка заполнения параметров** определяется необходимость формирования имен, описаний и еврокодов слоев легенды при их автоматическом создании в легенде (если параметр **При автоматическом создании Слоев = Заполнять параметры**), а также правила их формирования.

Выбор графического драйвера

При создании и редактировании элементов, при использовании команд навигации и масштабирования время перерисовки в графическом окне (т. е. фактически скорость работы в ТИМ КРЕДО) в значительной степени зависит от выбранного **графического драйвера**. В основном это проявляется при работе с большими объектами.

Графический драйвер – это вспомогательный компонент, используемый для отрисовки данных.

При установке любого модуля ТИМ КРЕДО на компьютер устанавливаются графические драйверы: DirectX, OpenGL и GDI.

При использовании драйверов DirectX и OpenGL в большинстве случаев перерисовка происходит быстрее, чем на драйвере GDI, т. е. скорость работы в модуле выше. Однако не все видеокарты поддерживают ускоряемые драйверы. На некоторых видеокартах наоборот – на драйвере GDI время перерисовки меньше примерно в 2 раза. Поэтому желательно выполнить тест графических драйверов (команда **Графический драйвер** в меню **Установки**) и выбрать рекомендуемый драйвер.

При первом запуске модуля автоматически устанавливается ускоряемый драйвер DirectX. Если по каким-то причинам он не установился, загружается драйвер GDI, используемый по умолчанию.

При возникновении ситуаций, когда драйвер автоматически не установился (или по желанию пользователя), можно выполнить настройку драйвера вручную в диалоге **Выбор графических драйверов**. Диалог вызывается только до открытия проекта, командой **Графический драйвер** из меню **Установки**.

В окне диалога **Выбор графических драйверов** отображается список драйверов, установленных на компьютере. Если какой-то из графических драйверов не поддерживается компьютером, то в списке он будет отображаться красным цветом. В правой части окна диалога отображается информация о текущем состоянии использования драйверов.

При помощи кнопки **Тест драйверов отрисовки** можно автоматически определить оптимальный для данной конфигурации компьютера драйвер. Информация о рекомендуемом драйвере отображается в группе **Информация**. Чтобы установить драйвер, необходимо выбрать его в списке и нажать кнопку **ОК**.

ВНИМАНИЕ! Для маломощных, с устаревшей конфигурацией, компьютеров рекомендуется выбирать драйвер GDI. Данный драйвер хоть и не самый быстрый, но гарантированно работает на любых конфигурациях компьютеров. При работе с драйвером GDI надо учитывать, что на этом драйвере не работает настройка прозрачности слоя и 3D-визуализация.

Примечание В случае, если не хватает ресурсов компьютера при работе с ускоряемыми драйверами (например, если запущено более одного модуля ТИМ КРЕДО), модуль сам переходит на драйвер GDI. В нижней части экрана при этом появляется предупреждающее сообщение. При следующем запуске модуля запустится тот драйвер, который установлен по умолчанию или выбран пользователем.

Изменение драйвера допускается производить в любом модуле, но принимается (прописывается в реестре) только последнее изменение. Оно будет актуально для всех модулей ТИМ КРЕДО при их последующем запуске.

Создание Набора проектов и Проекта

В ТИМ КРЕДО [набор проектов](#) - это совокупность проектов, имеющих некоторые общие свойства. В наборе может быть как один проект, так и несколько проектов в зависимости от имеющихся у пользователя исходных данных и задач проектирования.

Для создания нового набора проектов (НП) предназначена команда **Создать Набор проектов** (*Ctrl+N*) меню **Данные**. Набор проектов создается с одним проектом. Это может быть новый проект (пустой или с одновременным импортом данных) или существующий.

Вслед за выбором команды открывается диалог создания нового проекта, в котором предлагается выбрать тип проекта. Именно от типа проекта зависит набор команд и состав паркуемых панелей в окне плана. При этом общая структура окна плана и возможности настройки остаются неизменными для проектов любого типа. В этом же диалоге можно сразу выполнить импорт различных данных в новый проект или открыть существующий проект.

Создать новый набор проектов или проект можно также перетаскиванием файла из окна проводника в окно модуля (см. [подробнее](#)).

После создания НП работа по наполнению его проектами выполняется на вкладке **Проекты** паркуемой панели **Проекты и слои** (см. раздел [Формирование структуры НП плана](#)).

Свойства набора проектов (СНП) могут быть заданы по умолчанию, взяты из шаблона, скопированы из разделяемого ресурса или настроены пользователем вручную в специальном диалоге [Свойства Набора проектов](#).

Выполненные вручную настройки СНП могут быть сохранены в качестве разделяемых ресурсов и затем использованы для другого набора проектов при его создании. Для обмена настройками СНП предназначены команды диалога [Свойства Набора проектов](#).

Для копирования свойств из разделяемого ресурса в новый набор проектов при его создании можно использовать диалог **Настройка Свойств Набора проектов**.

Открытие Набора проектов и Проектов

Для удобства работы в ТИМ КРЕДО предусмотрено несколько вариантов открытия наборов проектов (НП) и проектов различных типов:

- Открытие проекта и НП с помощью файлового менеджера.

Открытие выполняется двойным левым кликом мыши по названию файла или, если файл такого типа на компьютере открывается впервые, командой **Открыть с помощью** из контекстного меню (вызывается правым кликом мыши).

Для каждого открываемого файла проекта или набора проектов открывается новое окно модуля.

- Открытие проекта и НП в модуле с помощью команд меню **Данные**.

При открытии проекта или набора проектов ранее открытые наборы проектов закрываются. Команда **Открыть Проект** открывает файлы проектов, а команда **Открыть Набор проектов** - наборы проектов.

- Открытие проектов в модуле в окне **Проекты**, в *пустых* узлах открытого НП с помощью команд на локальной панели или контекстного меню.

Для открытия проекта в пустом узле набора проектов предназначена команда **Открыть Проект** контекстного меню узла. Для узла с проектом эта же команда носит название **Открыть другой Проект**. Команда вызывается также с помощью кнопки **Открыть Проект** на локальной панели инструментов окна.

- [Перетаскивание файлов](#) из окна проводника в окно ТИМ КРЕДО.

Примечание При открытии файла проекта для создаваемого набора проектов можно использовать свойства, сохраненные ранее в обменный файл в качестве шаблона, если в диалоге **Настройки системы** была выполнена настройка на открытие диалога **Настройка Свойств Набора проектов**.

Примечание Открытие файла ОВХ, который при сохранении был дополнен разделяемыми ресурсами, сопровождается программным запросом на использование именно этих ресурсов. Разделяемые ресурсы в данном случае будут использоваться только на сеанс работы с файлом ОВХ, нельзя заменить или дополнить ими исходные ресурсы.

При открытии файла проекта создается новый набор проектов. Каждый проект открывается в рабочем окне, соответствующем типу этого проекта: проекты плана (например, из файла CPPGN) откроются в окне набора проектов плана, проект чертежей (из файла CPDRW) – в окне набора проектов чертежей. Набор проектов плана создается обязательно, независимо от типа открываемого проекта.

Если пользователем было установлено соединение с хранилищем документов (команда **Установки/ Настройки соединений**), файлы с проектами и наборами проектов для открытия можно выбирать как в ХД, так и на диске. Если был выбран режим автономной работы – только на диске.

Для открываемых файлов проектов или наборов проектов выбирается способ открытия файла. Выбор способа открытия встроено в браузер ТИМ КРЕДО и браузеры всех операционных систем.

Доступность способа открытия документа из ХД зависит от блокировок и разрешений, распространяющихся на этот документ.

Форматы НП и проектов могут быть следующими:

- файлы форматов версии 1.12 и выше с набором проектов и с проектами;
- файлы обменных форматов PRX (проект) и OBX (набор проектов) как версии 1.12 и выше, так и любой из предыдущих версий (см. подробно [Форматы данных](#)). Файлы обменного формата создаются в разных модулях ТИМ КРЕДО при сохранении на локальный диск проектов и наборов проектов всех типов.

Во время открытия набора проектов или проекта возможно появление диалога **Система координат**, который предлагает выполнить преобразование координат НП или проекта в одну систему координат (СК).

См. также

- [Сохранение Набора проектов и проектов](#)

Перетаскивание файлов из окна проводника в окно модуля

Открыть, создать или импортировать набор проектов или проект можно путем перетаскивания файлов из окна проводника в окно модуля ТИМ КРЕДО.

Перетаскивать можно файлы проектов и наборов проектов (в том числе файлы обмена) ТИМ КРЕДО, а также файлы импорта (файлы с данными, импорт которых предусмотрен в ТИМ КРЕДО). При попытке перетаскивания файла, тип которого не разрешен для модуля, на экране отобразится знак .

- Файлы наборов проектов (в том числе файлы обмена) можно перетаскивать только в пустое окно модуля, без открытого набора проектов.
- Файлы проектов (в том числе файлы обмена) и файлы импорта можно перетаскивать как в пустой модуль, так и в модуль с открытым набором проектов.

Результат перетаскивания зависит от формата файла, а если в модуле открыт НП, то и от способа перетаскивания.

Примечание Для перетаскивания можно захватывать группы, состоящие из файлов XML, ZIP и проектов плана. Если в группе присутствуют и файлы XML и ZIP, и проекты, то XML и ZIP игнорируются.

Перетаскивание файлов всех проектов ТИМ КРЕДО (в том числе файлов обмена) происходит с созданием нового проекта в НП.

Перетаскивание файлов, доступных для импорта, возможно (в зависимости от формата) как с созданием нового проекта, так и в активный проект НП:

- Для импорта данных в активный проект открытого НП файл следует перетащить в графическую область окна ТИМ КРЕДО.
- Для импорта данных в новый проект (с созданием нового узла в дереве открытого набора проектов) файл следует перетащить в любую, кроме графической, область окна ТИМ КРЕДО.

Формирование набора проектов

Формирование набора проектов (НП) включает в себя создание структуры набора с помощью свободных узлов, загрузку проектов в созданные узлы, а также управление проектами в наборе. Данные проектов, в свою очередь, структурируются по слоям, которыми тоже можно управлять.

Узлы и проекты в дереве проектов отображаются различными иконками, по изображению которых можно получить информацию о типе узла, о наличии проекта и типе проекта, подгруженного в узел, о его статусе, а также активности.

Проекты и наборы проектов характеризуются определенными наборами свойств, которые могут настраиваться пользователем.

Формирование структуры НП плана

Работа по формированию (созданию, изменению) структуры НП выполняется на вкладке **Проекты** паркуемой панели [Проекты и слои](#).

- ↓ [Узел в дереве проектов](#)
- ↓ [Формирование структуры узлов](#)
- ↓ [Загрузка проекта в узел НП](#)
- ↓ [Управление проектами в наборе](#)

Узел в дереве проектов

Узел в дереве проектов – это место проекта в наборе проектов или *указатель* на проект. Положение узлов определяет иерархическую структуру проектов в данном наборе.

Узлы дерева проектов могут быть **свободными** и **жесткими** (фиксированными).

Свободный узел дерева проектов – это узел, который открыт для изменений: его можно создать, переместить, удалить. В свободном узле может быть открыт любой проект, допустимый в наборе данного типа.



Жесткий узел дерева проектов – это узел, который создается алгоритмически. Изменить его название и назначение, переместить его либо удалить нельзя. В фиксированном узле находятся только проекты того типа, которые определены программно.

ВНИМАНИЕ! Если удалить узел из НП, то принадлежащий данному узлу сохраненный проект не удаляется.

Возможны групповые операции с узлами на панели проектов. Несколько узлов можно удалять, перемещать, закрывать в них проекты.

↑ [В начало](#)

Формирование структуры узлов

Структура узлов набора проектов формируется с помощью команд локальной панели инструментов **Создать узел на одном уровне**  и **Создать узел на следующем уровне** .

Созданную структуру узлов можно корректировать. Команды управления узлами расположены на локальной панели и в контекстном меню узла.

Данный функционал доступен при работе с наборами проектов плана и чертежей. Для жестких узлов создание и перемещение в дереве иерархии невозможно.



Созданным узлам по умолчанию присваиваются имена, которые впоследствии могут быть изменены при помощи команды в контекстном меню **Переименовать узел <F2>**.

На локальной панели инструментов вкладки **Порядок** находятся кнопки вызова команд, которые перемещают проект выше/ ниже в списке узлов. Такие же команды доступны в контекстном меню. Уровень размещения проекта в этом списке влияет на отрисовку данных проекта в графическом окне. Проект, расположенный ниже, отрисовывается поверх проектов, расположенных в списке выше.

↑ [В начало](#)

Загрузка проекта в узел НП

После выбора команды создания узла автоматически открывается диалог **Новый проект**, в котором можно выбрать **Тип проекта** и **Вариант создания проекта**.

- Для создания пустого проекта устанавливается переключатель **Создать новый Проект**.
- Для загрузки внешних данных устанавливается переключатель **Создать проект импортом внешних данных**.
 - ✓ Из выпадающего списка необходимо выбрать требуемый тип данных.
 - ✓ В группе **Данные для импорта** по кнопке необходимо открыть диалог **Открытие проекта** и выбрать файл доступного формата.
 - ✓ После выбора файла и нажатия кнопки **ОК** происходит импорт данных. Подробная информация об импорте данных различных форматов приводится в разделе [Импорт](#).
 - ✓ По завершении импорта в указанный узел загрузится проект. Имя узла приобретет имя импортируемого проекта.
- Для открытия существующего проекта следует установить переключатель в положение **Открыть проект**.
- Если в диалоге **Новый проект** нажать кнопку **Отмена** - будет создан пустой узел. Для загрузки в него данных можно воспользоваться командами локальной панели инструментов **Создать Проект**  и **Открыть проект** . Первая из них открывает диалог **Новый проект**, вторая – диалог для выбора проекта.

Загрузить другой проект в узел с проектом можно с помощью команды **Открыть проект** (в контекстном меню – **Открыть другой проект**). При этом первоначально находящийся в узле проект выгружается.

Узлы и проекты в узле отображаются [иконками](#), вид которых зависит от типа и статуса проекта в узле.

↑ [В начало](#)

Управление проектами в наборе

Команды, предназначенные для управления проектами в наборе, расположены на локальной панели инструментов и в контекстных меню окна **Проекты**.

На вкладке **Проекты** контекстные меню могут быть вызваны нажатием правой клавиши мыши для выделенных наборов проектов, проектов, узлов, новых узлов, папок, содержащих узлы. При этом списки команд в меню и их доступность различны.

Общий список команд управления проектами в наборе проектов приведен в статьях:

– [Локальная панель инструментов окна Проекты](#)

– [Контекстные меню вкладки Проекты](#)

↑ [В начало](#)

Иконки проектов и НП

В ТИМ КРЕДО используются иконки для отображения типов и статусов проектов и наборов проектов. Статус зависит от способа открытия документа. Способ открытия, в свою очередь, определяется блокировкой и разрешением для данного документа при корпоративной работе.

↓ [Иконки для обозначения типов узлов и проектов в узлах дерева набора проектов](#)

↓ [Иконки для отображения статуса проекта в узле](#)

↓ [Блокировки и разрешения для проектов и наборов проектов в хранилище документов](#)

↓ [Выбор способа открытия документа](#)

Иконки для обозначения типов узлов и проектов

Узлы и проекты в дереве проектов отображаются различными иконками, по изображению которых можно получить информацию о типе узла, о наличии проекта и типе проекта, подгруженного в узел, а также о его активности.

- Иконки для обозначения типа узла:



- свободный пустой узел без проекта.

 - жесткий узел дерева проектов.

 - узел с выгруженным проектом, т. е. проект в узле закрыт, но ссылка на него в узле сохранена.

 - узел с удаленным проектом, т. е. проект перемещен, переименован или удален из хранилища документов или с локального диска, но ссылка на проект в узле сохранена.

- Иконки для обозначения типа проекта, загруженного в узел НП Плана:

 - Проект **План Генеральный**

 - Проект **План геологический**

 - Проект **План геотехнический**

 - Проект **Измерения**

 - Проект **Объемы**

 - Проект **Компоновка чертежей**

 - Проект **Чертеж**

 - Проект **План ОДД**

 - Проект **3D-модель**

 - Проект **Дорога проектируемая**

 - Проект **Существующая дорога**

 - Проект **Распределение земмасс**

 - Проект **Водопропускная труба**

 - Проект **Сведения ЕГРН**



 - Проект **Кадастровый план**

 - Проект **Дежурный план**

 - Проект **Освещение**





- Проект **Гидрология**

- Иконка активного проекта выделяется красной рамкой, например: 
- проект неактивен,  - проект активен.

↑ [В начало](#)

Иконки для отображения статуса проекта в узле

Статус проекта в узле отображает иконка, расположенная справа от иконки узла или типа проекта.

Иконка статуса состоит из двух рисунков. Цвет рисунков говорит о том, взят ли проект для записи () и/или для чтения ():



- проект создан пользователем в узле, но еще не сохранен;



- проект свободен: не взят ни для записи, ни для чтения (например, проект в узле закрыт, но ссылка на него сохранена);



- проект открыт пользователем для чтения (и может быть открыт для чтения другим пользователем);



- проект открыт пользователем для записи (и может быть открыт для чтения в другом модуле);



- проект открыт пользователем для записи и чтения (и может быть открыт для чтения другим пользователем);



- проект открыт в другом модуле для записи этим же или другим пользователем.

↑ [В начало](#)



Блокировки и разрешения для проектов и наборов проектов в хранилище документов

Для организации корпоративной работы в хранилище документов (ХД) применяется система блокировок и разрешений для проектов и наборов проектов.

Разрешения на чтение/запись/удаление файлов и папок устанавливаются администратором и разграничивают права для разных групп пользователей при работе с документами в хранилище документов:

- **разрешение на чтение** – просмотр содержимого документа;
- **разрешение на запись** – создание папок и документов, сохранение и блокировка документов, переименование и перемещение;
- **разрешение на удаление** – удаление папки или документа.

Набор проектов или проект в ХД может иметь значок блокировки:

-  – "документ заблокирован мной" может установить пользователь, если у него есть разрешение на запись. В таком случае этот пользователь может открыть документ с любым статусом, а сторонний пользователь может открыть этот документ только со статусом "для чтения".
-  – "документ заблокирован другим пользователем" означает, что любой пользователь, кроме заблокировавшего, может открыть этот документ только со статусом "для чтения".

Блокировки и разрешения влияют на вид иконок, отображающих статус проекта в узле.

↑ [В начало](#)

Выбор способа открытия проекта

Для открываемых проектов или наборов проектов выбирается способ открытия. Выбор способа открытия встроен в браузер ТИМ КРЕДО и браузеры всех операционных систем.

Доступность способа открытия документа из ХД зависит от блокировок и разрешений, распространяющихся на этот документ. Выбранный способ открытия влияет на вид иконок, отображающих статус проекта в узле.

Для проекта предлагаются следующие способы открытия:



Открыть для Записи – выбранный **Проект** блокируется для остальных пользователей и открывается со статусом  *Открыт для записи*.



Открыть для Чтения – выбранный **Проект** не блокируется и открывается со статусом  *Открыт для чтения*.



Открыть как копию – создается и открывается копия выбранного **Проекта** со статусом  *Открыт для записи*. Исходный проект при этом не блокируется и не модифицируется.



Открыть с восстановлением - для Записи – выбранный проект блокируется для остальных пользователей и открывается с восстановлением ("лечением") со статусом  *Открыт для записи*. Применять команду рекомендуется в случае, когда после аварийного завершения программы существующий проект не удастся открыть с помощью команды **Открыть для Записи**.

Для набора проектов предлагаются следующие способы открытия:



Открыть – открывается выбранный НП со всеми своими проектами. НП и его проекты блокируются для остальных пользователей. Если НП заблокирован другим пользователем, откроется соответствующее предупреждающее сообщение.



Открыть как копию – создаются и открываются копии выбранного НП и всех его проектов. Исходный набор проектов и все его проекты не блокируются и не модифицируются.



Открыть чертежи – открывается выбранный НП со всеми своими проектами. Затем командой открывается НП чертежей.

↑ [В начало](#)

См. также

- [Панель Проекты и слои](#)

- [Форматы данных ТИМ КРЕДО](#)

Управление слоями проекта

Управление геометрическими слоями выполняется в окне [Слои](#) паркуемой панели **Проекты и слои**. Доступность команд и настроек зависит от типа проекта. Команды сгруппированы на локальной панели окна **Слои** и в контекстном меню для выбранного слоя.

На вкладке **Слои** размещены переключатели, с помощью которых осуществляется управление видимостью слоев, условиями захвата и удаления их элементов. Наличие переключателей и порядок их размещения в окне **Слои** устанавливается на вкладке [Настройки](#). Последовательность отрисовки (наложения) слоев проекта в графическом окне настраивается на вкладке [Порядок](#).

↓ [Создание структуры слоев \(Организатор слоев\)](#)

↓ [Назначение активности слоя](#)

↓ [Свойства слоя](#)

↓ [Настройка фильтров видимости](#)

↓ [Назначение прозрачности слоев](#)

↓ [Показать элементы слоя](#)

↓ [Перерисовка элементов](#)

↓ [Свернуть все слои](#)

↓ [Приоритеты слоев](#)

↓ [Градиентная заливка](#)

Создание структуры слоев (Организатор слоев)

Дерево слоев проекта можно сформировать в диалоге **Организатор слоев**, который вызывается кнопкой  на панели инструментов окна **Слои** и командой **Организатор слоев** меню **Установки**. Подробное описание работы в диалоге **Организатор слоев** можно открыть по <F1>.

↑ [В начало](#)

Назначение активности слоя

В наборе проектов может быть только один проект с активным слоем. Этот проект также будет активным. В этот слой по умолчанию сохраняются текущие построения. Активность слоя устанавливается кнопкой  на локальной панели окна **Слои**, двойным щелчком левой клавиши мыши на выделенном слое либо в диалоге **Свойства слоя**.

В случае большого количества слоев проекта со сложной иерархией для быстрого поиска активного слоя используйте команду **Найти активный слой** . При активизации кнопки в окне **Слои** раскрывается список слоев проекта, которому принадлежит активный слой.

↑ [В начало](#)

Свойства слоя



По кнопке  вызывается диалог **Свойства слоя**, в котором отражены все характеристики слоя с возможностью их настройки (захват и удаление элементов, видимость, прозрачность и т. д.).

↑ [В начало](#)

Настройка фильтров видимости

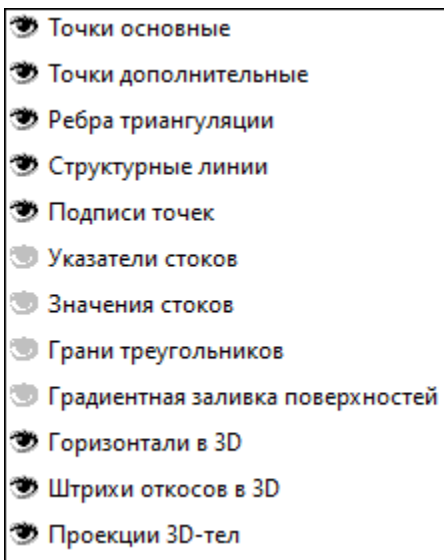
Кнопка **Фильтры видимости**  на локальной панели окна **Слои** раскрывает список элементов и текущие настройки их отображения для выделенного курсором слоя.



Настройки меняются щелчком мыши по значку . Повторное нажатие кнопки  убирает список фильтров видимости.

В рабочем окне будут отображаться только те элементы слоя, для которых установлен фильтр на отображение - активный значок .

Примечание Настройки фильтров отображения для точек и структурных линий работают, если не нажата кнопка  **Приоритет активного слоя**.

↑ [В начало](#)

Назначение прозрачности слоев

Прозрачность – свойство в средствах графической платформы, позволяющее изменить отрисовку растровых и векторных данных. По кнопке  вызывается диалог **Назначение прозрачности**. Слой можно назначить прозрачность двумя способами: одинаковую для всех слоев и рассчитанную в порядке отрисовки.

Изменение прозрачности возможно отдельно для каждого слоя и сохраняется за слоем. Значения прозрачности, рассчитанные любым способом, можно редактировать в диалоге **Свойства слоя**.



↑ [В начало](#)

Показать элементы слоя

Если кнопка  активна, то при выборе отдельного слоя происходит позиционирование и масштабирование **Показать все** (по слою).

↑ [В начало](#)

Перерисовка элементов

Команды позволяют обновлять данные в графической области плана согласно настройкам двумя способами:  автоматически или принудительно по нажатию кнопки .

- **Перерисовка в реальном времени**  – автоматическое обновление данных непосредственно в текущий момент работы.

При активизации команды (кнопка нажата) все изменения, производимые со слоями (включение/ отключение видимости слоя и отдельных элементов), сразу же отображаются в рабочем окне. При этом кнопка **Применить настройки** недоступна.

- **Применить настройки**  – перерисовывает данные согласно последним изменениям при каждом нажатии кнопки.

Выбор команды целесообразен в ситуации, когда необходимо изменить несколько настроек, а затем увидеть общий результат применения этих настроек в рабочем окне, не тратя времени на автоматическую перерисовку после каждого изменения переключателей или фильтров видимости. Это имеет особое значение при работе с большими объектами для сокращения времени на перерисовку.

Команда активна, если есть изменения и отжата кнопка **Перерисовка в реальном времени**.

↑ [В начало](#)

Свернуть все слои



Если кнопка **Свернуть все слои** активна, то при выделении слоя с подчиненными слоями текущая ветка дерева слоев разворачивается, а остальные сворачиваются.

↑ [В начало](#)

Приоритеты слоев

В системе предусмотрены следующие режимы визуализации элементов слоев:

- **Приоритет активного слоя.** При активизации команды (кнопка  нажата) все элементы активного слоя отображаются в модели плана независимо от текущих настроек фильтров видимости элементов слоя. При этом активный слой отображается первым по порядку отрисовки, независимо от его порядка в списке слоев.

Дополнительно на паркуемой панели [Тематические слои](#) можно настраивать приоритеты:

- **Приоритет тематических слоев.** Режим визуализации, при котором в рабочем окне отображаются только тематические объекты.
- **Приоритет геометрических слоев.** Режим визуализации, при котором в рабочем окне отображается все содержимое геометрических слоев, в том числе и тематические объекты. Установлен по умолчанию, когда отключен **Приоритет тематических слоев**.

↑ [В начало](#)

Градиентная заливка



Кнопка **Градиентная заливка** на локальной панели инструментов вкладки **Слой** или в контекстном меню слоя активизирует команду для настройки параметров отображения градиентной заливки поверхности. Цвет отображения настраивается в диалоге **Настройки градиентной заливки**.

Примечание Кнопка активна для слоев проектов **План генеральный**, **План геологический**, **Дорога проектируемая** и др. и слоя **Модель объемов** проекта **Объемы**.

Градиентная заливка передается на чертеж в виде раstra. Для этого отображение заливки на момент формирования чертежа должно быть включено. Дополнительно на чертеже можно создать легенду градиентной заливки (одноименная команда меню **Построения**).

Управлять видимостью градиентной заливки поверхностей для выбранного слоя можно по кнопке **Фильтры видимости** 

↑ [В начало](#)

См. также

- [Локальная панель инструментов вкладки Слои](#)

Свойства Проектов и Набора проектов

Проекты и наборы проектов в ТИМ КРЕДО характеризуются определенными наборами свойств: масштаб съемки, системы координат, единицы измерения, точность представления, данные для заполнения штампов чертежей и ведомостей, графические свойства некоторых элементов и пр. Свойства настроены определенным образом по умолчанию, но могут быть изменены пользователем и сохранены для дальнейшего использования в других НП.



Свойства Набора проектов

Общие свойства набора проектов позволяют работать с проектами в одной системе координат, применяя одни и те же единицы измерения и точность отображения значений. Эти свойства настраиваются пользователем в специальном диалоге, который вызывается командой **Свойства Набора проектов** меню **Установки** или из контекстного меню НП на панели **Проекты**.

Диалог **Свойства Набора проектов** может быть вызван для наборов проектов плана, профилей, разреза, чертежей в соответствующих рабочих окнах для индивидуальных настроек каждого типа НП. Доступность перечисленных наборов проектов зависит от того, с каким модулем работает пользователь.

Установить необходимые настройки можно как перед началом работы с набором проектов, так и в процессе работы.

Настройки свойств набора проектов (СНП) можно сохранить в качестве разделяемых ресурсов, а затем воспользоваться ими для настройки свойств других наборов проектов. Обмен свойствами НП выполняется при помощи команд локальной панели диалога:

- **Экспорт настроек**  – открывает диалог **Сохранить объект "Свойства Набора проектов"** для сохранения свойств текущего НП в качестве разделяемых ресурсов.
 - Пользователь задает имя и код варианту настроек СНП, установкой/ снятием флажков в поле **Выбор настроек** выбирает СНП для экспорта.
 - По нажатию кнопки **Сохранить** вариант настроек выбранных свойств сохраняется в качестве разделяемых ресурсов.
- **Импорт настроек**  – открывает диалог **Открыть объект "Свойства Набора проектов"** для выбора свойств НП, сохраненных ранее в качестве разделяемых ресурсов. Необходимо выбрать вариант настроек СНП и установкой/ снятием флажков указать свойства для импорта, затем нажать кнопку **Открыть**.

Кнопка **Применить** - применяет все выполненные в диалоге настройки без закрытия окна диалога.

Кнопка **ОК** - применяет все выполненные в диалоге настройки и закрывает окно диалога.

Кнопка **Отмена** - закрывает окно диалога без применения выполненных настроек.

Настройка свойств Набора проектов

Содержимое диалога зависит от типа набора проектов.

Настройки для набора проектов плана

В диалоге задаются все свойства набора проектов плана, некоторые свойства, общие для плана и профиля (**Карточка Набора проектов, Настройки перехода в ЧМ**), а также выполняются общие для плана, профиля и чертежа настройки: вид и цвет отображения точечных и линейных элементов, элементов в различных состояниях, цвет основных рабочих окон.

Настройки НП плана содержат следующие разделы:

- [Карточка Набора проектов](#)
- [Семантические свойства и примечания](#)
- [Координатная и планшетные сетки](#)
- [Дополнительные системы координат](#)
- [Установки и настройки](#)
- [Настройки перехода в ЧМ](#)
- [Настройки объемов](#)
- [Рабочая среда](#)

Настройки для набора проектов чертежей

Настройки НП чертежей содержат следующие разделы:

- [Свойства знака начала координат](#)
- [Установки и настройки](#) ([Точность представления](#) и [Единицы измерения](#)).

Карточка Набора проектов

Настройка данных, которые предназначены для изменения масштаба съемки, системы координат и высот. Настройки, выполняемые в разделе, общие для плана и профиля.

Масштаб и система высот

- **Масштаб съемки** - значение используется для генерализации и, соответственно, вида и состава отображаемых элементов модели, вида отображения координатной сетки.

В общем случае масштаб съемки соответствует масштабу съемочных работ или масштабу используемого в виде раstra картографического материала. В цифровой модели КРЕДО масштаб съемки является интегральным показателем полноты и точности данных ЦММ.

В любой момент можно установить другой, необходимый для конкретных целей, масштаб съемки.

Изменение текущего масштаба съемки вызывает изменение отображения элементов модели плана:

- тематические объекты с подписями отображаются в соответствии с видом, назначенным для диапазона масштаба в классификаторе;
- подписи точек и объектов, рельеф (высота сечения, кратность утолщенных горизонталей и т. п.) отображаются с учетом назначенного для диапазона масштабов стиля.

- Система высот выбирается из выпадающего списка.

Примечание Масштаб съемки можно менять также в строке состояния, не открывая диалог настройки свойств НП.

Система координат



Система координат (СК) сохраняется за набором проектов и за каждым из проектов в виде единого набора данных (датум, эллипсоид и параметры проекции).

Для выбора системы координат из библиотеки СК предназначен диалог **Открыть объект "Система координат"**, который вызывается по кнопке [...].

После выбора СК в группах *Система координат* <Имя СК>, *Датум* <Имя датума>, *Эллипсоид* <Имя эллипсоида> отображаются параметры СК, датума и эллипсоида, соответственно.

Если СК (или датум, эллипсоид) отсутствует в библиотеке систем координат, то имя такого элемента будет отображаться со знаком аварийности. В этом случае на панели инструментов диалога будут активны команды сохранения:

- Кнопка  **Сохранить Эллипсоид** отрывает диалог **Сохранить объект "Эллипсоид"**.

- Кнопка  **Сохранить Датум** открывает диалог **Сохранить объект "Датум"**.
- Кнопка  **Сохранить Систему координат** открывает диалог **Сохранить объект "Система координат"**.

Для СК с заданной проекцией можно выбрать вариант представления координат:

- **XY** – представление системы координат НП в виде прямоугольных координат. Для отображения номера зоны в параметрах необходимо установить соответствующий флажок.
- **BL** – положение элементов будет представлено в виде геодезических эллипсоидальных координат (широта, долгота, высота) с возможностью настроить единицы измерения (градусы, гоны, милы, радианы), формат отображения, точность представления данных.
- **XYZ** – геоцентрическое представление координат.

Параметр **Отображать номер зоны** служит для настройки отображения номера зоны в координате Y. При этом необходимо указать сам номер в параметре **Номер зоны**.

Для изменения параметров СК, датума, эллипсоида предназначена команда **Установки/ Системы координат и веб-карты...**, которая открывает редактор для корректировки и создания новых СК.

Примечание Систему координат можно менять также в строке состояния, не открывая диалог настройки свойств НП.

См. также

- [Преобразование координат проекта](#)

Семантические свойства и примечания

Семантические свойства и примечания - это произвольные свойства набора проектов, самостоятельно создаваемые пользователем и предназначенные для описания непредусмотренных программно характеристик набора проектов. Могут использоваться для хранения произвольной информации об объекте, для оформления чертежей, планшетов, ведомостей.

↓ [Сценарий создания семантики для текущего набора проектов](#)

↓ [Пример настройки шаблона штампа и использования семантики, заданной в СНП](#)

Сценарий создания семантики для текущего набора проектов

Сценарий работы в разделе может быть следующим:

1. В поле **Общий список семантических свойств** по кнопке  вызывается одноименный диалог:

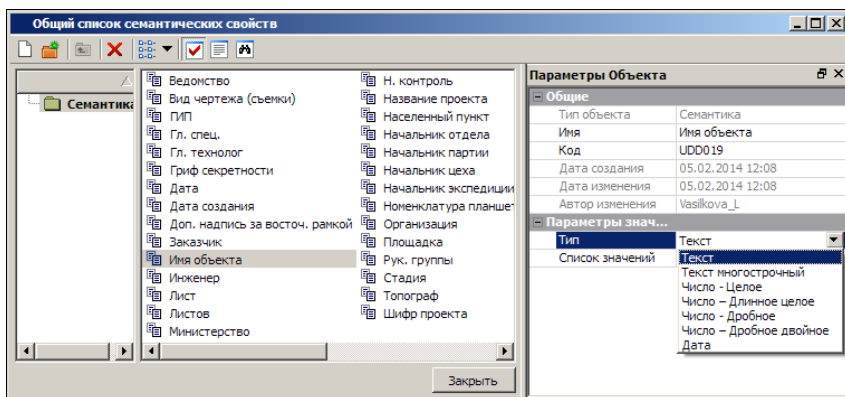

Диалог предназначен для просмотра списка существующих семантических свойств и параметров каждого из свойств, редактирования параметров существующих и создания новых семантических свойств, присвоения свойствам одного или нескольких значений.

Описание кнопок панели инструментов диалога открывается по <F1>.

Значения семантических свойств могут быть различных типов: *Текст*, *Текст многострочный*, *Число* (целое, длинное целое, дробное, дробное двойное) или *Дата*.

Например, для семантики *Начальник отдела* выбран **Тип = Текст**.

В поле **Список значений** по кнопке  вызывается диалог **Список значений**, в котором можно задать текстовые значения для этого семантического свойства:

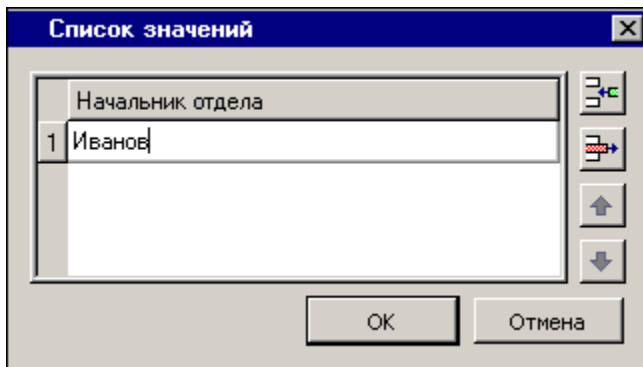



После чего в поле **Список значений** будет отображаться количество значений данного семантического свойства.

По кнопке **Закреть** для диалога **Общий список семантических свойств** происходит сохранение всех выполненных в диалоге изменений и диалог закрывается.

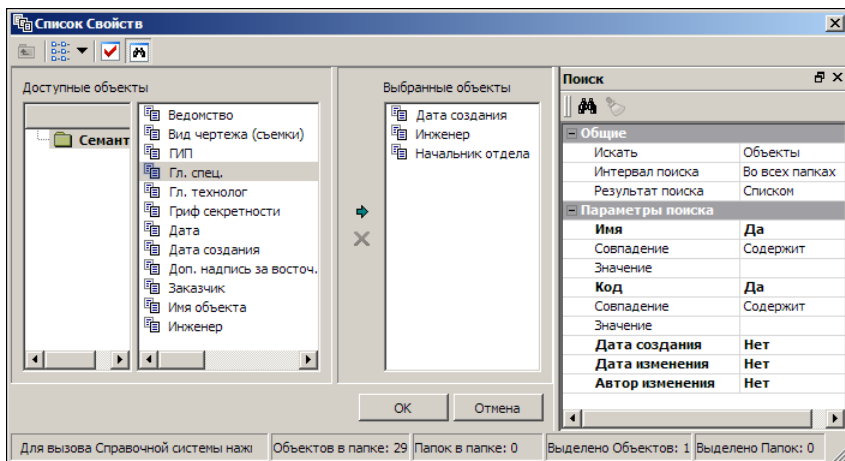
2. В поле **Список выбранных свойств** диалога **Свойства набора проектов** по кнопке  вызывается диалог **Список Свойств**:



В диалоге формируется список семантических свойств выбором в окне **Доступные объекты** и добавлением по кнопке  в окно **Выбранные объекты**. Для удаления из списка выбранных свойств предназначена кнопка .

Описание паркуемой панели поиска можно открыть по <F1>.

По кнопке **ОК** диалог закрывается с сохранением сформированного списка.

В поле **Список выбранных свойств** диалога **Свойства набора проектов** отображается количество выбранных свойств.

3. В группе параметров **Значения свойств** отображаются все выбранные свойства.

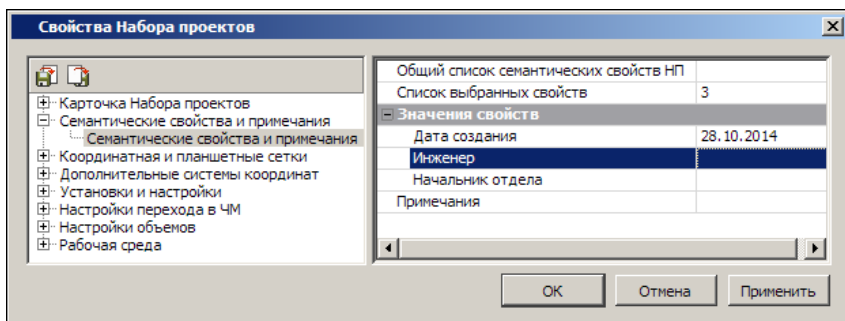

Для каждого из этих свойств значение может быть выбрано из выпадающего списка, отредактировано или задано новое.

В поле **Примечания** по кнопке  вызывается диалог для создания примечаний произвольного содержания, предназначенных для внутреннего пользования.

↑ [В начало](#)

Пример настройки шаблона штампа и использования семантики, заданной в СНП

Значение семантического свойства, заданное в разделе **Семантические свойства и примечания** диалога **Свойства набора проектов**, автоматически присваивается переменной, используемой в шаблонах штампов, чертежей, планшетов, сеток, ведомостей, при условии совпадения имени и типа переменной с именем и типом этого семантического свойства.

Порядок действий:

1. В окне модуля вызовите **Редактор шаблонов** (команда **Редактор Шаблонов** меню **Установки**).
2. В библиотеке штампов выберите и откройте штамп, который должен присутствовать на шаблоне чертежа.

Выберите ячейку шаблона, назначьте **Тип ячейки** = *Переменная*, введите **Название** = *Начальник отдела*. Выберите нужный **Тип переменной**, совпадающий с типом значения семантического свойства. В данном случае это *Текст*.

ВНИМАНИЕ! Все символы названия переменной должны строго совпадать с символами имени семантического свойства, выбранного в диалоге **Свойства Набора проектов**, а тип переменной - с типом значения семантического свойства.

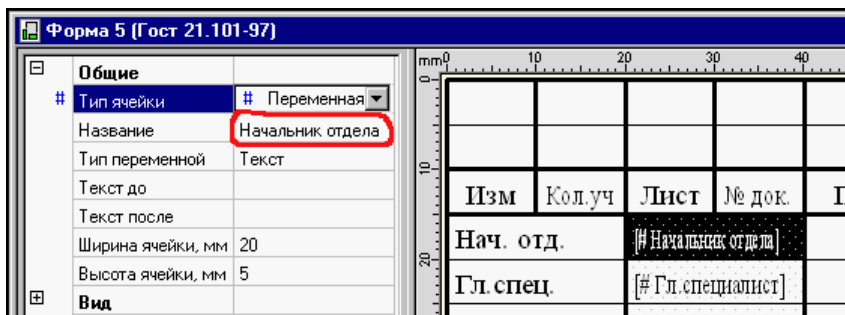

Сохраните изменения и, закрыв **Редактор Шаблонов**, перейдите в окно модуля.

3. Перейдите к созданию чертежа в плане. Выберите команду **Чертеж/Создать чертеж**.

Выберите шаблон чертежа со штампом, для которого были выполнены настройки.

В панели параметров автоматически заполнятся поля для переменных, определенных в диалоге **Свойства Набора Проектов**:

Переменные поля ш.	
Инв. N подл.	
Взам. инв. N	
Подп. и дата	
Шифр проекта	
Листов	
Стадия	
Лист	
Начальник отдела	Начальник отдела
Гл.специалист	Гл.специалист
Вед.инженер	Вед.инженер
Инженер	Инженер
Н. контроль	Н. контроль
Ведомство	Ведомство
Организация	Организация

4. При переходе в окно чертежей эти переменные в штампе приобретут значения, заданные в диалоге **Список значений**:

Изм	Кол.у	Лист	№	Подп	Дата
Нач.отд.	Иванов				
Гл. спец.	Кузнецов				
Вед. инж.	Васильев				
Инженер	Сидоров				
Н. контр.					

↑ [В начало](#)

Координатная и планшетные сетки

В разделе выполняется настройка вида и параметров отображения координатной сетки, создание и настройка параметров отображения планшетных сеток.

Координатная сетка

В разделе можно выполнить ряд настроек:

- Параметр **Отображать координатную сетку** позволяет включить/отключить отображение координатной сетки;
- **Шаг сетки** для выбранного масштаба в метрах;
- **Отображать до Масштабов съемки x** - задает предельный (максимальный) масштаб отображения координатной сетки. Значение наиболее мелкого масштаба изображения, в котором отображается координатная сетка, определяется как произведение значения масштаба съемки на коэффициент, установленный в этой строке;
- **Цвет, Вид осей** - задаются цвет и вид отображения координатной сетки.

Планшетные сетки

Планшетная сетка - это схема деления территории на планшеты топографической съемки того или иного масштаба, содержащая их границы. Она применяется для определения номенклатуры заданного планшета, смежных с ним планшетов и др. В ТИМ КРЕДО используется квадратная или прямоугольная планшетная сетка.

Раздел диалога позволяет создать новую планшетную сетку или выбрать существующую, а также настроить масштаб, размеры и параметры ее отображения. Названия планшетных сеток должны быть уникальны. Параметры могут устанавливаться для планшетов выбранного масштаба, как включенных по умолчанию, так и созданных пользователем.

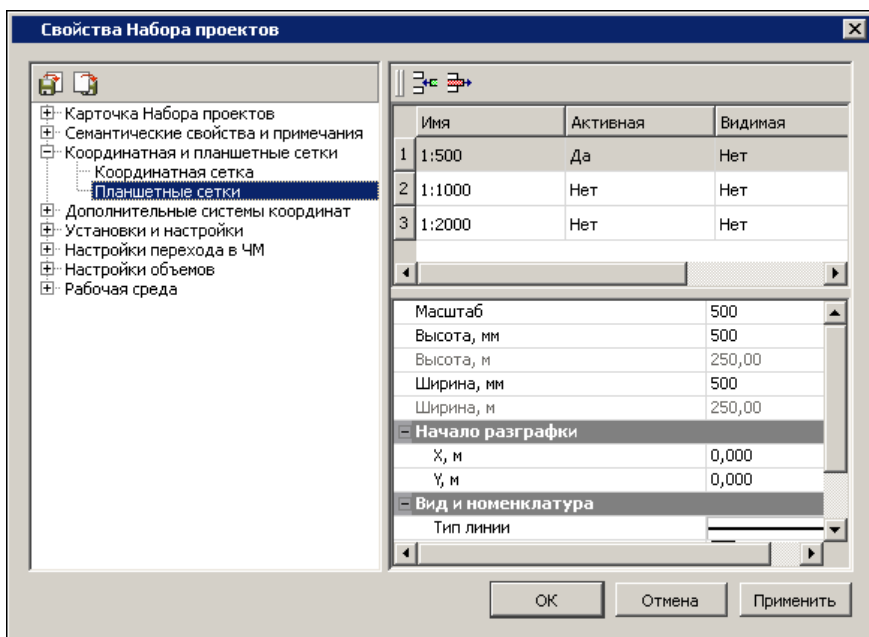

Нанесенная на план планшетная сетка поможет визуально установить местоположение объекта в структуре планшетов соответствующих масштабов и указать планшеты для дальнейшей передачи данных в чертежную модель.

Правая часть окна диалога разделена на две части: в верхней - таблица со списком планшетных сеток, который можно дополнять, в нижней - характеристики выбранной в верхней части планшетной сетки.

В диалоге предусмотрено:

- добавление в список новых планшетных сеток при помощи кнопки  **Создать сетку**;

- удаление выбранной сетки при помощи кнопки  **Удалить сетку**;
- настройка видимости планшетной сетки в рабочем окне в колонке **Видимая** выбором значения *Да/Нет*;
- настройка активности планшетной сетки в колонке **Активная** выбором значения *Да/Нет*;

Примечание При формировании планшетов в плане активность планшетной сетки обязательно должна быть включена.

- в поле **Масштаб** устанавливается масштаб сетки;
- в полях **Высота, мм** и **Ширина, мм** устанавливаются размеры планшета на плане (сразу же пересчитываемые в метры по установленному масштабу);
- в группе **Начало разграфки** устанавливаются координаты юго-западного угла сетки листа X и Y;
- в группе **Вид и номенклатура** выбирается тип, цвет линий, место подписи номенклатуры планшетов и размер шрифта подписи номенклатуры в рабочем окне модуля, а также выбирается режим, при котором нужно отображать подпись номенклатуры.

Примечание Номенклатура планшетов назначается пользователем при подготовке группы планшетов к вычерчиванию.

Дополнительные системы координат

В данном разделе предусмотрено создание и редактирование дополнительных систем координат (ДСК), управления их видимостью и активностью.

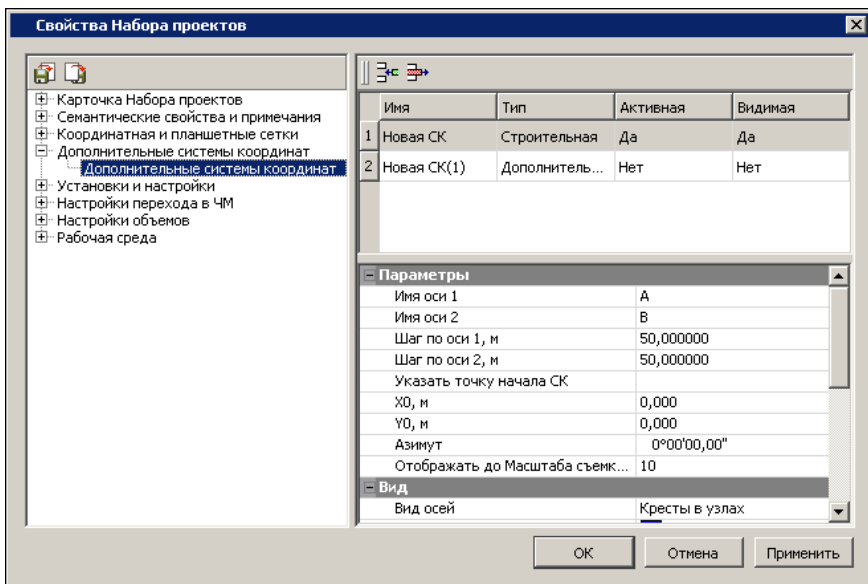

Страница **Дополнительные системы координат** разделена на две части:

- в верхней части создается / удаляется дополнительная система координат, определяется ее тип, устанавливается ее активность и видимость;

Различают следующие типы дополнительных систем:

- ✓ **Дополнительная система координат** – это система представления координат объектов модели, используемая совместно с обязательной основной.

Дополнительная СК имеет смещение и угол разворота относительно основной системы координат и распространяется на всю область действия основной СК.

- ✓ **Строительная система координат** – это условная система представления координат объектов модели, используемая совместно с обязательной основной в виде строительной геодезической сетки.

Система имеет смещение и угол разворота относительно основной СК, но в отличие от дополнительной СК, область действия строительной СК ограничивается площадкой проектирования.

Начало координат выбирается так, чтобы все пункты имели положительные координаты, поэтому обычно за начало координат принимают юго-западный угол строительной сетки.

- ✓ Система координат **По маске** – это временная условная система представления координат объектов модели, используемая совместно с обязательной основной. Система используется при выполнении построений не в прямоугольных координатах, а в координатах ось / поперечник.

Данная система координат существует только в текущем сеансе работы с набором проектов (при наличии маски) и при его закрытии удаляется. При активной системе координат по маске во всех построениях параметры X и Y заменяются на **Пикеты / Расстояние от начала маски** и **Отступ от маски** (выбор значения ПК возможен только для масок с пикетажем). Во время интерактивных построений добавляется дополнительная проекция от курсора на маску, которая определена в качестве СК.

- ✓ Система координат – в качестве дополнительной можно выбрать основную СК, но задать ей другое представление координат: XY; BL; XYZ. Таким образом, для отображения элементов плана, например, в геодезической СК, достаточно либо изменить представление системы координат набора проектов, либо создать соответствующую дополнительную систему координат и при необходимости сделать ее активной. Если дополнительная система координат активна, то ведомости координат формируются согласно представлению XY.
- ✓ **Маркшейдерская** – это условная система представления координат объектов модели, используемая совместно с обязательной основной.

В отличие от основной СК маркшейдерская может иметь свои начало координат, смещение и угол разворота относительно основной СК, область действия маркшейдерской СК может быть ограничена.

Начало координат выбирается так, чтобы все пункты имели положительные координаты, поэтому обычно за начало координат принимают юго-западный угол координатной сетки.

- в нижней части редактируются параметры дополнительной СК. Состав параметров зависит от выбранного типа СК.

Для создания или удаления системы координат предназначены

команды  **Создать сетку** и  **Удалить сетку**.

Имя СК можно изменить, активность и видимость настроить выбором значения *Да/ Нет*. При работе в модели отображаются координаты активной ДСК.

Рассмотрим параметры различных типов СК:

Строительная, дополнительная СК

- укажите **Имя оси 1** и **Имя оси 2**, **Шаг по оси 1** и **Шаг по оси 2**;
- уточните **Азимут**;
- **Указать точку начала СК** – по кнопке  происходит переход в графическое окно модуля. Двойным щелчком мыши укажите точку начала дополнительной системы координат. Координаты указанной точки отображаются в строках **X0** и **Y0**. Точку начала СК можно ввести в строки **X0** и **Y0** сразу вручную;
- уточните предельный (максимальный) масштаб отображения координатной сетки – параметр **Отображать до Масштаба съемки X**. Значение наиболее мелкого масштаба изображения, в котором отображается координатная сетка, определяется как произведение значения масштаба съемки на коэффициент, установленный в этой строке;
- задайте параметры оформления координатных сеток дополнительных СК в группах параметров **Вид** и **Границы отображения**;
- определите параметры оформления подписей осей в группе **Подписи осей**;

- задайте необходимость отображения нумерации, начало отсчета нумерации, отступ от узла и шрифт нумерации в группе **Нумерация узлов**.

По маске

- в поле **Выбор маски** по кнопке  интерактивно выберите маску в графическом окне модуля.

Для захвата доступны маски всех типов, кроме маски бергштрихов и надписей горизонталей, во всех открытых проектах текущего набора проектов;

- в поле **Вариант представления** выберите вариант представления расстояний от начала: **Пикет, Расстояние от начала маски**;
- система координат по маске автоматически удаляется в том случае, если эта маска отсутствует (удалена, выгружен проект, вырезана и т. д.) или она редактировалась при помощи команд **Разрезать, Стереть, Объединить**. При этом активной становится основная СК.

Примечание Если маска не выбрана, то системы координат без масок удаляются при нажатии кнопки **Применить** или при закрытии диалога.

Система координат

Описание параметров и кнопок дополнительной СК типа **Система координат** см. [выше](#).

Маркшейдерская

- укажите **Имя осей X, Y и N**. При необходимости переназначьте шаг, тип и цвет осей;
- в группе параметров **Границы** уточните **Азимут** разворота маркшейдерской СК и область отображения СК;
- определите параметры оформления подписей осей в группе **Подписи осей**;

- задайте необходимость отображения нумерации, начало отсчета нумерации, отступ от узла и шрифт нумерации в группе **Нумерация узлов**.

Маркшейдерская СК отображается в паркуемых панелях поперечного и продольного профилей объектов в точках пересечения осей плана с геометрией маски.

Свойства знака начала координат

Настройка доступна при работе в наборе проектов чертежей.

В разделе определяются параметры отображения знака начала координат в проекте чертежа. Знак будет создан, если для чертежа выбрана система координат **Чертежа** и включена настройка **Отображать**.

Вид системы координат для проекта определяется в диалоге **Свойства проекта** на вкладке **Общие**.

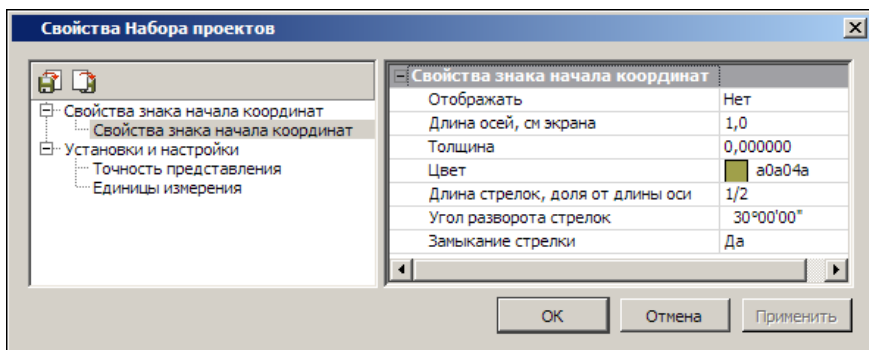

Установки и настройки

Раздел диалога включает в себя ряд настроек и установок для НП плана, НП профилей, НП поперечника и НП чертежей:

- вид и цвет отображения основных геометрических элементов, точек и линий, доступных для редактирования, выбранных и редактируемых элементов;
- цвет фона для группы треугольников при редактировании цифровой модели рельефа;

- настройка упрощенной отрисовки объектов при масштабировании;
- формата единиц измерения и точности представления измерений.

Вид точечных элементов

Настройка вида и цвета отображения основных и дополнительных точек (видимость зависит от настроек слоя хранения), а также вспомогательных характерных точек (узлов), которые появляются под курсором только в момент построений, оставаясь невидимыми в остальное время.

Окно раздела состоит из двух частей. В верхней части редактируются параметры отображения точечных элементов, а в нижней показан вид элементов.

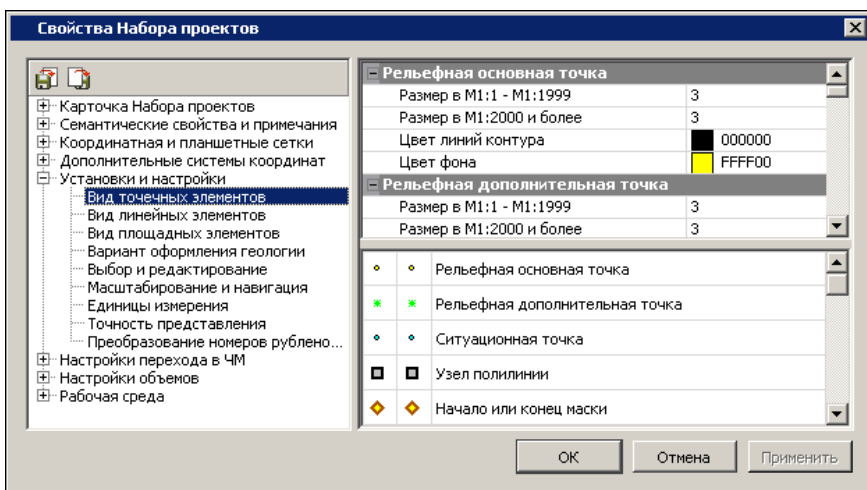

Настройки производятся для масштабных диапазонов: от 1:1999 и крупнее и от 1:2000 и мельче.

Вид линейных элементов

В разделе настраивается цвет, тип и толщина линий для линейных объектов. Толщина линий вводится вручную, допустимый диапазон от 0,01 до 5,0 мм.

При значении *Не установлено* линии отрисовываются толщиной 0,0001 мм.

Вид площадных элементов

В разделе настраивается отображение граней треугольников, фон и штриховка контуров с формированием или без формирования гео-разрезов.

Вариант оформления геологии

В разделе **Вариант оформления геологии** вызывается диалог **Открыть Вариант оформления** для выбора объекта **Вариант оформления** из геологического классификатора. Выбранный вариант оформления определяет правила отображения геологических элементов в модели и на чертеже, в том числе способ формирования геологических слоев в чертежной модели профиля в соответствии с СТБ 21302-99, и позволяет для одного объекта геологического классификатора задать разные варианты отображения УЗ этого объекта (например, в соответствии с различными ГОСТами).

Выбор и редактирование

В разделе устанавливаются цвета элементов в различных состояниях: доступные для выбора; выбранные; редактируемые; след, т. е. предыдущее состояние элемента, например, дополнительные эквидистантные линии, отключенные подписи точек и ТО, линии при интерактивных преобразованиях проектов и т. п. Данные настройки устанавливаются для всех наборов проектов. Для выбранной группы треугольников доступна установка цвета "без заливки".

Масштабирование и навигация

В группе **Навигация** настраиваются коэффициент и скорость масштабирования. Коэффициент масштабирования учитывается при выполнении команд **Вид/ Масштабирование/ Увеличить** или **<Ctrl+>**.

В группе **Упрощенная отрисовка** предусмотрен выбор упрощенного отображения объектов в мелких масштабах с настройкой параметров упрощенной отрисовки для различных объектов.

Пояснения к параметрам:

- **Коэффициент к масштабу съемки.** При масштабах визуализации мельче чем **Масштаб съемки * Коэффициент** элементы отображаются упрощенно.

- **Экранный размер ПТО и регионов, мм.** Если максимальный экранный размер ПТО или региона становится менее заданного размера, вместо них отображается прямоугольник.

Упрощенная отрисовка элементов подробнее.

Подчиняются упрощенной отрисовке:

ТТО – заменяется прямоугольником, который очерчивает символ, цвет задается. Подпись не отображается. При вырождении – линия и затем точка.

ЛТО – заменяется линией, символы начала и конца не отображаются, цвет задается.

ПТО – сохраняет фон, штриховка игнорируется, подпись игнорируется, символы заполнения заменяются точками, цвет задается. При вырождении – прямоугольник и затем точка.

Регион – сохраняет фон, штриховка игнорируется. При вырождении – прямоугольник и затем точка.

Треугольник – если становится менее 3 пикселей, вместо него отображается точка – цветом горизонталей (если есть) или ребра.

Горизонталы – отображаются прямыми, затем упрощаются через упрощение отрисовки ребра.

Штрихи откоса, обрыва – отображается 1 штрих толщиной 1 пиксель, затем упрощается сам треугольник.

Планшетная сетка и Планшет – сплошная линия 1 пиксель, при вырождении не отображаются.

Подпись планшета – заменяется прямоугольником, который очерчивает подпись. При вырождении – линия и затем точка.

Текст – заменяется прямоугольником, который очерчивает текст, цвет исходный. При вырождении – линия и затем точка.

Не отображаются при упрощенной отрисовке:

Подписи точек – Имя, Отметка.

Подписи ТТО, ЛТО, ПТО.

Надписи и Бергштрихи для горизонталей.

Примитив и Отрезок видимости примитива.

Полилиния и Сегмент полилинии.

Управляющая линия в интерактивных построениях.

Условные обозначения масок ЛТО и Трассы АД.

Размер – все типы.

Указатель и Значение стока в треугольнике.

Не подчиняются упрощенной отрисовке (так как имеют собственные размеры в мелких масштабах или законы отображения):

Все элементы – вид точечных элементов (СНП), так как они имеют собственный размер в мелких масштабах.

Крест координатной сетки – имеет собственный коэффициент на отображение.

Строительная и Дополнительная СК, их Подписи – имеет собственный коэффициент на отображение.

Графическая маска – маска.

Структурная линия – маска.

Трасса АД – маска.

Бергштрихи и надписи горизонталей – маска.

Ситуационный откос.

Шаблон чертежа – в плане.

Линия сетки печати, Лист для печати – в чертеже.

Растровая подложка.

Граница группы треугольников.

Единицы измерения

В разделе диалога представлены единицы измерения элементов для набора проектов плана, чертежей и профилей. Формат углов и единицы измерения уклонов можно изменить.

Примечание Единица измерения длины выбирается в списке параметра **Линейные измерения**, и это значение будет отображаться в названиях соответствующих параметров команд данного НП. К примеру, при выборе единицы измерения **Метры** параметры выглядят так: **Расстояние, м; С шагом, м; dX, м...** и т. д. При выборе значения **Сантиметры** - **Расстояние, см; С шагом, см; dX, см...** и т. д.

Расчет видимости

Раздел доступен в настройках НП профилей. В разделе диалога вводятся данные для расчета видимости при решении задачи **Оценка дороги**.

Точность представления

В разделе диалога настраивается точность представления используемых величин. Уточнить настройки для НП плана, чертежей и профилей можно в диалогах СНП соответствующих окон.

Преобразование номеров рублености

В разделе настраивается вид отображения подписей рубленых пикетов в модели и при создании ведомостей. В правой колонке таблицы, расположенной в верхней части окна, отражен вид представления пикетов. В нижней части окна - редактируемые параметры. Значения выбираются из выпадающих списков. Изменения, производимые в нижней части окна, сразу отображаются в верхнем окне просмотра.

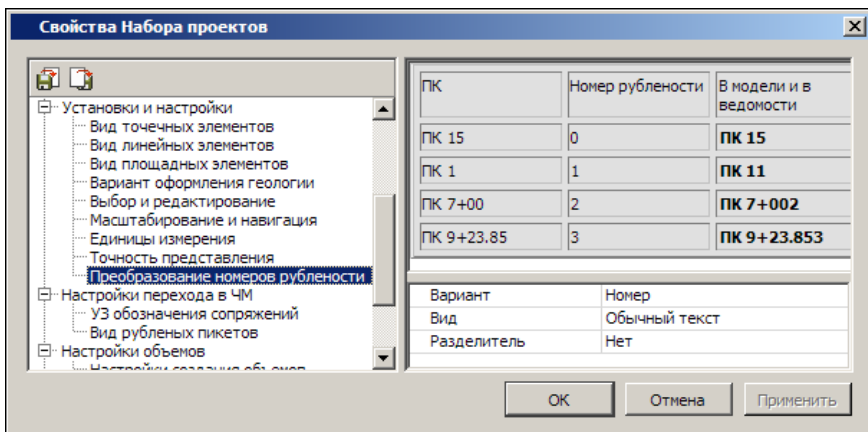

Для параметра **Вариант** = *Перечисляемые символы* дополнительно указывается набор символов. Если у шрифта Windows отсутствуют кириллический и западный наборы, то номера рублености будут отсутствовать, будет отображаться только значение пикета.

Если для параметра **Вариант** = *Количество символов* в поле **Символ** не будет задан символ, то это означает, что номера рублености ничем не заменяются, т. е. в ЧМ в обозначениях рубленых пикетов будет только значение пикета без номера рублености.

Параметр **Разделитель** активен только для параметра **Вид** = *Обычный текст*.

Настройки перехода в ЧМ

Раздел позволяет настроить вид отображения условных знаков (УЗ) обозначения сопряжений, рубленых пикетов в чертежной модели, а также вид отображения подписей рубленых пикетов при переходе в чертежную модель и при создании ведомостей.

УЗ обозначения сопряжений

В разделе диалога настраивается вид отображения условных знаков (УЗ) обозначения сопряжений в чертежной модели.

В поле **Вариант представления** можно выбрать одно из значений:

- *Как в модели* - создаваемые элементы будут визуально соответствовать условным знакам в плане.

- **Заменить тематическими объектами** - для отображения точек начала/ конца клотоид и окружностей можно выбрать тематический объект классификатора. Выбор осуществляется в диалоге **Открыть**

Тематический объект, вызываемом по кнопке . Свойства ТПО определяются с учетом текущего масштаба съемки (т. е. УЗ и подпись выбираются из необходимого диапазона масштабов) и настроек подписей (подпись создается, если в **Редакторе Классификатора** установлено значение параметра **Создавать автоматически** = *Да*).

Вид рубленых пикетов

В разделе диалога настраивается вид отображения рубленых пикетов: положение, размеры и вид прямоугольника, вид диагоналей, положение и вид выносок, вид текста подписи.

Непосредственно в модели плана на маске рубленые пикеты не изображаются, их изображение создается только в чертежной модели.

Выноски рисуются по нормали к маске вправо по направлению пикетажа. Отступ прямоугольника от маски задается от нижней стороны прямоугольника. Отступ диагоналей от текста принимается 1 мм. На рисунке показана схема отображения рубленого пикета:

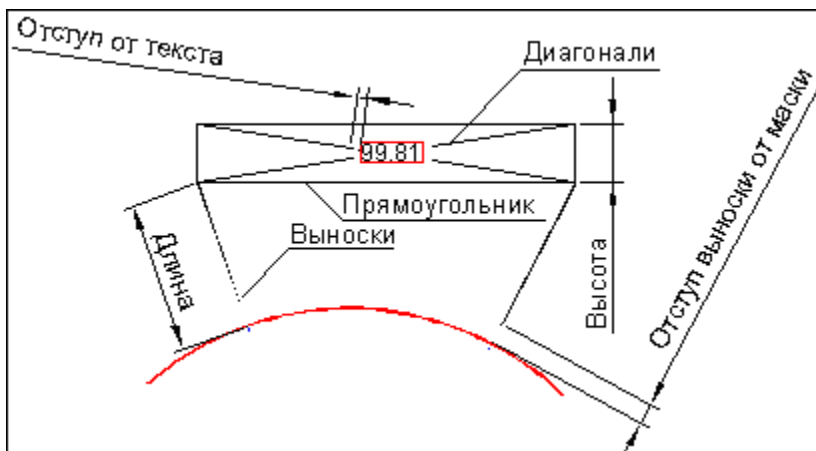

Настройки объемов

Раздел предназначен для настройки отображения элементов проектов **Объемы**, создаваемых при расчетах объемов между поверхностями с помощью команд меню **Поверхность**, в т. ч. настройки сеток объемов.

Можно изменить параметры отображения регионов насыпей, выемок, нулевых работ (фон, штриховка); линий нулевых работ и линий границ работ; содержание текстового блока (объемы и площади, только объемы или только площади), формат и вид представления данных.

Настройки создания объемов

В разделе выполняются настройки представления результатов расчета объемов в рабочем окне:

- Параметры отображения регионов насыпей, выемок, нулевых работ (фон, штриховка).
- Параметры отображения линий нулевых работ и линий границ работ. В качестве линий могут быть выбраны графическая маска или объект классификатора. Для графической маски настраиваются тип, толщина и цвет. Для выбора объекта классификатора вызывается диалог **Открыть Тематический объект**.
- Содержание текстового блока (объемы и площади, только объемы или только площади), формат и вид представления данных, параметры отображения.

Примечание Выполненные настройки для заполнения насыпей и выемок принимаются в качестве параметров по умолчанию и могут быть изменены при работе с командами расчетов объемов меню **Поверхность** в плане. Настройки текстового блока, также принимаемые по умолчанию, могут быть изменены в рамках команды **Текст объемов и площадей** меню **Объемы** активного проекта **Объемы**.

Сетка объемов по линии

В разделе настраивается внешний вид сетки расчета объемов работ вдоль линии: ширина сетки, текст подписей пикетов и в узлах сетки, объемов и площадей в ячейках, а также параметры линий сетки.

Примечание Выполненные настройки принимаются в качестве параметров по умолчанию и могут быть изменены при работе с командой **Создать сетку вдоль линии** (меню **Объемы/ Сетка объемов**) активного проекта **Объемы**.

Прямоугольная сетка объемов

В разделе настраивается внешний вид прямоугольной сетки расчета объемов работ с заданным направлением осей сетки. Настраивается шаг сетки по обеим осям (прямоугольник или квадрат), расположение таблицы, текст в узлах сетки, объемов и площадей в квадрате, параметры линий сетки.

Примечание Выполненные настройки принимаются в качестве параметров по умолчанию и могут быть изменены при работе с командой **Создать прямоугольную сетку** (меню **Объемы/ Сетка объемов**) активного проекта **Объемы**.

Рабочая среда

В разделе выполняется настройка цвета экрана в окнах плана, чертежа, профиля, поперечника, геологии и настройка состава отображаемых значений в строке состояния модуля.

Свойства проекта

Каждый проект имеет определенный набор свойств, которым подчиняются элементы проекта.

Для активных проектов отдельных типов, например, **План генеральный**, **Чертеж**, настройки свойств можно выполнить при помощи команды **Установки/ Активный проект/ Свойства проекта**. Для всех проектов (активных и неактивных) любого типа в НП План и Чертежи диалог для настройки свойств вызывается из контекстного меню проекта на панели **Проекты и слои**. В обоих случаях открывается диалог **Свойства проекта**, вид которого зависит от типа проекта.

В зависимости от типа проекта в диалоге **Свойства проекта** можно настроить:

- стили элементов (стили размеров, стили поверхностей);
- список свойств и значения свойств;

- параметры подписи (имени и отметки) точки и ее положения относительно точки для каждого слоя;
- свойства, которые включают статус и список пользователей, работающих с проектом в данный момент;
- настройки на отображение проекта на разрезе;
- масштабы для сечений и фасадов трубы;
- длину поперечника на плане трубы;
- системы координат проекта плана или чертежа.

В этой статье:

↓ [Общие свойства проекта](#)

↓ [Настройка стилей поверхностей](#)

↓ [Настройка стилей размеров](#)

Общие свойства проекта

Вкладка **Общие** служит для настройки свойств проекта и просмотра его характеристик:

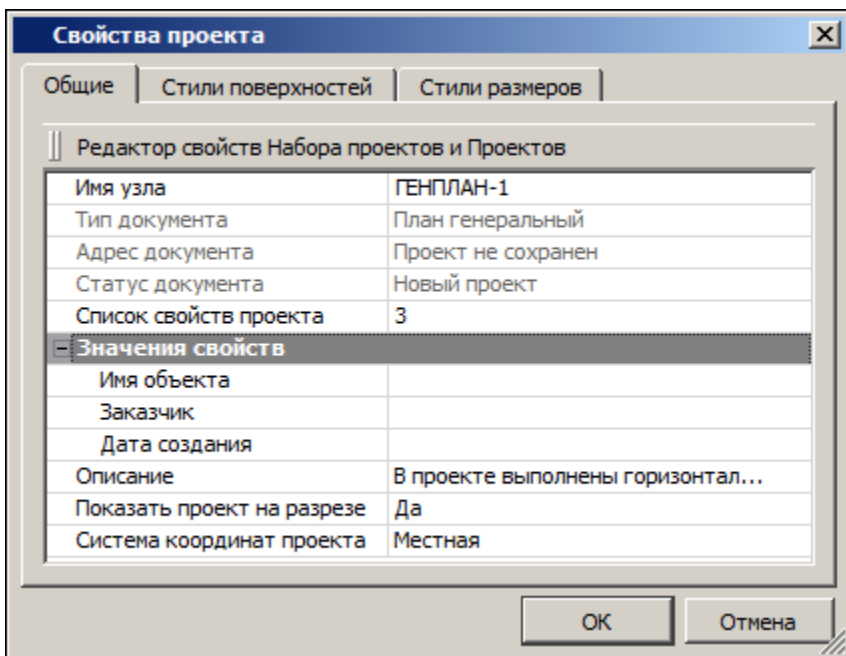

Для пополнения списка семантической свойств проекта служит кнопка **Редактор свойств Набора проектов и Проектов**, которая вызывает диалог [Общий список семантических свойств](#).

– **Имя узла** - параметр предназначен для отображения и редактирования имени узла, в котором хранится активный проект.

ВНИМАНИЕ! Изменение имени узла не влияет на имя самого проекта.

– **Список свойств проекта** - параметр отображает количество [семантических свойств](#), назначенных для проекта в диалоге **Список свойств** (вызывается из поля параметра по кнопке).

– **Значения свойств** - группа параметров присутствует, если проекту назначено хотя бы одно свойство. Имена параметров группы совпадают с именами назначенных семантических свойств и предназначены для задания значений этим свойствам – можно ввести с клавиатуры или выбрать из выпадающего списка.

- **Описание** - параметр отображает текстовую информацию с описанием проекта. Для создания и редактирования описания проекта предназначен диалог форматирования текста, который вызывается из поля параметра по кнопке [...].
- **Показать проект на разрезе = Да** - параметр определяет участие данных проекта в формировании разреза (типы проектов: **План генеральный, План геологический, Объемы**).
- **Система координат** - параметр проекта отображает СК, которая была задана в диалоге **Свойства Набора проектов** и сохранена за проектом при сохранении НП или проекта. СК можно изменить для выбранного проекта.
- Для проекта **Чертеж** на вкладке **Общие** также присутствует параметр **Система координат**, который позволяет выбрать активную СК: *Чертежа* или *Модели*.

Для проекта **Водопропускная труба** присутствует:

- **Масштаб для сечений и фасадов 1:** - параметр определяет масштаб генерализации панелей сечений и фасадов водопропускной трубы;
- **Длина поперечника, м** - параметр определяет длину дорожного полотна, которое будет отрисовано на плане трубы.

↑ [В начало](#)

Настройка стилей поверхностей

На вкладке **Стили поверхностей** настраиваются параметры отображения, которые относятся к выбранному стилю поверхности. Для проекта **Чертеж** вкладка отсутствует.

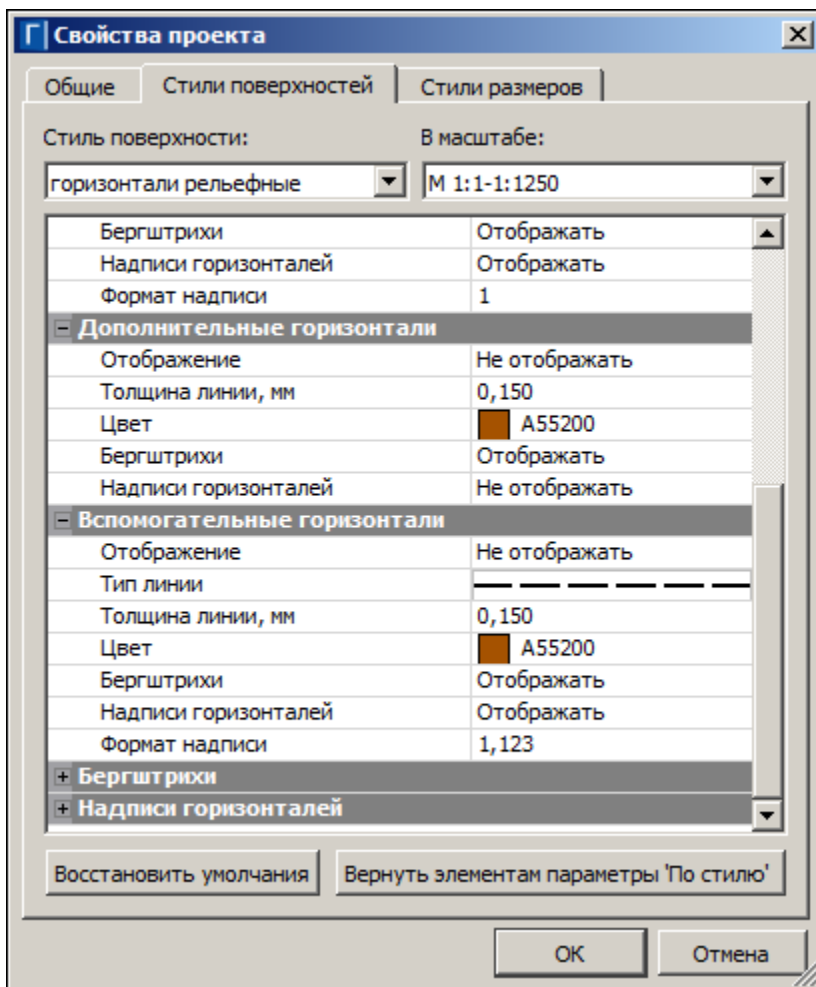

Чтобы настроить параметры определенного стиля, необходимо выбрать его имя из списка **Стиль поверхности**, а также выбрать масштабный ряд в параметре **В масштабе**. Набор параметров различен для разных стилей.

Вид отображения горизонталей можно выбрать в параметре **Вид**. Тип линий для отображения вспомогательных горизонталей, линии низа откосов можно выбрать в параметре **Тип линий** - для этого в поле параметра вызывается диалог Открыть объект "Линия".

Примечание Параметры стилей, установленные в диалоге **Свойства проекта**, будут отображаться в параметрах команд, которые используют эти стили. В процессе работы с такой командой в предложенные параметры стиля можно вносить индивидуальные изменения, причем значения параметров стиля в диалоге **Свойства проекта** останутся неизменными.

Общее описание стилей:

- **Горизонтالي рельефные.** Выбор вида горизонталей, высоты сечения рельефа, а также параметров отображения горизонталей: основных, утолщенных, дополнительных, вспомогательных. Здесь же выполняется настройка параметров отображения бергштрихов и надписей горизонталей.

Для утолщенных горизонталей: **Кратность утолщения** - величина, на которую будет умножена высота сечения рельефа.

- **Горизонтали проектные.** Выбор вида горизонталей, высоты сечения рельефа, а также параметров отображения горизонталей: промежуточных, утолщенных. Настройка параметров отображения бергштрихов и надписей горизонталей, в т. ч. направления текста.
- **Изолинии разные, Изолинии дополнительные 1, Изолинии дополнительные 2.** Выбор вида изолиний, высоты сечения рельефа, а также параметров отображения горизонталей: основных, утолщенных, дополнительных, вспомогательных, бергштрихов. Настройка параметров отображения бергштрихов и надписей горизонталей, в т. ч. направления текста.
- **Откосы неукрепленные, Откосы укрепленные, Откосы проектные, Откосы добычного уступа.** Выбор цвета, настройка параметров отображения линий верха и низа откосов, штрихов.
- **Обрывы.** Выбор цвета, толщины линии верха обрывов, настройка параметров отображения штрихов.

Пример откоса, для которого назначен стиль **Откосы добычного уступа**, показан на рисунке: расстояния между штрихами задается для длинных штрихов, между двумя длинными создается два коротких штриха.

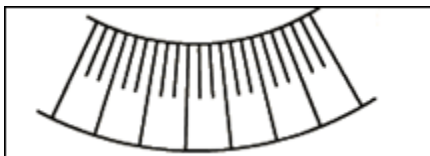

↑ [В начало](#)

Настройка стилей размеров

Стиль размера – это набор параметров, задающих единый внешний вид и формат представления данных в размерном блоке. Использование стилей позволяет значительно ускорить работу по расстановке размеров и обеспечить их соответствие стандартам.

Чтобы настроить параметры определенного стиля, необходимо выбрать его имя из списка **Стиль размеров**, а также выбрать тип размера в параметре **Размер**.

Примечание В проектах **План** можно задать стили всех типов размеров. При формировании проектов **Объемы**, **Профиль**, **Чертеж** значения параметров будут скопированы из активного проекта **План**. В то же время стили размеров в этих проектах можно переназначить.

Параметры отображения символов, используемых в размерах, назначаются в диалоге Открыть объект "Символ", вызываемом в параметрах (например, в параметрах **Символ стрелки**, **Символ выноски**).

Общий список стилей и описание соответствующих им типов размеров:

- Стили План (1, 2, 3, 4)
 - ✓ Расстояние (Расстояние между точками, Расстояние от точки до элемента, Расстояние по линии, Расстояние между параллельными)
 - ✓ Радиус от центра
 - ✓ Радиус в точке
 - ✓ Угол между прямыми
 - ✓ Дирекционный угол

- ✓ Уклон между точками
- ✓ Уклон по профилю маски
- ✓ Координаты в точке
- ✓ Координационная ось
- ✓ Диаметр
- ✓ Высота точки
- ✓ Выноска
- ✓ Проектная и исходная отметки
- ✓ Угол дуги
- ✓ Смещение и отклонение
- Стили Объемы (1, 2, 3, 4)
 - ✓ Расстояние
 - ✓ Угол между прямыми
 - ✓ Дирекционный угол
 - ✓ Координаты в точке
 - ✓ Отметки картограммы
 - ✓ Выноска
- Стили Профиль (1, 2, 3, 4)
 - Расстояние (Расстояние между точками, Расстояние по линии)
 - Радиус в точке
 - Уклон по линии
 - Отметка точки
 - Выноска
 - Угол между прямыми
- Стили Поперечник (1, 2, 3, 4)

- Расстояние
- Радиус в точке
- Уклон по линии

Изначально, т. е. по умолчанию, на вкладках **Стили поверхностей** и **Стили размеров** установлены программные значения параметров стилей. При необходимости их можно изменить. Если в диалоге **Свойства проекта** в стилях размеров изменить какой-либо параметр, то созданные ранее в проекте размеры перестроятся.

Параметры стилей, установленные в диалоге **Свойства проекта**, будут отображаться в параметрах команд, которые используют эти стили. В процессе работы с такой командой в предложенные параметры стиля можно вносить индивидуальные изменения, причем значения параметров стиля в диалоге **Свойства проекта** останутся неизменными.

Настройки отображения стилей поверхностей и стилей размеров можно сохранять в отдельные файлы ***.cess** и ***.cesd** соответственно, а затем использовать их для настройки стилей в других проектах. Обмен настроек стилей поверхностей и стилей размеров между проектами выполняется при помощи команд диалога:

- **Экспорт** – открывается стандартный диалог для сохранения файла. Задайте имя и место его хранения на диске. По умолчанию файлы сохраняются по пути, указанном в настройке **Служебные папки и файлы/ Адреса шаблонов/ Стили поверхностей и размеров** команды **Установки/ Настройки системы**. Сохранять настройки стилей можно на локальном диске компьютера или в хранилище документов.
- **Импорт** – открывает диалог для выбора файла с сохраненными ранее настройками стилей. Импортированные параметры стилей затирают предыдущие установленные значения.

Кнопка **Вернуть элементам параметры "По стилю"** позволяет отказаться от индивидуальных настроек выбранного стиля, выполненных пользователем в командах работы с таким стилем.

Если в диалоге после выбора этого стиля нажать кнопку **Вернуть элементам параметры "По стилю"**, то в активном проекте для всех стилей установятся настройки стиля, заданные в диалоге **Свойства проекта** (для выбранного масштабного ряда).

Кнопка **Восстановить умолчания** отменяет изменения параметров стиля, внесенные для него пользователем в данном диалоге **Свойства проекта**. Таким образом, эта кнопка восстанавливает программные значения параметров для выбранного стиля по умолчанию.

Пример: при создании размера командой **Размеры/ Линейные/ Расстояние между точками** в параметрах выбран стиль **План 1** (тип размера - **Расстояние**). В предложенных параметрах размера, к примеру, введем текст "**ширина**" в параметре **Текст до** (хотя для данного стиля и типа размера в установках диалога **Свойства проекта** текст в параметре **Текст до** отсутствует). Таким образом, мы при построении в отдельной команде изменили параметр стиля, и в рабочем окне перед созданным размером появился текст "**ширина**".

Но если далее мы вызовем диалог **Свойства проекта**, на вкладке **Стили размеров** выберем этот же стиль **План 1** и тип размера **Расстояние**, а затем нажмем кнопку **Вернуть элементам параметры "По стилю"**, то в рабочем окне текст "**ширина**" в размере исчезнет (вернутся настройки, которые на данный момент присутствуют у этого стиля в диалоге).

Если же при измерении расстояний мы хотим, чтобы для стиля **План 1** текст "**ширина**" предшествовал размеру всегда для всех команд, то целесообразно открыть диалог **Свойства проекта**, где на вкладке **Стили размеров** выбрать стиль **План 1** и размер **Расстояние**, внести текст "**ширина**" в параметр **Текст до** и нажать кнопку **ОК**.

↑ [В начало](#)

Сохранение Набора проектов и проектов

Особенности сохранения данных в ТИМ КРЕДО обусловлены их структурой и системой доступа к данным.

Все данные, с которыми работает ТИМ КРЕДО, включая проекты, наборы проектов и разделяемые ресурсы, могут сохраняться на диске или в хранилище документов (ХД) в виде файлов (документов) различных форматов.

При вводе имени сохраняемого объекта следует учитывать ограничения на использование в именах следующих символов: \ / | “ ” * ? : < >. При попытке открыть наборы проектов или проекты, содержащие в своем имени запрещенные символы, будет появляться предупреждение о том, что набор проектов (или проект) с указанным именем не найден, и необходимо задать другое имя. В данной ситуации необходимо убрать из имени запрещенные символы и повторить попытку.

Примечание При сохранении набора проектов в файл обменного формата ОВХ его можно дополнить разделяемыми ресурсами. Таким образом, при открытии файла ОВХ могут быть использованы ресурсы из файла, и все объекты будут распознаны корректно. Разделяемые ресурсы при этом будут использоваться только на сеанс работы с файлом ОВХ, заменить или дополнить ими исходные ресурсы нельзя.

В этой статье:

- ↓ [Сохранение наборов проектов и проектов](#)
- ↓ [Особенности сохранения данных на диске и в хранилище документов](#)
- ↓ [Цветовая схема адреса документа в диалогах сохранения](#)
- ↓ [Сохранение резервных копий](#)
- ↓ [Сохранение данных набора проектов в черновике](#)

Сохранение наборов проектов и проектов

Сохранение наборов проектов и проектов в файлы форматов ТИМ КРЕДО выполняется с помощью команд меню **Данные** и контекстных меню на вкладке **Проекты** паркуемой панели **Проекты и слои**.

Запрос на сохранение данных появляется при закрытии набора проектов, проекта или программы, если есть несохраненные изменения.

Сохранить Набор проектов и все Проекты

Для сохранения набора проектов предназначены следующие команды: **Сохранить (Сохранить Набор проектов и все Проекты)** и **Сохранить Набор проектов как**.

Поскольку набор проектов, как правило, состоит из нескольких проектов, сохранение нового набора проектов происходит в два этапа. Такой подход помогает упорядочить сохраняемые документы и избавляет пользователя от необходимости указывать адрес отдельно для каждого проекта.

- В диалоге **Сохранение Набора проектов** выбирается место хранения набора проектов на диске или в хранилище.
- В диалоге **Сохранение Набора проектов и всех Проектов** программно для всех новых проектов сохраняемого набора прописывается тот же адрес, который был указан пользователем для набора. При необходимости пользователь в этом же диалоге может изменить адреса проектов.

Сохранение существующих наборов проектов, хранящихся на диске или в хранилище документов, происходит в один этап.

Сохраненный набор проектов в формате COPLN можно использовать в дальнейшем в качестве шаблона НП. Для этого необходимо зайти в меню **Установки/ Настройки системы** (в раздел **Создание и открытие документов**) и в параметре **Шаблон Набора проектов** указать адрес к сохраненному файлу НП. В результате, при создании нового набора проектов будет открываться указанный НП с сохраненными за ним свойствами НП, определенной структурой проектов и слоев.

Для подписания файлов проектов электронной цифровой подписью (ЭЦП) необходимо установить **Документы = Подписывать** в меню **Установки/ Настройки системы/ Сохранение документов/ ЭЦП**.

Сохранить вид для просмотра

Для удобства поиска проекта или набора проектов предусмотрена команда **Сохранить вид для просмотра**, которая сохраняет в виде картинки последнее изображение всех видимых в графическом окне элементов одного или несколько проектов. Картинка хранится за НП или проектом и отображается в браузере ТИМ КРЕДО при открытии и сохранении НП или проекта.

Сохранение в файлы обменных форматов

Проекты можно сохранять на диске в файл обмена PRX, а наборы проектов – в файл обмена OVX.

Для экспорта проекта в обменный файл предназначена команда **Сохранить Проект как**, для экспорта набора проектов – команда **Сохранить Набор проектов как**. Перед выполнением экспорта автоматически выполняется сохранение данных в черновик.

Команда **Сохранить Проект как** сохраняет проект под другим именем и/или по другому адресу в файл формата согласно типу проекта или в файл обменного формата PRX (последний только на диск). Тип файла выбирается в диалоге сохранения документа.

При выполнении сохранения данных необходимо учитывать особенности сохранения проекта плана геологического и выработок, а также сохранения в окнах НП профилей и разреза.

- Проект **План геологический** и каждая выработка, данные которой используются в этом проекте, сохраняются в отдельных файлах, поэтому для корректной и полной передачи геологических данных необходимо предварительно выполнить экспорт проекта в файл PRX или набора проектов в файл OBX.
- В меню **Данные** в окне **Профиль** (для ЛТО и Трассы АД) присутствует только команда **Сохранить все в черновике**. Команды контекстного меню для сохранения отдельных проектов НП профилей не предусмотрены.
- НП профилей **структурной линии** (СЛ) и **Разрез** относятся к несохраняемым. Они формируются при каждом обращении к окну профиля.

Проектные решения первого и второго профилей СЛ сохраняются за маской СЛ в плане при выполнении команды сохранения (при закрытии окна профиля) или при выполнении команды **Данные/Применить профиль к маске СЛ**. Остальные данные набора проектов профилей СЛ, например, размеры или сетки, не будут сохранены.

Данные из окна **Разрез** можно передать на чертеж и оттуда вывести на печать. При закрытии окна **Разрез** запроса на сохранение не последует.

Команда **Сохранить Набор проектов как** сохраняет НП под другим именем и/или по другому адресу в формате COPLN или OBX. OBX сохраняется только на диск. В файл обменного формата OBX одновременно с набором сохраняются (экспортируются) все проекты НП.

Сохранить копию проекта

Команда **Сохранить копию Проекта** создает и сохраняет копию исходного проекта со всеми изменениями под другим именем/ по другому адресу на диске или в хранилище данных. Команда доступна для проекта в статусе **Открыт для записи**.

Сохранение данных чертежей

Для сохранения данных всего набора проектов в окне **Чертежи** применяются команды **Сохранить все в черновике** и **Сохранить (Сохранить Набор проектов и все Проекты)** меню **Данные**. Аналогичные команды можно вызвать из контекстного меню НП.

При сохранении НП чертежей будут сохранены и несохраненные данные в плане.

Для сохранения отдельного проекта **Чертеж** работают такие же команды, как и для проектов в окне плана.

↑ [В начало](#)

Особенности сохранения данных на диске и в хранилище документов

В зависимости от настроек, выполненных в диалоге **Настройка соединений**, модуль может работать с ХД или автономно. При автономной работе сохранять проекты и наборы проектов можно только на диске, при настройке на хранилище – как в хранилище, так и на диске.

Особенности сохранения данных в ХД и на диске:

- В хранилище документов проекты и наборы проектов могут быть сохранены только в файлы [форматов ТИМ КРЕДО](#). На диске – как в файлы форматов ТИМ КРЕДО, так и в файлы [обменных форматов](#).

В зависимости от типа проекта данные можно сохранить (экспортировать) и в файлы других форматов (см. раздел [Экспорт](#)).

- В ХД предусмотрено сохранение разных версий одного документа (проекта или набора проектов) под одним именем. Это значит, что при каждом сохранении проекта или НП сохраняется очередная версия (ревизия) этого документа.

Список ревизий документа присутствует на панели **История** в диалогах его открытия и сохранения. Для работы можно выбрать и открыть любую из ревизий, т. е. вернуться назад к одному из предыдущих этапов работы.

К сохраняемой в ХД версии документа можно создать комментарий и просмотреть комментарии к предыдущим версиям этого документа.

↑ [В начало](#)

Цветовая схема адреса документа в диалогах сохранения

В диалогах сохранения набора проектов и проекта на диск или в хранилище документов принята следующая цветовая схема в поле **Адрес документа**:

- светло-зеленый цвет – корректный адрес;
- голубой цвет – адрес новых документов (для документов, которые не были ранее сохранены на диске или в ХД);
- светло-желтый цвет – адрес не задан;
- светло-красный цвет – некорректный адрес (например, произошел разрыв соединения с хранилищем документов; предпринята попытка замены документа, заблокированного другим пользователем).

↑ [В начало](#)

Сохранение резервных копий

Резервные копии (ВАК-файлы) могут использоваться для восстановления данных при сбоях работы модуля. Необходимость сохранения резервных копий настраивается пользователем на странице **Сохранение документов** диалога **Настройки системы**, который вызывается командой **Установки/ Настройки системы**.

↑ [В начало](#)

Сохранение данных набора проектов в черновике

В НП плана, профилей, чертежей предусмотрено «быстрое» сохранение данных всех открытых проектов и наборов проектов в виде черновика, без сохранения проектов и НП в хранилище документов или на диске.

Для этого служит команда **Сохранить все в черновике** <Ctrl+S> меню **Данные**. Команда не требует дополнительных настроек. Копирование в черновик может выполняться пользователем в любое время при помощи команды меню **Данные**, а также автоматически при выполнении некоторых команд. При этом происходит сохранение всех открытых в рабочей области наборов проектов и проектов.

Примечание Адрес папки черновика на диске указывается пользователем на странице **Служебные папки и файлы** диалога **Настройки системы**, который вызывается командой **Установки/Настройки системы**.

Сохранение в черновик предназначено:

- для временного сохранения данных, при котором не создается ревизия рабочего документа. Тем самым можно сэкономить количество ревизий документа, назначенное пользователю администратором хранилища. Пользователь сам решает, на каком этапе проектирования сохранить данные в черновик;
- для восстановления сеанса работы в случае аварийного сбоя в работе модуля или потери связи с хранилищем документов (данные будут браться из черновика). Такая возможность восстановления существует наряду с восстановлением из резервной копии.

При корректном закрытии модуля черновики удаляются.

При аварийном завершении работы черновик хранится до восстановления НП при запуске модуля. При этом открывается диалог **Восстановление документов из черновика**.

Поскольку черновик хранит в себе вариант данных НП на момент последнего выполнения команды **Сохранить все в черновике**, то и восстановлен из черновика будет именно этот вариант данных.

↑ [В начало](#)

Типы данных

В ТИМ КРЕДО используются как растровые, так и векторные данные.

- **Растровые данные** – это цифровое представление пространственных объектов в виде совокупности ячеек раstra (пикселей).
- **Векторные данные** – это цифровое представление точечных, линейных и полигональных пространственных объектов в виде набора координатных пар с описанием только геометрии объектов.

Векторные данные представлены [геометрическими](#) и [тематическими](#) данными.

Геометрические данные

Геометрические данные определяют пространственное положение элементов цифровой модели и представлены в виде следующих элементов:

- [точек](#),
- [примитивов](#),
- [полилиний](#),
- [регионов](#),
- [текстов](#),
- [графических масок](#), а также масок других типов и [размеров](#).

Под маской подразумевается сегмент полилинии, который обеспечивает графическое и аналитическое представление моделей линейных объектов ТИМ КРЕДО. Такие линейные объекты имеют определенную функциональность и вид отображения.

В зависимости от функционального назначения маски подразделяются на следующие типы: графическая маска, [линейный тематический объект](#) (ЛТО), [траектория движения](#).

В отличие от полилиний и примитивов все маски хранятся в определенных слоях проекта. Доступность создания масок определенного типа зависит от функциональных возможностей модуля ТИМ КРЕДО и типа активного проекта.

Точки

Точки определяют пространственное положение геометрических и тематических объектов, служат для построения поверхности в плане, используются при проектировании профилей. Все типы точек хранятся в слое проекта.

Все точки в ТИМ КРЕДО делятся на постоянно видимые, основные и дополнительные (если их отображение включено в фильтрах слоя окна параметров), и те, которые появляются под курсором только в момент построений, оставаясь невидимыми в остальное время. Такие точки выполняют вспомогательную роль и называются характерными. Это необходимо учитывать в построениях.

Отображение всех типов точек настраивается в диалоге [Свойства Набора проектов](#) в разделе [Установки и настройки/ Вид точечных элементов](#) – отдельно для плана, профиля и чертежа.

Точки могут быть различных типов:

- **Основные точки** создаются интерактивными методами или при импорте внешних данных. Такие точки могут иметь имя и характеристику отношения к рельефу: рельефная, ситуационная с отметкой, ситуационная без отметки. Для создания, редактирования и удаления таких точек предназначены команды меню **Построения**.
 - **Точка рельефная** – это точка с отметкой, которая учитывается при триангуляции. Точка не может быть удалена, пока она участвует в триангуляции. При удалении или повторном создании триангуляции точка автоматически не удаляется.
 - **Точка ситуационная** используется для определения положения ситуационных объектов и не учитывается при триангуляции. Может быть двух типов: *без отметки* и *с отметкой*. Ситуационная точка с отметкой кроме планового положения характеризует высотное положение объекта, при этом не участвует в триангуляции. Ситуационная точка без отметки определяет только плановое положение объекта.
- **Дополнительные точки** создаются автоматически в процессе построений поверхностей с участием структурных линий, а также в результате редактирования поверхностей (пересоздание, врезка одной поверхности в другую и т. п.). Видимостью таких точек можно управлять на панели управления слоями. При редактировании дополнительная точка автоматически становится основной.

- **Чертежными точками** (точками ЧМ) становятся все рельефные и ситуационные точки при передаче в проект **Чертеж**. Из параметров у чертежных точек присутствуют плановые координаты и слой хранения, а также диаметр окружности и цвет. Координаты точек определяются в зависимости от выбранной в диалоге **Свойства проекта** системы координат (команда **Установки/ Активный проект/ Свойства проекта**). Чертежные точки масштабируются.

По умолчанию диаметр для всех точек создаваемого чертежа равен 0,6 мм, вне зависимости от масштаба съемки.

Диаметр чертежной точки умножается на коэффициент, равный отношению масштаба съемки (задается в свойствах НП плана) к масштабу чертежа (задается в параметрах команд создания чертежа).

- **Точка рублености** - точка на трассе линейного объекта, в которой происходит изменение в непрерывной последовательности нумерации пикетов. В специализированных масках ТИМ КРЕДО точки рублености являются границами интервалов пикетажа. Для графического представления точки рублености используется тематический объект классификатора, который задается в свойствах специализированной маски.
- **Характерные точки** создаются программно и используются в геометрических построениях для привязки. Каждая такая точка подсвечивается в графическом окне при попадании в область захвата курсора и отображается маркером, вид которого зависит от характера подсвеченной точки. К характерным точкам относятся, например, узлы полилинии, точки пересечения и касания геометрических элементов, другие вспомогательные точки при построениях.

См. также

- [Настройка отображения точек](#)

Примитивы

Примитив – элементарная плоская линия, представляемая уравнением бесконечной прямой, окружности, квадратичной параболы, клотоиды, сплайна и их эквидистант.

Примитив может отрисовываться не полностью, а в виде сегмента видимости, например, отрезка при построении прямой по *2-м точкам* или дуги при построении окружности по *3-м точкам*. В дальнейшем, при использовании сегмента, на экране отображается и участвует в построении весь примитив. На одном примитиве может быть несколько сегментов.

Примитивы являются основой геометрических построений. На примитивах создаются полилинии, на которые, в свою очередь, опираются такие элементы модели, как маски, регионы и площадные объекты.

Примитивы, на которые опираются другие построения, считаются *несвободными*. При этом они становятся невидимыми, но подсвечиваются под курсором при выборе определенных команд интерактивных построений.

Все примитивы и сегменты принадлежат одному проекту, в пределах проекта примитивы хранятся вне геометрических или тематических слоев и их дублирование исключается.

Построение примитива включает в себя как интерактивные действия пользователя в рабочем окне, так и настройку параметров строящегося элемента. Некоторые параметры могут носить информационный характер. Параметры создания, доступные для редактирования, могут быть скорректированы только до выполнения команды, применяющей построение.

Удаление примитива и его сегментов происходит в результате применения собственной команды удаления и при удалении элементов, построенных на примитиве, при определенных настройках. При удалении примитива одновременно удаляются опирающиеся на него размеры и свободные от других построений дополнительные точки, лежащие на данном примитиве.

Примитив не может быть удален, если на него опираются любые построения, за исключением сегмента.

Полилинии

Полилиния – это составной геометрический элемент, состоящий из неразрывной последовательности произвольно чередующихся (пересекающихся, касающихся, сопряженных) линейных или криволинейных звеньев, где звено полилинии - это часть отрезка или дуги примитива. Может состоять из одного или нескольких примитивов или сегментов примитивов.

Полилиния является основой для построения моделей всех линейных и площадных объектов в ТИМ КРЕДО и предназначена для интерактивного и аналитического определения геометрии проекции оси или границ этих объектов. Полилиния может создаваться на основе примитивов или с одновременным созданием образующих ее примитивов. Так же, как примитивы и сегменты примитивов, полилинии принадлежат всему проекту, но не какому-либо слою.

Звено полилинии – это часть отрезка или дуги примитива.

Узел полилинии - это геометрическое место стыковки или сопряжения соседних звеньев полилинии. В плане полилиния ориентирована от начального узла к конечному узлу. Все остальные узлы называются промежуточными. В зависимости от параметров сопряжения, промежуточный узел полилинии может быть узлом излома, гладкого или негладкого сопряжения.

Сегмент полилинии - это часть полилинии, состоящая из нескольких полных или неполных звеньев.

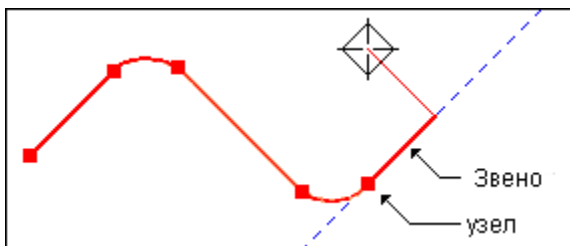

При построении модельных элементов полилинии создаются автоматически. Если на полилинии создан модельный элемент, то она станет «несвободной» и невидимой. Как результат, некоторые действия по редактированию такой полилинии будут уже невозможны.

Свободная полилиния создается, если в универсальных командах построения объектов по линии и по контуру не задано создание ни одного элемента.

На одной и той же полилинии в одном и том же слое могут быть построены несколько разнотипных масок или несколько неперекрывающихся масок одного типа.

Отображение полилиний в графическом окне настраивается в команде **Установки/ Видимость полилиний**.

Регионы

Регион - это ограниченная сегментами полилиний часть плоскости, которая отображается в модели штриховкой и заливкой цветом или определяет «дырки» в других регионах или площадных тематических объектах.

Создание региона условно делится на два этапа:

- На первом этапе строится геометрия контура региона.
- На втором этапе региону назначаются необходимые свойства в панели параметров: слой хранения, цвет фона, масштаб заполнения, наличие и стиль штриховки, необходимость создания и параметры границы.

Если для штриховки выбран стиль, то дополнительно можно задать цвет, толщину линий и угол поворота штриховки.

В параметре **Масштаб заполнения** (от 0,1 до 10) задается масштаб отображения УЗ региона (при заполнении символами, штриховкой).

При создании региона одновременно можно создать и его границу. Для этого необходимо установить соответствующий флажок в окне параметров, например, для графической маски или линейного тематического объекта, и далее заполнить параметры их отображения или семантические свойства.

Особенности редактирования геометрии региона и его границы

Команды редактирования регионов находятся в меню **Построения**.

Геометрия региона изменяется при редактировании полилинии, определяющей плановое положение его контура, с помощью команды **Узлы и звенья объектов**. Если по контуру региона создана маска, то можно также использовать методы команды **Редактирование объектов**.

Регион в чертежной модели

Для региона в ЧМ можно задать **Параметры заполнения** его символами в диалоге **Параметры заполнения УЗ**.

При создании чертежей с геологией регионы, в которые преобразуются геологические слои, могут иметь несколько штриховок. Порядок отрисовки штриховок в таких регионах соответствует исходному геологическому слою.

Если штриховка в регионе одна, параметр **Стиль** отображает название стиля штриховки, соответствующее слою геологической легенды. Если штриховок в регионе несколько, параметр **Стиль** имеет значение *Составная*. При этом изменять количество и порядок отрисовки, а также редактировать параметры этих штриховок нельзя.

Примечание Создание в чертежной модели регионов с несколькими штриховками не предусмотрено.

Тексты

Текстовые данные ТИМ КРЕДО формируются с использованием шрифтов, содержащихся в библиотеке операционной системы.

В системах используется два типа текстов:

- **Однострочный текст** – предназначен для выполнения небольших надписей и состоит из набора слов и символов, представляющих одну строку.
- **Многострочный текст** – текстовый блок, состоящий из одной или более строк и абзацев, может содержать таблицы.

Вид шрифта, высота и другие параметры шрифта настраиваются пользователем при создании или редактировании текстов в диалоге **Форматирование текста**, который активизируется после указания точки привязки текста. Текст в диалоге можно отформатировать, а также создать для него гиперссылку.

Однострочные и многострочные тексты создаются с помощью метода **Создать** команды **Построения/ Текст**. Методами этой же команды можно также редактировать тексты.

Текст, который вводится в одну строку, является однострочным. Количество знаков в строке не ограничивается.

Как только выполняется переход на следующую строку кнопкой `<Enter>` или создается таблица, тип текста меняется на многострочный.

Примечание Создание многострочных текстов в **Редакторе символов** не предусмотрено. Поэтому кнопка `<Enter>` не переводит курсор на новую строку.

Перемещение, поворот, изгиб по сплайну для однострочного текста, а также перемещение, поворот и изменение ширины для многострочного текста выполняется через управляющие точки.

Управляющие точки

На всем протяжении работы с текстом на создаваемом или редактируемом тексте в рабочем окне модуля подсвечиваются управляющие точки. Их количество и функциональность меняется в зависимости от типа текста: однострочный без выноски, однострочный на выноске и многострочный.

• Однострочный текст

Управляющие точки для однострочного текста **без выноски** позволяют:

- перемещать текст параллельно осям активной системы координат вверх или вниз, влево или вправо;
- перемещать текст произвольно;
- поворачивать текст;
- изгибать текст по сплайну. За это отвечают две точки, при их перемещении одновременно меняется уклон и кривизна векторов, на которых находятся точки.

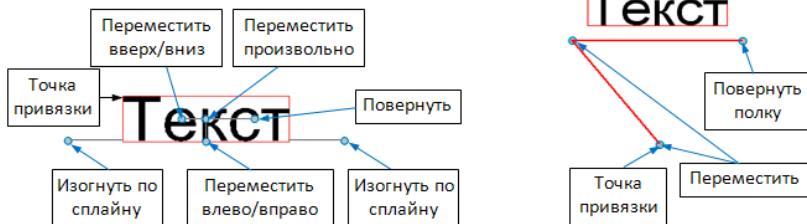

Примечание Как только курсор будет наведен на управляющую точку, появится подсказка, какой вид редактирования текста может выполняться с помощью этой точки.

Текст *на выноске* управляется тремя точками (на рис. справа):

- точкой привязки – при ее перемещении текст с выноской перемещается без изменения угла и размера выноски, т. е. устанавливается новая точка привязки;
- точкой в начале полки – при ее перемещении текст с выноской может перемещаться вертикально, под углами, кратными 45° , и произвольно. Настройка вида перемещения выполняется в окне параметров в строке **Перемещение в интерактиве** (группа параметров **Выноска**). При этом точка привязки остается неизменной;
- точкой в конце полки – при ее перемещении поворачивается текст с полкой вокруг точки в начале полки.

• Многострочный текст

С многострочным текстом работают точки, управляющие положением текстов и таблиц (переместить и повернуть), и точка, при помощи которой меняется ширина текста. Последняя точка может понадобиться при создании таблиц, чтобы контролировать полноценное размещение данных в границах текстов.

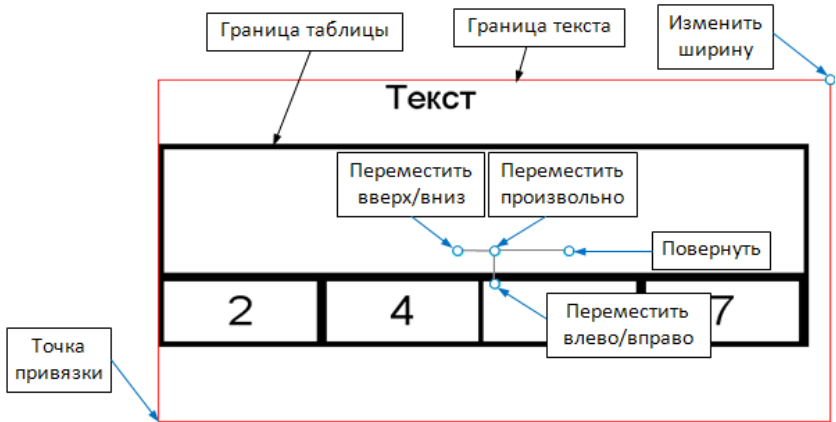

Граница текста

Граница текста обозначается в рабочем окне красной линией по периметру текста на время работы с ним (см. на рисунках выше).

Примечание При наличии выноски граница текста включает и ее. Это важно помнить при выборе текстов контуром.

Размеры текста (ширина и высота) рассчитываются автоматически в зависимости от его формата и параметров таблиц. Их редактирование выполняется в окне параметров (параметры **Ширина текста** и **Высота текста**) и с помощью управляющей точки для изменения ширины.

Примечание Если после изменения ширины и высоты текста нажать кнопку **Применить** на панели **Форматирование текста**, то граница текста возвращается к исходным, автоматически рассчитанным, размерам.

Отредактированная граница текста сохраняется после применения построения – кнопка  или <F12>.

По границе текста можно создать рамку. Для этого в окне параметров (группа параметров **Вид**) следует выбрать условие **Рамка** = *Да* и задать настройки типа, толщины и цвета линии для отрисовки рамки.

Точка привязки

От положения точки привязки зависит поведение текста при его сжатии или растяжении: сжатие происходит по направлению к точке привязки, а растяжение – от точки привязки. Например, если точка привязки расположена по центру, то однострочный текст сжимается или расширяется влево и вправо, а многострочный – вверх, вниз, влево и вправо относительно центра.

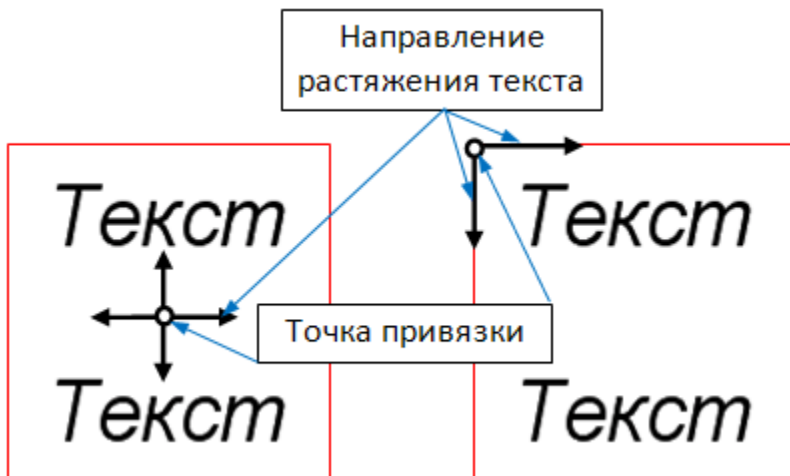

При необходимости текст можно растянуть или сжать. Для этого служат параметры: **Коэффициент растяжения** многострочного текста, **Интервал между буквами** однострочного текста.

Графическая маска

Графическая маска (ГМ) – это линейный объект, который характеризуется геометрическим положением и параметрами отображения (свойствами): цветом, типом и толщиной линии. В отличие от полилиний и примитивов, все маски хранятся в слоях проекта.

Основой маски являются примитивы и полилинии. Однако созданию маски не обязательно должно предшествовать предварительное создание примитива или полилинии, т. к. маски можно создавать с одновременным созданием под собой примитивов и полилиний.

На одной полилинии можно построить несколько однотипных масок. Но если маски перекрывают друг друга, они должны храниться в разных слоях, в противном случае новая маска заместит собой маску, уже существующую в этом слое.

Команды для создания, редактирования и удаления графических масок находятся в меню **Построения**.

Создание ГМ условно делится на два этапа: на первом этапе определяется плановая геометрия маски, а после завершения интерактивного построения, на втором этапе, маске назначаются необходимые параметры.

Графические маски в чертежной модели

Графическими масками в ЧМ отображаются не только сами графические маски, но и различные линейные элементы и объекты плана и профиля (структурные линии, ЛТО, трассы АД, геологические разрезы, границы ПТО и регионов, рамки чертежей и штампов, штрихи откосов, функциональные маски, элементы геологических моделей - графические границы слоев, горизонты).

Для отображения графической маски в ЧМ можно использовать линию или символ, которые при работе с параметрами маски выбираются в диалогах **Открыть объект "Линия"** и **Открыть объект "Символ"**.

Для выбранного типа линии назначается толщина и цвет, для символов - цвет линий символов и цвет фона, а также шаг повтора символов. Кроме этих параметров, задается длина и направление маски, способ обрезания на изломах, первый шаг и отступы от начала и конца, а также первый шаг и отступы для сегментов.

Тематические данные

К тематическим данным относятся **точечные (ТТО)**, **линейные (ЛТО)** и **площадные (ПТО)** тематические объекты.

Тематический объект (ТО) – это объект, отображаемый в модели соответствующим условным знаком и характеризующийся набором атрибутов (семантических характеристик), состав которых задан в классификаторе. Условный знак зависит от масштаба генерализации.

– Условным знаком **ТТО** является символ, который создается в **Редакторе Символов**.

- Условным знаком **ПТО** может быть штриховка, фон, стиль заполнения (символы) или их сочетание.
- Условным знаком **ЛТО** может быть тип линии или набор символов. Причем при использовании в качестве условного знака типов линии в начале и конце ЛТО могут задаваться символы.

Семантическая информация ТТО, ПТО и ЛТО может отображаться в модели в виде подписи тематического объекта.

Подпись представляет собой таблицу, состоящую из одной или нескольких ячеек. В состав подписи могут входить тексты, символы, семантические свойства и переменные. У тематических объектов может быть создана как одна, так и несколько подписей различного вида и содержания.

Создание новых типов и редактирование имеющихся тематических объектов осуществляется в компоненте **Редактор Классификатора**. Наполняется и редактируется классификатор с использованием библиотеки **Редактора Символов**, библиотеки типов линий и библиотеки штриховок.

Все тематические объекты имеют принадлежность геометрическому слою проекта. Кроме этого, все тематические объекты, используемые в проекте, группируются в тематических слоях. Количество ТО в слоях неограничено и определяется нуждами пользователя.

Тематические объекты используются при создании в ТИМ КРЕДО **цифровой модели ситуации** в процессе выполнения топографо-геодезических работ, проектировании генплана, дорог и др. ТТО и ЛТО используются как в плане, так и в профиле (для отображения различных "пересечек" объектов).

Общие принципы построений

Работа с данными разных типов проектов может существенно отличаться, поскольку отличается состав и типы данных, а значит, и методы их создания и редактирования. Но есть и общие правила, которые приняты для работы с данными любого проекта в графической области рабочих окон модуля. Общие принципы построений распространяются на создание и редактирование всех геометрических элементов, а также на определение планового положения тематических объектов ситуации, элементов поверхности и т. д.

Элементы построений

Элементы, которые служат для создания различных объектов в графической области окна модуля, можно условно разделить на два типа: вспомогательные и модельные. Они подчиняются определенной иерархии.

В этой статье:

↓ [Типы элементов построения](#)

↓ [Иерархия элементов построения](#)

Типы элементов построения

- Вспомогательные элементы – это [примитивы](#) и [полилинии](#). Вспомогательные элементы выполняют две функции: служат геометрической основой для модельных элементов и используются в качестве вспомогательных построений – для привязки, построения касательных, нормалей и пр.

Вспомогательные элементы принадлежат проекту, при активности которого они были созданы, хранятся вне слоев проекта и не имеют индивидуальных графических свойств. Вид примитивов и полилиний определяется для всего набора проектов в диалоге **Свойства Набора проектов**.

В неактивном проекте вспомогательные элементы не отображаются. Также они не передаются на печать и не экспортируются.

В то же время вспомогательные элементы можно использовать в качестве объектов привязки и создавать их копии, даже из неактивного проекта, если на них созданы маски. Именно маски надо захватывать в таком случае.

- Модельные элементы (объекты) – это точки, точечные объекты, символы, поверхности, маски (линии), регионы, размеры и текстовые элементы.

Модельные элементы могут иметь индивидуальные свойства, ссылаться на разделяемые ресурсы (типы линий, штриховки, объекты классификаторов), а также иметь логически связанные с ними элементы – подписи, условные обозначения и пр.

↑ [В начало](#)

Иерархия элементов построения

- Прimitives занимают самый низкий уровень иерархии. Это отрезок прямой, дуга окружности, клотоида, сплайн и парабола (в профиле).
- На примитивах создаются полилинии, т. е. при построении полилинии используются существующие примитивы.
- Полилинии в свою очередь используются при построении объектов модели (модельных элементов) – маски, регионы и площадные объекты, другими словами - объекты модели опираются на полилинии.

Выполнять построение от простого к сложному необязательно. Модули ТИМ КРЕДО содержат инструменты построения более сложных элементов с одновременным созданием нижележащих по иерархии элементов.

Элемент, на который опираются другие построения, называется *несвободным*. При удалении несвободного геометрического элемента имеют значение [настройки на одновременное удаление элементов](#), освобождающихся в результате его удаления.

По умолчанию построения всегда сохраняются в активном слое, однако пользователь может изменить слой для хранения построенных элементов в окне параметров как непосредственно при выполнении команды построения, так и потом, используя команды редактирования.

ВНИМАНИЕ! Примитивы и полилинии хранятся не за слоем, а за активным проектом.

Удаление свободных элементов

Команда **Удалить свободные примитивы и полилинии** позволяет удалить свободные геометрические построения активного проекта без предварительного выбора отдельных элементов, тем самым очищая проект от неиспользуемых построений. Команда доступна в меню **Примитивы** или **Построения** (в зависимости от используемого модуля).

↑ [В начало](#)

Удаление освобождающихся элементов

При удалении объекта, который опирается на другие элементы, можно настроить и одновременное удаление этих элементов. Например, полилинии опираются на примитивы - при удалении полилинии можно либо одновременно удалить ее примитивы, либо их не удалять.

Настройка на удаление освобождающихся элементов производится в панели параметров непосредственно после вызова команды удаления объекта путем установки соответствующих значений в выпадающих списках. Затем в рабочем окне выбирается сам удаляемый объект.

Состав и количество освобождающихся элементов зависит исключительно от типа удаляемого объекта, а точнее - от уровня иерархии хранения информации о его геометрическом положении.

Суть настройки заключается в том, что при выборе значения **Удалять** в выпадающем списке для элемента верхнего уровня иерархии - становится доступным аналогичный выпадающий список элемента уровнем ниже. И так далее, до достижения уровня примитивов.

- **Полилинии.** Так же, как и сегменты видимости, полилинии опираются на примитивы. Поэтому при удалении полилиний можно настроить совместное удаление примитивов. Если удаление примитивов не производится, то появляется дополнительная возможность настроить создание на них сегментов видимости. Это позволит скрыть отображение примитивов и отобразить только те их участки, на которые опирались звенья полилинии.

- **Примитивы.** Примитивы являются элементами первого уровня, которые ни на что опираться не могут (все остальные объекты опираются на них, и при удалении примитива никакие элементы не освобождаются). Поэтому настроить совместное удаление нельзя.
- **Сегменты видимости примитива.** Объекты данного типа опираются на примитивы, поэтому при удалении такого объекта можно настроить совместное удаление только примитивов.
- **Маски.** Объекты следующего уровня иерархии, которые вне зависимости от способа их создания, всегда опираются на одну полилинию. Поэтому при их удалении можно настроить совместное удаление всех элементов предыдущих уровней.
- **Контур и Штриховки откосов.** Так же как и маски, они всегда опираются на полилинию, но в отличие от первых - могут опираться не на одну, а на несколько полилиний, причем не обязательно свободных (на них уже могут опираться маски). Поэтому при их удалении можно настроить совместное удаление всех элементов предыдущих уровней и двух типов масок - графической и линейного тематического объекта, но только в том случае, если маска целиком лежит на освобождающемся сегменте полилинии.

Виды и режимы курсора

В ТИМ КРЕДО при построении используются различные режимы курсора. При интерактивных действиях в графическом окне режим курсора обеспечивает указание или захват отдельных элементов соответствующего типа (точечного, линейного, площадного, текстового) или группы элементов. Элементы, доступные для выбора, при наведении на них курсора подсвечиваются в соответствии с настройками диалога **Свойства Набора проектов** в разделе [Установки и настройки/ Выбор и редактирование](#).



Группа кнопок, отвечающих за режим курсора, расположена на локальной панели инструментов паркуемой панели [Параметры](#). Доступность режимов курсора зависит от логики построений.





Переключение режимов курсора осуществляется:









- нажатием соответствующей кнопки на локальной панели инструментов,
- нажатием *<Scroll мыши>* (средней клавиши мыши),



– функциональной клавишей <F7>.

В таблице приведены изображения кнопок панели инструментов, соответствующий вид курсора в графическом окне и описание режимов курсора.

ВНИМАНИЕ! Курсоры вида  и  доступны не во всех модулях ТИМ КРЕДО.

Кнопка на панели	Вид курсора в графическом окне	Описание режима курсора
		<p>Курсор - Выбор элементов</p> <p>Наличие кнопки в окне параметров является признаком режима универсального редактирования элементов.</p> <p>При нажатии кнопки  курсор переходит в режим построения <u>универсального контура</u>, с помощью которого выбираются элементы редактирования. В графическом окне курсор приобретает вид .</p> <p>Нажатие кнопок, отвечающих за остальные режимы курсора, обеспечивает захват/выбор соответствующих типов элементов.</p>
		<p>Курсор - Указание точки (Alt + 1)</p>



Кнопка на панели	Вид курсора в графическом окне	Описание режима курсора
	   	<p>  – при построении точка указывается курсором в произвольном месте графического окна. Координаты точки доступны для редактирования в окне параметров. </p> <p> Дублирование кнопки - нажатие клавиш $\langle Alt+1 \rangle$. </p> <p>  – вид курсора в графическом окне свидетельствует о включенном режиме построения универсального контура. </p> <p>  с нажатой клавишей $\langle Shift \rangle$ (добавление), с нажатой клавишей $\langle Ctrl \rangle$ (инвертированный выбор) – групповой выбор точек. </p> <p>  – вид курсора в графическом окне свидетельствует о включенном <u>универсальном режиме создания узла или линии</u>, предназначен для создания точечного элемента (точки, узла маски, точечного объекта какого-либо типа) или линии. </p>





Кнопка на панели	Вид курсора в графическом окне	Описание режима курсора
		<p>Точка создается путем указания точки в произвольном месте графического окна, захвата существующей точки или захвата линии с последующим созданием точки.</p> <p>Линия строится путем последовательного создания ее узлов указанием/захватом точечных элементов, захватом линейных элементов с созданием на них узлов. Завершается построение линии повторным захватом ее последнего узла или нажатием кнопки .</p> <p>Элемент под курсором, доступный для захвата, подсвечивается.</p> <p>Если точка и линия находятся рядом, первой подсвечивается точка, для захвата линии курсор следует немного переместить.</p> <p>При захвате линии используется режим .</p> <p><i>***Щелчок колесом мыши отключает возможность захвата элементов и изменяет вид курсора на Указание точки. Повторный щелчок возвращает возможность захвата и соответствующий вид курсора.</i></p>





Кнопка на панели	Вид курсора в графическом окне	Описание режима курсора
		<div style="text-align: center;">  </div> <p>– вид курсора в графическом окне свидетельствует о включенном <u>универсальном режиме создания линии или контура</u>, предназначен для создания линии (с коридором), прямоугольного и произвольного контура.</p> <p>Линия строится путем последовательного создания ее узлов указанием/ захватом точечных элементов, захватом линейных элементов с созданием на них узлов. Завершается построение линии повторным захватом ее последнего узла или нажатием кнопки . После завершения построения линии в некоторых построениях можно интерактивно указать коридор по эквидистанте от линии, переместив курсор в любую сторону от линии, с уточнением Ширины коридора для линии в панели параметров (параметр появляется после завершения построения линии и присутствует до фиксации ширины коридора).</p>

Кнопка на панели	Вид курсора в графическом окне	Описание режима курсора
		<p><u>Прямоугольный контур</u> строится путем указания ЛКМ первого узла контура в графическом окне и перемещения курсора (клавиша остается нажатой) по диагонали в нужном направлении. Для завершения построения контура клавишу нужно отпустить.</p> <p>При создании прямоугольного контура <u>справа налево</u> выбираются все элементы, которые пересекли контур или оказались внутри него, а <u>слева направо</u> – только элементы внутри контура.</p> <p><u>Произвольный контур</u> строится путем указания/захвата точечных элементов и захвата линейных элементов в произвольной последовательности. Элемент под курсором, доступный для захвата, подсвечивается. Двойным кликом линия захватывается целиком. При последовательном захвате линий, не имеющих общих точек, между узлами этих линий автоматически строится отрезок прямой, который будет включен в контур. Для замыкания контура можно повторно захватить его первый узел или нажать кнопку .</p>

Кнопка на панели	Вид курсора в графическом окне	Описание режима курсора
		<p>При создании произвольного контура <u>против часовой стрелки</u> выбираются все элементы, которые пересекли контур и оказались внутри него, а <u>по часовой</u> – только элементы внутри контура.</p> <p><i>***Щелчок колесом мыши отключает универсальный режим курсора и изменяет вид курсора на Указание точки. Повторный щелчок возвращает универсальный режим курсора.</i></p>
		<p>Курсор - Захват точки (Alt + 2)</p> <p>При построении захватываются существующие точки, в том числе виртуальные. При этом координаты, за редким исключением, недоступны для редактирования в окне параметров.</p> <p>Дублирование кнопки - нажатие клавиш <Alt+2>.</p> <p>При построении линейных элементов в этом случае невозможно редактировать параметры звеньев, составляющих элемент.</p>

Кнопка на панели	Вид курсора в графическом окне	Описание режима курсора
		<p>Примечание Если под курсором расположено несколько элементов с совпадающими плановыми координатами, доступных для захвата, необходимый элемент можно выбрать переключением горячих клавиш <F3> или <F4>.</p> <p> с нажатой клавишей <Shift> (добавление), с нажатой клавишей <Ctrl> (инвертированный выбор) – групповой выбор точек.</p>
		<p>Курсор - Захват линии (Alt + 3)</p> <p>Захватываются любые линии: примитивы, полилинии, маски и другие линии.</p> <p>Захват линии может использоваться для последующего проецирования точек на эту линию: после захвата линии курсор меняет свой вид на Указание точки или Захват точки. Положение курсора проецируется на линию, и проекция перемещается по линии вслед за курсором. Указанием произвольной точки или захватом существующей фиксируется положение проекции – точки на линии.</p>

Кнопка на панели	Вид курсора в графическом окне	Описание режима курсора
		<p>Дублирование кнопки – нажатие клавиш <Alt+3>.</p> <p> с нажатой клавишей <Shift> (добавление), с нажатой клавишей <Ctrl> (инвертированный выбор) – групповой выбор линий.</p>
		<p>Курсор - Выбор полигона (Alt + 4)</p> <p>Выполняется выбор площадных объектов: регионов, площадных тематических объектов, групп треугольников.</p> <p>Дублирование кнопки - нажатие клавиш <Alt+4>.</p> <p> с нажатой клавишей <Shift> (добавление), с нажатой клавишей <Ctrl> (инвертированный выбор) – групповой выбор элементов.</p>
		<p>Курсор - Захват текста (Alt + 5)</p> <p>Выполняется выбор текстов (в т. ч. текстов размеров) и подписей.</p> <p>Дублирование кнопки - нажатие клавиш <Alt+5>.</p>

Кнопка на панели	Вид курсора в графическом окне	Описание режима курсора
	 	<p>Захват примитива/Захват полилинии (F8)</p> <p>Кнопка-переключатель с захвата полилинии на захват примитива, на котором построена эта полилиния.</p> <p>Кнопка доступна для режимов курсора Захват линии (вид курсора в графическом окне ) и Указание точки (вид курсора в графическом окне  - <u>универсальный режим создания узла</u>).</p> <p>При нажатой кнопке-переключателе можно захватывать полилинию целиком. При отжатой – примитив, как свободный, так и под маской.</p> <p>Переключать режим можно клавишей <F8>.</p> <p>Примечание Если при нажатой кнопке-переключателе под курсором расположено несколько элементов, доступных для захвата, необходимый элемент можно выбрать переключением горячих клавиш <F3> или <F4>.</p>
	 	<p>Ортогонально активной СК (F9)</p>

Кнопка на панели	Вид курсора в графическом окне	Описание режима курсора
		<p>Кнопка-переключатель. Доступна только в профиле для режимов курсора <i>Указание точки</i> и <i>Захват точки</i>.</p> <p>При нажатой кнопке создание точки выполняется в два шага. Первый шаг – определение горизонтального положения точки с возможным захватом характерных точек в других окнах профиля. Второй шаг – определение высотного положения точки в окне Продольный профиль. Такой режим построения удобно использовать, например, для совмещения кривых в плане и в профиле, определения отметки на профиле по месту расположения искусственных сооружений, примыканий и т. д.</p> <p>Дублирование кнопки - нажатие клавиши <F9>, циклически включающей/ выключающей режим.</p>

Доступность элементов для захвата

Построения могут выполняться как с указанием точек построения, так и с захватом существующих элементов. При этом обеспечивается захват только фактически видимых и доступных для захвата элементов.

Понятие "Захват элементов"

Под захватом существующих элементов понимается:

- выбор одного или нескольких элементов модели с помощью курсора соответствующего вида (например, режимы курсора *Захват точки*, *Захват линии*, *Выбор полигона*, *Захват текста*);
- выбор элементов с помощью интерактивно созданного или также выбранного контура.

См. подробнее [Виды и режимы курсора](#).

Для обеспечения точной привязки создаваемых элементов к существующим используется возможность захвата **характерных точек**. К характерным точкам относятся узлы полилинии, точки пересечения и касания геометрических элементов, другие вспомогательные точки при построениях. Узловые точки основной и активной дополнительной систем координат при построениях также доступны для захвата.

Формальная и фактическая видимость

Следует различать понятия формальной и фактической видимости. Формальная видимость элементов настраивается различными фильтрами для набора проектов, слоя, индивидуальными настройками. Элемент может быть формально видимым, т. е. для него установлены фильтры на отображение, но фактически не видимым на экране, будучи перекрыт другими элементами: регионом, площадным тематическим объектом, растровой подложкой.

Любой из элементов модели может быть виден или не виден (формально или фактически).

Доступность для захвата

На возможность захвата элементов влияет также активность проекта и слоя, в котором находятся элементы. Возможность захвата элементов слоя устанавливается на панели управления в окне **Слои** включением/выключением соответствующего значка. Там же устанавливается доступность элементов слоя для удаления.

Доступность элементов для захвата варьируется в зависимости от целей захвата.

- Если захват элемента модели производится для его редактирования и удаления, то доступны только элементы текущего проекта, а в некоторых построениях - только элементы выбранного слоя.

- Если захват элемента модели производится для получения информации о нем, то доступны все фактически видимые элементы всех типов проектов без ограничений.
- Если захват элемента производится для получения координат, проекции или геометрии, то доступны фактически видимые элементы всех слоев и проектов в соответствии с логикой текущего построения и его ограничениями.

Из множества элементов, доступных для выбора по логике построения, всегда "подсвечивается" ближайший к курсору.

В случае когда под курсором находится несколько элементов, выбрать необходимый можно переключением функциональных клавиш <F3>/<F4>.

Общие принципы работы команд

После вызова команды, как правило, открывается панель параметров с кнопками управления построением (применение построения, отмена последнего шага и т. п.) и списком параметров с полями для ввода их значений. Команды могут включать в себя различные методы, кнопки вызова которых размещаются на дополнительной инструментальной панели. Подробная информация приводится в разделе [Панель Параметры](#).

Кнопки методов активной команды и кнопки управления построением (не во всех построениях) доступны также в контекстном меню, которое вызывается, когда курсor находится в графическом окне или над графой сетки (в профилях).

Содержание команд контекстного меню зависит от выбранной команды и работает в двух режимах:

- в обычных построениях - в контекстном меню выводятся команды стандартной панели инструментов;
- в режиме универсального редактирования - выводятся только команды индивидуального редактирования элемента.

Примечание Контекстное меню построения может вызываться либо по ПКМ, либо по **<Ctrl> + ПКМ**. Настройка способа вызова контекстного меню выполняется в диалоге **Настройки системы** в разделе **Настройка мыши**. От данной настройки также зависит и способ отмены последнего действия.

Отменить последнее действие можно любым из следующих способов:

- методом  активной команды;
- клавишей **<Esc>**;
- горячими клавишами, заданными самим пользователем в диалоге **Настройка панелей инструментов**;
- правой клавишей мыши ПКМ (если в диалоге **Настройки системы/ Настройка мыши** установлено **Правая клавиша = Отменить последний шаг**);
- сочетанием клавиш **<Ctrl> + ПКМ** (если **Правая клавиша = Контекстное меню**).

В общем случае работа с командой состоит из интерактивных действий пользователя в графическом окне и ввода значений параметров. Каждый шаг построения может сопровождаться изменениями в окне параметров, такими, например, как изменение списка параметров, доступности полей для ввода и пр. Ввод параметров выполняется по определенным правилам (см. подробнее по **<F1>**).

При интерактивных действиях в графическом окне используются [различные режимы курсора](#). Необходимый вид курсора устанавливается автоматически (когда это возможно) либо выбирается пользователем, исходя из конкретной ситуации и логики выполняемых действий.

По нажатию кнопки **Закреть**  работа с командой завершается и выполняется переход в [фоновый режим](#), установленный пользователем в команде **Установки/ Фоновые режимы приложения**.

При запуске команды в момент активности другой команды появится стандартный запрос на отмену действий и выход из текущего построения либо произойдет автоматическое применение (далее автоприменение) текущего построения.

Результат построения запоминается, что позволяет отменять/повторять (если это возможно) выполненные действия с помощью команд **Отменить/ Повторить** из меню **Правка**.

Помимо команд построения в ТИМ КРЕДО существует группа так называемых **прозрачных команд**, отличительной особенностью которых является возможность их вызова в процессе выполнения другой команды, которая при этом не завершается. При выполнении любой из команд, после вызова прозрачной команды, прекращается выполнение основной команды и можно работать с прозрачной командой. После окончания работы с прозрачной командой возобновится выполнение основной команды. К таким командам относятся все команды меню **Вид** за исключением команды **Настройка**.

Способы построения элементов

Построение элементов (объектов) условно состоит из двух этапов:

- на первом этапе в графической области строится геометрия в виде линии или контура,
- на втором этапе уточняется состав создаваемых по линии или контуру объектов и настраиваются их параметры.

Для построения объектов предназначены команды, позволяющие создать объект одного типа (название таких команд связано с типом создаваемого элемента, например, **Графическая маска**), а также универсальные команды, предполагающие создание объектов разных типов, например, **Объекты по существующим**.

Способы редактирования элементов

Редактирование элементов (объектов) может выполняться различными способами. Выбор способа определяется решаемой пользователем задачей.

↓ [Команды редактирования элементов определенного типа](#)

↓ [Универсальные команды редактирования элементов](#)

↓ [Команда Удлинить или обрезать маски](#)

Команды редактирования элементов определенного типа

Команды редактирования элементов одного типа (например, команда **Редактировать символ**), как правило, находятся в том же блоке главного меню, что и команды создания элементов этого типа.

Для редактирования можно выбрать один элемент или группу однотипных элементов, что позволяет присвоить им одинаковые параметры или выполнить одинаковые действия.

Для формирования группы элементы можно захватить курсором соответствующего вида с одновременным нажатием клавиш *<Shift>* или *<Ctrl>* либо с помощью контура, построенного различными методами, в зависимости от команды редактирования.

↑ [В начало](#)

Универсальные команды редактирования элементов

- При помощи методов универсальной команды **Редактирование объектов** можно одновременно редактировать как однотипные, так и разнотипные элементы.

Выбор элементов в графическом окне выполняется захватом элементов (соответствующим видом курсора) с одновременным нажатием клавиш *<Shift>* или *<Ctrl>* либо при помощи построения [универсального контура](#).

Для уточнения состава выбранных элементов предназначена группа параметров **Условия выбора**. Установкой/ снятием флажков в диалоге параметра **Выбор по фильтру** можно добавлять или исключать из выбора отдельные типы элементов.

После выбора элементов кнопки вызова методов появятся на локальной панели инструментов. Набор методов редактирования зависит от состава выбранных элементов.

Для редактирования можно выбрать также группы и составные объекты, созданные ранее командой **Правка/ Группа элементов**. Редактирование этих элементов будет выполняться точно так же, как и тех, которые получены в результате интерактивного выбора.

Примечание Универсальный режим редактирования можно сделать фоновым с помощью команды **Установки/ Фоновый режим приложения/ Редактирование**. В этом случае команда универсального редактирования элементов будет активна по умолчанию всегда, когда не активна ни одна другая команда.

- При помощи методов команды **Параметры и удаление объектов** можно выполнить редактирование параметров или удаление одного объекта или группы объектов различных типов, а также разрезать, стереть или объединить линейные объекты.
- Для изменения геометрии линейных объектов предназначена команда **Узлы и звенья объектов**.

↑ [В начало](#)

Команда Удлиннить или обрезать маски

Команда **Удлиннить или обрезать маски** меню **Правка** содержит методы, позволяющие удлиннить, обрезать либо разрезать полилинии, графические маски, а также маски АД, маски ЛТО, структурные линии, маски бергштрихов и надписей горизонталей. Исключение составляют маски политрассовых АД, а также маски ЛТО и АД, у которых есть проекты профилей.

Выбор элементов в графическом окне выполняется при помощи

[универсального контура](#) (вид курсора ).

Дополнительными условиями выбора могут служить установки фильтра в диалоге параметра **Выбор по фильтру**. Такой фильтр позволяет выбрать или исключить из выбора отдельные типы элементов (установкой/снятием флажков). Диалог фильтра вызывается кнопкой



в поле параметра.

↑ [В начало](#)

Фоновые режимы приложения

В ТИМ КРЕДО предусмотрено несколько фоновых режимов работы. Установленный фоновый режим работы автоматически включается, если пользователем не выбрана ни одна команда.

Выбор фонового режима выполняется в меню **Установки** и хранится за модулем. При переходе в окно **Чертежи** установленный режим сохраняется, а при переходе в окно **Разрез** всегда устанавливается режим редактирования.

Доступные режимы:

- **Пассивный**. Режим ожидания вызова команды.
- **Редактирование**. Запускает фоновое построение **Редактирование объектов**. Режим позволяет выполнять различные действия с элементами без вызова соответствующих специальных команд главного меню.
- **Информация**. Запускает фоновое построение **Информация**. Режим предназначен для получения информации об элементе, выделенном в графическом окне.

Создание универсального контура

Создание универсального контура осуществляется курсором вида



При этом должен быть активен режим курсора *Указание точки* - нажата кнопка  на локальной панели инструментов (см. также [Виды и режимы курсора](#) об универсальных режимах курсора вида *Указание точки*).

В любой момент построения можно отменить последнее интерактивное действие нажатием правой клавиши мыши или кнопки **Отменить последний шаг** на локальной панели инструментов в панели **Параметры**.

Формирование группы элементов с помощью универсального контура

При создании контура для формирования группы элементов действует следующее правило:

- если контур создается против часовой стрелки, то выбираются все элементы, которые пересекли контур и оказались внутри него;
- если контур создается по часовой стрелке, то выбираются только элементы внутри контура.

Чтобы добавить или удалить элемент из группы выбранных универсальным контуром, активизируйте соответствующую типу элемента кнопку режима курсора и кликните на элементе, нажав одновременно одну из "горячих клавиш":

- *<Ctrl>* – как добавление нового элемента, так и исключение из уже выбранных (инвертированный выбор).
- *<Shift>* – только добавление элементов к выбранным.
- *<Alt>* – только исключение элементов из выбранных.

Правила построения прямоугольного и произвольного контуров

Построение прямоугольного контура

Для построения контура прямоугольной рамкой укажите левой клавишей мыши первый угол контура в графическом окне. Затем, удерживая клавишу нажатой, переместите курсор по диагонали в нужном направлении. Отпустите клавишу.

Построение произвольного контура

Построение контура осуществляется указанием новых и захватом существующих точек, захватом свободных полилиний и масок всех типов (кроме бергштрихов и надписей горизонталей). Доступные для захвата элементы при наведении курсора подсвечиваются.

Для указания или захвата точек/линий не требуется смены вида

курсора, курсор всегда сохраняет вид  :

- Чтобы указать новую точку, кликните мышью в произвольном месте.
- Чтобы захватить точечный объект, подведите к нему курсор и кликните мышью.
- Чтобы захватить линейный объект, подведите к нему курсор и кликните мышью с одновременным нажатием клавиши *<Ctrl>*, затем на линии укажите две точки. Этот участок линии будет включен в создаваемый контур. Двойной клик по линии с нажатой клавишей *<Ctrl>* захватывает весь линейный объект.

Построение произвольного контура по точкам и линиям:

- Построение контура может начинаться как с указания/захвата точки, так и с захвата линии (с одновременным <Ctrl>). Если захвачена линия, на ней нужно зафиксировать точки контура (появляется траектория курсора на линию). При последовательном захвате линий, не имеющих общих точек, между узлами этих линий автоматически построится отрезок прямой, который будет включен в контур.
- Для завершения построения необходимо повторно захватить первый или последний узлы строящегося контура.

Контур должен иметь не менее трех узлов. Не допускается самопересечение сегментов контура, а также совпадение сегментов контура (частичное или полное).

Состояние элементов, участвующих в построениях

Элементы модели при построениях могут находиться в различных "состояниях", при этом элемент будет отображаться определенным цветом.

Цвета для отображения элементов в разных состояниях настраиваются в диалоге [Свойства Набора проектов](#) в разделе **Установки и настройки**.

Возможные состояния элементов модели:

- **Пассивное** - обычное состояние элемента. В пассивном состоянии каждый элемент построения отображается в соответствии с заданными для его типа основными настройками. Например, цвет полилинии (линейного элемента) может быть определен как зеленый.
- **Доступное** – состояние элемента показывает, что он может быть выбран. В доступном состоянии могут находиться только те элементы, с которыми может производиться работа в контексте выбранной команды. Например, при выборе команды редактирования структурной линии в доступное состояние переходят именно структурные линии (при наведении курсора). При этом индивидуальный цвет элемента заменяется цветом, настроенным только для элементов, доступных для выбора.

Вид элемента "под курсором" может измениться - например, увеличиться в размерах или появиться в рамке.

- **Выбранное** – состояние элемента показывает, что элемент уже выбран в процессе какого-то построения. Индивидуальный цвет элемента заменен цветом, настроенным только для выбранных элементов.
- **Редактируемое** – элемент выбран и редактируется. Индивидуальный цвет элемента заменен цветом, настроенным для элементов в состоянии редактирования.

Основные цвета элементов (в пассивном состоянии) настраиваются в разделах [Вид точечных элементов](#), [Вид линейных элементов](#), [Вид площадных элементов](#).

Цвета для доступных, выбранных и редактируемых элементов настраиваются в разделе **Выбор и редактирование**.

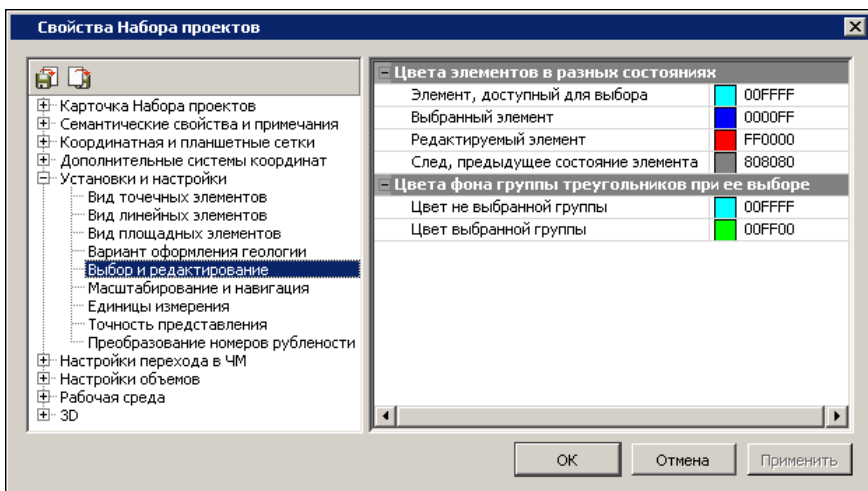

Проверка элементов на дублирование

В ТИМ КРЕДО существует понятие дублирования элементов. Это явление происходит, если в процессе построения элементов один элемент целиком или полностью накладывается на ранее созданный элемент, т. е. дублируется с существующим. Наличие дублирующихся элементов может привести к некорректному поведению данных.

Во избежание такой некорректности в процессе выполнения геометрических построений выполняются проверки по критериям дублирования примитивов и полилиний, свободных либо несвободных от построений.

Если выполняется критерий дублирования примитивов, то новый элемент не создается и выдается соответствующее сообщение. Если выполняется критерий дублирования полилиний, то происходит удаление одной из полилиний.

Критерии дублирования полилиний:

- полилинии лежат на одних и тех же примитивах;
- начало и конец одной полилинии находятся в пределах другой полилинии (полилинии полностью совпадают или совпадают частично, т. е. одна является сегментом другой);

Приоритеты удаления при дублировании:

- из двух полилиний всегда удаляется более короткая полилиния;
- при полном совпадении длин двух полилиний возможны варианты:
 - удаляется "старая" полилиния, если обе полилинии свободны или несвободны от построений;
 - удаляется свободная полилиния, если только одна полилиния свободна от построений;
- если маска лежала на удаляемой полилинии, то после удаления она "падает" на оставшуюся полилинию;
- при конфликте двух масок одного типа в одном слое – новая маска сохраняется неизменной, а "старая" маска разрезается.

Рекомендуемые настройки

Перед началом построений рекомендуется выполнить следующие настройки.

- Настройки для набора проектов, выполняемые в диалоге [Свойства Набора проектов](#) (меню **Установки**):
 - Координатная и планшетная сетки и дополнительные системы координат.

- Вид точечных и линейных элементов.
- Вид элементов в состоянии доступном для выбора и редактирования.
- Единицы измерения и точность.
- Настройки для активного проекта в диалогах [Свойства проекта](#) и **Настройка подписей точек**.
- Настройки для каждого слоя проекта на локальной панели:
 - Настройка фильтров видимости (отобразить/скрыть различные элементы слоя).
 - Настройки захвата и удаления элементов слоя (диалог **Свойства слоя**).

В процессе работы необходимо принимать во внимание настройки слоя на видимость, прозрачность, приоритет геометрических слоев, учет масштабов визуализации. Эти настройки устанавливаются в диалоге **Свойства слоя**, а также в окне **Слои** на вкладке [Слои](#).

См. также

- [Управление слоями проекта](#)

Координатная основа и настройка точности

Построения в ТИМ КРЕДО могут выполняться в различных координатах и с различной точностью. Для этого предусмотрены соответствующие настройки в диалоге [Свойства Набора проектов](#) (меню **Установки**).

Основная и дополнительные системы координат

При построениях могут использоваться основная и дополнительные системы координат (СК).

Основная СК назначается в диалоге **Свойства Набора проектов** в разделе [Карточка Набора проектов](#).

Систему координат *чертежа* или *модели* для проекта **Чертеж** можно выбрать в диалоге [Свойства проекта](#).

Настройки на дополнительную систему координат выполняются в диалоге **Свойства Набора проектов** в разделе [Дополнительные системы координат](#).

Примечание Количество одновременно используемых дополнительных или строительных СК определяется потребностями пользователя, но активность может быть установлена только для одной дополнительной системы координат.

При построении ввод данных в окне параметров (или их отображение) осуществляется в дополнительной системе координат, только если она активна.

Точность представления и единицы измерения

Точность представления, с которой отображаются и задаются параметры построений в окне параметров и формируются значения в подписях точек, настраивается отдельно для различных типов величин: расстояний, углов, координат и т. д. в диалоге **Свойства Набора проектов** в разделе **Установки и настройки** на странице **Точность представления**.

Единицы измерения для различных типов величин задаются в том же разделе на странице **Единицы измерения**.

Единицы измерения и точность представления параметров задаются для каждого типа набора проектов (НП плана, НП профилей и др.) индивидуально, в диалоге **Свойства Набора проектов** для соответствующего набора проектов.

Построения в чертежной модели

При работе в окне чертежной модели (ЧМ) могут использоваться две системы координат. Построения выполняются в той системе координат, активность которой установлена в диалоге [Свойства проекта](#).

С помощью команд меню **Построения** редактируются параметры (толщина, тип и цвет линии) и геометрия всех графических масок. При этом для редактирования графических масок, которыми в ЧМ плана отображаются ЛТО и трасса АД, имеются дополнительные возможности: изменение направления, обрезка на изломах, шаги и отступы для сегментов.

При необходимости, командами меню **Построения** можно создать новые точки с уточнением координат, диаметра и цвета точки и/или откорректировать диаметр и цвет существующих точек; создавать и редактировать тексты: перемещать, поворачивать, изгибать по сплайну и удалять.

Особенности чертежных точек

Точка в ЧМ утрачивает большинство свойств точек в проектах плана – у нее остаются только координаты (X, Y) и слой хранения. Однако при этом для выпуска на чертеж точка приобретает дополнительные свойства – диаметр окружности и цвет (общий для линии окружности и заливки).

Умолчание для диаметра и цвета всех точек создаваемого чертежа определяется программно вне зависимости от масштаба съемки: диаметр 0,6 мм, цвет черный. Размер точки на бумаге зависит не только от масштаба съемки (задается в свойствах НП **План**), но и масштаба выпускаемого чертежа (задается в диалоге **Выбор шаблона**). Соответственно, при переходе в ЧМ необходимо определять масштабный коэффициент, равный отношению масштаба съемки (M_c) к масштабу чертежа ($M_{ч}$), после чего умножить на него значение диаметра точки:

- Если оба масштаба равны, то коэффициент = 1 и диаметр точки на чертеже будет 0,6 мм.
- Если масштабы не равны, то значение диаметра по умолчанию умножается на масштабный коэффициент:
 - если $M_c = 500$, а $M_{ч} = 1000$, то коэффициент = 0,5 и диаметр на чертеже 0,3 мм;
 - если масштабы поменять местами – $M_c = 1000$ и $M_{ч} = 500$, то коэффициент = 2 и диаметр 1,2 мм.

Примечание Размеры точек в разных масштабах, согласно "Условным знакам...":

- 500 - 5 000 – отметки высот = 0,6 мм (знак №330).
- 10 000 – отметки высот = 0,5 мм (знак №287) - отметки командных высот = 0,6 мм (знак №286).

- 25 000 - 100 000 – отметки высот = 0,5 мм (знак №215) - отметки командных высот = 0,6 мм (знак №215).
- Для масштабов крупнее 500 вид точки, в основном, используется такой же, как и для М500.

Координаты всех точек ЧМ (вне зависимости от проекта, которому они принадлежат) отсчитываются от начала координат активного на данный момент проекта чертежа. Единицы измерения координат точек (и не только их) зависят от настроек свойств чертежа.

Регион в чертежной модели

Для региона в ЧМ можно задать параметры заполнения его символами в диалоге **Параметры заполнения УЗ**.

Примечание ПТО переходят в чертежную модель как регионы с параметрами заполнения символами. Можно редактировать параметры заполнения, выбирать другие или задавать новые символы. Можно создавать новые регионы и задавать параметры заполнения. Параметры заполнения можно преобразовать в отдельные символы.

Графические маски в чертежной модели

Для отображения графической маски в ЧМ можно использовать тип линии или символ, которые выбираются в диалогах **Открыть объект "Линия"** и **Открыть объект "Символ"**, соответственно.

Для типа линии назначается толщина и цвет, для символов - цвет линий символов и цвет фона, а также шаг повтора символов. Кроме этих параметров, задается длина и направление маски, способ обрезания на изломах, первый шаг и отступы от начала и конца, а также первый шаг и отступы для сегментов.

Дополнительные команды меню Построения

Кроме команд, доступных в плане, в ЧМ в меню **Построения** есть специфические команды, предназначенные только для работы с чертежами. К ним относятся следующие команды:

- **Подпись координатной сетки.** Команда позволяет подписать выбранный крест координатной сетки.

- **Стереть маску под текстом или символом.** Команда позволяет удалить части графической маски, пересекающей с областью элемента, по которому производится обрезка (текст или символ УЗ). При этом обрезаются все видимые (во всех слоях и проектах) объекты. Существует возможность группового выбора элементов.
- Команды создания и редактирования символов. Предназначены для добавления новых символов и выбора другого символа при редактировании существующих. При редактировании можно удалить символ, изменить координаты привязки символа, угол поворота и слой, в котором хранится символ.
- **Преобразовать штриховку и символы.** После выбора региона со штриховкой происходит преобразование штриховки как единого элемента в отдельные элементы, т. е. она "разваливается" на графические маски. При этом параметры маски (тип, цвет, шаг и угол линий) наследуются из параметров штриховки. При выборе региона с символами заполнения - они "разваливаются" на отдельные символы.
- **Подпись.** Подписи переходят в чертежную модель блоком (элемент **Подпись**). В ЧМ можно создавать новые подписи, редактировать существующие подписи с помощью управляющих точек (поворачивать, перемещать), редактировать ячейки подписей и выноски.

См. также

- [Диалог Свойства Набора проектов чертежа](#)
- [Геометрические данные](#)

Преобразование проектов

При работе в ТИМ КРЕДО, например, с цифровой моделью местности инженерного назначения по данным топогеодезических изысканий, может возникнуть необходимость изменить местоположение элементов: переместить участок работ интерактивно, по контрольным точкам или по определенным параметрам, переместить начало системы координат или вовсе преобразовать данные в другую систему координат.

При необходимости можно объединить данные двух проектов, входящих в состав одного набора проектов.

Объединение проектов

Под объединением проектов понимается объединение данных двух проектов **A** и **B**, входящих в состав одного набора проектов, с получением результирующего проекта. Предусмотрена возможность объединения проектов типа **План генеральный** или проектов НП **Чертежи**.

Для объединения проектов предназначена команда **Объединение проектов** меню **Установки**. При вызове команды открывается одноименный диалог для выполнения настроек и выбора формулы объединения.

В зависимости от выбранной формулы результат объединения проектов **A** и **B** будет записан в существующий либо в новый проект.

Данные объединяемых проектов **A** и **B** могут быть организованы в слоях как с разными, так и с идентичными именами. Количество и организация слоев проектов могут не совпадать. Порядок и способ организации слоев для объединения, а также после объединения определяются настройками пользователя.

Во время процедуры объединения структура проектов может быть модифицирована.

Модификация достигается путем следующих действий со слоем/слоями проектов:

- врезки слоя (слоев) в слой с удалением или без удаления;
- копирования слоя (слоев) из одного проекта в другой;

- перемещения слоя (слоев) из одного проекта в другой с удалением в исходном проекте;
- удаления слоя (без врезки его или копирования).

При врезке слоев для трасс АД (с/без НП профилей) и ЛТО (с НП профилей) существует ряд особенностей:

- трассы АД (с/без НП профилей) и ЛТО (с НП профилей) не разрезаются, не удаляются при перекрытии их регионами, площадными ТО и поверхностями;
- при дублировании трассы АД (проекта **A**) другой трассой АД (проекта **B**) - в проекте **A** образуется новый слой уровнем ниже, куда и переместится либо скопируется врезаемая трасса из проекта **B**;
- при дублировании ЛТО (с НП профилей) другим ЛТО (с НП профилей) - образуется новый слой, куда ЛТО переместится.

Преобразование координат проекта

Проекты, подгружаемые в набор как импортом данных из других систем, так и с диска или из хранилища документов, при необходимости можно трансформировать, т. е. переместить в требуемые координаты, масштабировать, изменить высотные отметки или выполнить иные преобразования.

Для преобразования координат проекта предназначены команды меню **Правка/ Преобразование координат Проекта**.

После вызова любой из этих команд открывается диалоговое окно **Выбор проектов**, содержащее все узлы всех типов проектов, в том числе и пустые узлы дерева проектов текущего набора.

В диалоге флажками отмечаются проекты, которые необходимо трансформировать. Выбрать для трансформации можно любые узлы, содержащие проекты, в т. ч. и с различным доступом на чтение или редактирование. Проекты, содержащие недоступные для захвата слои, можно трансформировать, но элементы из них нельзя захватывать в качестве опорных для трансформации.

Примечание Диалог **Выбор проектов** можно вызвать в любой момент (если в это время не заданы параметры преобразований или не ведутся собственно интерактивные действия), нажав кнопку на локальной панели инструментов. Это позволяет до завершения преобразований (нажатия кнопки **Применить**) внести изменения в перечень преобразуемых проектов.

После выбора проекта/проектов активизируются окно параметров и локальные панели инструментов. Для каждого метода преобразований становится активной индивидуальная локальная панель инструментов.

Специальный метод открывает протокол преобразования, который содержит: список проектов, участвующих в преобразовании, вид выполненных преобразований, формулы и параметры преобразований.

Окно протокола выводится также после завершения преобразования координат проекта любым из методов. Протокол можно сохранить в виде файла HTML.

При повороте проекта значение угла поворота проекта добавляется к углам поворота отдельных элементов только в том случае, если на момент трансформации элементы имеют индивидуальный угол поворота. К таким элементам относятся: подписи точек, тексты, точечные тематические объекты (ТТО), подписи ТТО.

Примечание После трансформации проекта размеры в плане пересчитываются автоматически.

Система координат в чертежной модели

При работе в окне чертежной модели могут использоваться две системы координат: **Модели** или **Чертежа**. Выбрать систему координат можно в диалоге [Свойства проекта](#). Если выбрана система координат **Чертежа**, начало координат можно переместить с помощью команды **Переместить начало координат** из меню **Правка/Преобразование координат проекта**.

Настройка отображения знака начала координат выполняется в диалоге **Свойства Набора проектов** чертежей.

См. также

- [Система координат](#)

Группа элементов, составные объекты

Важным инструментом геометрического моделирования является работа с группой элементов - совокупностью разнотипных элементов модели, объединенных в группу по какому-либо критерию для последующего выполнения различных операций в течение текущего сеанса работы. Для работы с группой в следующих сеансах работы применяются *составные объекты*.

Создание и редактирование групп элементов, составных объектов

Группа элементов (группа) создается для решения следующих задач:

- групповое удаление элементов;
- экспорт элементов модели в новый проект;
- множественное редактирование элементов, которое можно выполнять посредством экспорта группы элементов в новый проект с последующей трансформацией (масштабировать, повернуть, переместить);
- экспорт координат элементов группы в текстовый файл.

Группа может создаваться только из видимых элементов всех проектов **План генеральный** (независимо от активности проекта) текущего набора проектов плана.

В одну и ту же группу одновременно могут быть включены элементы различных типов.

- основные точки (рельефные и ситуационные);
- точечные тематические объекты (с подписями);
- графические маски;
- линейные тематические объекты;
- регионы;
- площадные тематические объекты;
- ситуационные откосы;

- тексты;
- размеры (с элементами, на которые они опираются).

На видимость элементов созданной группы не влияют последующие настройки фильтров видимости элементов и видимости слоев, в которых они хранятся. Группа в порядке отрисовки располагается над всеми построениями.

Группа запоминается только на текущий сеанс работы, при следующей загрузке модуля элементы уже не будут включены в группу. Для работы с группой в следующих сеансах предусмотрен механизм составных объектов, а также возможность экспорта группы в проект, с сохранением проекта на диске или в хранилище документов.

Одновременно может существовать только одна группа.

Создание и редактирование группы элементов

Для работы с группой элементов предназначены команды **Группа элементов**, **Редактировать группу**, **Экспорт группы - в Проект** меню **Правка**. После активизации команд создания и редактирования группы в окне параметров становится доступной локальная панель инструментов, на которой расположены методы для работы с группой.

Новую группу можно также создать из элементов, найденных по команде **Правка/ Найти** (работа в окне плана). Найденные элементы могут быть добавлены в существующую группу или исключены из нее.

Для продолжения работы с группой в следующих сеансах работы применяются *составные объекты*.

Составные объекты

Составные объекты могут быть созданы следующим образом:

- **Автоматически** – при [импорте данных КРЕДО](#), ТХТ и проектов **Измерения**. В составные объекты объединяются пикеты тахеометрической съемки, снятые с одной точки стояния (станции) независимо от числа сеансов работы на станции и содержащиеся в ТИМ КРЕДО ДАТ в таблице **Тахеометрия**. Имя составного объекта соответствует имени станции.

– **Из группы элементов.** Обязательное условие – наличие группы элементов. В данном случае составной объект - это совокупность ссылок на элементы, входящие в группу.

Поскольку составные объекты - это совокупность ссылок на элементы, входящие в группу, для того, чтобы восстановить группу, достаточно сохранить ее как составной объект, а затем вновь сформировать из него группу при помощи специально предназначенных для этого команд.

Примечание В отличие от группы, составной объект может храниться в наборе проектов сколько угодно долго. Количество составных объектов в наборе проектов не ограничивается.

Создание и редактирование составных объектов

На паркуемой панели [Составные объекты](#) отображаются все составные объекты набора проектов, а на локальной панели инструментов находятся команды для работы с составными объектами.

Создание составного объекта возможно при создании группы элементов в команде **Группа элементов** меню **Правка**. Для этого после определения группы нужно нажать кнопку **Сохранить группу как Составной объект** локальной панели инструментов.

Работа с растрами

Растровые подложки – это растровое изображение картографического материала или схемы. Растровые подложки применяются в качестве подосновы для оцифровки ситуации и рельефа, как самостоятельные фрагменты топопланов и схем, а также для выпуска их чертежей.

В ТИМ КРЕДО растровые подложки можно импортировать и экспортировать, редактировать их вид, видимость и слой хранения, а также удалять. Управление растрами выполняется в диалоге, который вызывается командой **Данные/ Растровые подложки...**

При импорте новой растровой подложки (или нескольких подложек) выполняется конвертация и сохранение подложек в формат CRF.

ВНИМАНИЕ! Максимальный размер растра, который можно импортировать и экспортировать, составляет 4 Гб.

Хранение растров в формате CRF имеет ряд преимуществ:

- размер файла в несколько раз меньше по сравнению с форматами TMD, BMP;
- загрузка файлов и перерисовка растров в модели происходят значительно быстрее.

Импортируемые подложки при необходимости можно преобразовать по масштабу и разместить в нужные координаты.

Примечание Для преобразования подложки необходимо загрузить ее при импорте в отдельный проект, а затем, используя команды меню **Правка/ Преобразование координат проекта** проекта **План генеральный**, выполнить трансформацию этого проекта. В процессе преобразования координат проекта произойдет преобразование координат растровой подложки.

По способу хранения растровые подложки разделяются на два вида:

- **Внутренняя** – встроенная в проект. В этом случае файл подложки хранится в одном файле с проектом на диске или в хранилище документов и при экспорте проекта передается вместе с другими данными.

- **Внешняя** – внешняя по отношению к проекту. Такая подложка хранится в отдельном файле формата CRF на диске, в проекте хранится только ссылка на него.

Для редактирования изображения импортированного растра (без удаления его данных) служит команда **Правка/ Редактирование растра**. При универсальном редактировании разных элементов в команде **Редактирование объектов** в диалоге **Выбор по фильтру** также можно выбрать растр.

Для импорта фотографий с геопривязкой используется команда **Импорт/ Фотографий** меню **Данные**.

См. также

- [Импорт растров](#)
- [Экспорт растров](#)

Работа с облаками точек

В ТИМ КРЕДО реализована работа с облаками точек: импорт, создание собственных облаков на основе исходного, использование точек облака для различных построений, создание на их основе рельефных точек и выполнение разрезов облаков.

Облака точек, полученных, например, при наземном или воздушном лазерном сканировании, при фотограмметрической обработке материалов фотосъемки, можно импортировать в модуль и использовать для создания собственных облаков точек, а также использовать точки облака в различных построениях.

Количество точек, с которым можно работать в ТИМ КРЕДО, достигает нескольких миллиардов.

Импорт облаков точек из файлов LAS, CPC, TXT осуществляется на панели [Список облаков](#).

На основе исходного облака пользователь может создавать собственные облака точек путем экспорта групп классифицированных сканером точек, выделения рельефных точек или прореживания по заданным параметрам (с сохранением характерных форм рельефа). Файл исходного облака всегда остается неизменным.

При необходимости работы с облаком в последующих сеансах работы облако должно быть сохранено в файл формата CPC. Иначе при закрытии программы облако будет удалено.

Точки всех загруженных видимых облаков отображаются в рабочем окне плана, в панели [3D-вид](#) и в панели [3D-модель](#). Возможна навигация по облаку и выполнение измерений по точкам.

По точкам облака можно создать рельефные точки, а также выполнить различные построения в окне плана. Редактировать точки облака нельзя, за исключением управления их отображением (размером и цветом).

Импорт данных

В качестве исходных данных могут импортироваться данные, подготовленные как модулями ТИМ КРЕДО, так и другими сторонними системами.

Список форматов данных, доступных для импорта, зависит от модуля ТИМ КРЕДО, типа проекта, в который передаются данные, и способа передачи данных.

Общие сведения

В данной статье:

- ↓ [Импорт данных с одновременным созданием нового проекта](#)
- ↓ [Импорт данных с одновременным созданием набора проектов](#)
- ↓ [Импорт данных в активный проект](#)
- ↓ [Импорт проектов и данных перетаскиванием из окна проводника](#)
- ↓ [Контроль значений координат по оси Y](#)

Импорт данных с одновременным созданием нового проекта

Импорт данных в существующий набор проектов с одновременным созданием нового проекта выполняется по общему для разных форматов сценарию:

1. В паркуемой панели **Проекты и слои** на вкладке **Проекты** создайте новый узел с помощью кнопок локальной панели инструментов:



Создать узел на одном уровне или



Создать узел на следующем уровне.

Появится новая строка с именем *Новый узел*. Это свободный узел, в который будут импортированы данные (проект).

2. В диалоге *Новый проект* выполните необходимые настройки. По нажатию кнопки **ОК** в зависимости от типа создаваемого проекта и формата импортируемых данных, как правило, открывается мастер импорта для настройки импортируемых данных и запуска процесса импорта, по результатам которого создается протокол.

Подробная информация об особенностях импорта данных различных форматов приводится в соответствующих статьях раздела **Импорт данных**.

↑ [В начало](#)

Импорт данных с одновременным созданием набора проектов

Для импорта данных в новый проект с одновременным созданием нового набора проектов предназначена команда **Создать Набор проектов**, где в диалоге Новый проект в качестве данных для импорта выбирается необходимый тип данных и выполняются настройки импорта.

↑ [В начало](#)

Импорт данных в активный проект

Импорт данных в активный проект выполняется командами меню **Данные/ Импорт**.

В зависимости от импортируемых данных сначала выбирается источник данных, а затем выполняются настройки в панели параметров, специальной утилите или мастере импорта.

Примечание Для того, чтобы подгруженные данные отобразились в рабочем окне, следует **Освежить** (<F5>) графическое окно или выполнить команду **Вид/ Показать/ Все**.

↑ [В начало](#)

Импорт проектов и данных перетаскиванием из окна проводника

Из окна проводника в окно модуля можно перетаскивать файлы проектов и наборов проектов (в том числе файлы обмена), а также файлы импорта (файлы с данными, импорт которых предусмотрен в модули).

Подробнее см. статью [Перетаскивание файлов из окна проводника в окно модуля](#).

↑ [В начало](#)

Контроль значений координат по оси Y

В процессе импорта внешних данных выполняется контроль значений координат по оси Y на наличие номера зоны системы координат. Если значения больше 999 999,9(9), значит в координатах Y присутствует номер зоны (далее *N зоны объектов*). По умолчанию номер зоны СК будет обрезан.

Дополнительно импортируемые данные могут содержать и систему координат файла - СК, сохраненную за файлом или проектом (далее *СК файла*), со своим номером зоны.

Если номер зоны СК, указанный по оси Y, не будет соответствовать номеру зоны СК импортируемого файла или СК набора проектов (НП), то появится диалог **Системы координат**. С помощью этого диалога можно назначить или изменить систему координат для проекта и НП, а также преобразовать импортируемые данные из одной СК в другую.

В дальнейшем отображение номера зоны можно включить в диалоге [Свойства Набора проектов](#).

↑ [В начало](#)

Импорт модели по шаблонам

Команда **Модели по шаблонам** меню **Данные/ Импорт** предназначена для импорта файлов различных форматов (CredoXML, LandXML, KML и т. д.) в текущий набор проектов плана по предварительно подготовленным шаблонам. Готовые шаблоны импорта/экспорта поставляются вместе с модулем и хранятся по адресу, указанному в диалоге [Настройки системы](#).

Импорт данных по шаблонам выполняется в активный проект текущего набора проектов плана [по общим сценариям](#).

Возможен импорт данных измерений, цифровых моделей поверхности и ситуации. Кроме геометрических характеристик, будут переданы и параметры элементов ситуации, в том числе подписи, названия и значения семантических свойств. Перечень и свойства импортируемых элементов зависят от возможностей выбранного формата.

Примечание Для получения дополнительной информации по созданию шаблонов импорта/экспорта и условиям их разработки можно обратиться в службу [техподдержки](#).

Импорт файлов TXT, TOP

Текстовые файлы TXT и TOP формируются ТИМ КРЕДО ДАТ, CREDO_TER(MIX).

Способы импорта

Доступность способа импорта зависит от типа проекта, в который передаются данные.

1. Импорт данных в новый проект открытого набора проектов выполняется по общему сценарию. В диалоге **Новый проект** в поле **Данные для импорта** выбирается *Импорт текстового файла* и указывается файл формата TXT или TOP.
2. Импорт данных в существующий проект выполняется при помощи команды **Данные/Импорт/Данных – в Проект**. В окне параметров выбирается **Тип данных = Импорт текстового файла** и указывается путь к импортируемому файлу.

Для импорта файла TOP необходимо в диалоге **Открыть** в списке **Тип файла** выбрать *Все файлы (*.*)*.

После подтверждения импорта текстового файла запускается утилита [Универсальный импорт пунктов](#).

Примечание Представление координат и уточнение системы координат импортируемых точек производится в настройках шаблона, которые вызываются в утилите **Универсальный импорт пунктов** с помощью команды **Свойства** меню **Шаблон**.

Утилита универсального импорта пунктов

Утилита **Универсальный импорт пунктов** обеспечивает импорт текстовых файлов, которые могут содержать имена, координаты (прямоугольные или геодезические) и высоты точек, коды топографических объектов. Утилита позволяет импортировать текстовые файлы сложной конфигурации с размещением значений не только построчно, но и в любом порядке, с различной (по полям, дескрипторам) организацией данных в файле.

Примечание С помощью утилиты возможен импорт данных по существующим дорожным знакам в проект **План ОДД**.

В результате импорта текстовых файлов сразу могут создаваться точечные и линейные тематические объекты. Линейные объекты могут создаваться в виде окружностей и прямоугольников, также они могут автоматически создаваться по характерным точкам поперечников.

Утилита импорта предназначена для чтения двух видов текстовых форматов:

- **С разделителями.** В файлах данного формата информация о пункте расположена в одной или нескольких подряд идущих строках, в которых содержатся значения переменных (полей), отделенные друг от друга символами-разделителями. В качестве разделителя может использоваться один или несколько произвольных символов, не встречающихся в значениях данных по пунктам, – чаще всего это пробелы или запятое. Для корректного импорта данных все однотипные поля в таких файлах должны следовать в строго определенном порядке и отделяться равным количеством разделителей, образуя "поля" (столбцы). Например: Alpha 10.23, 30.2, 4
- **С дескрипторами.** Данные одного пункта могут располагаться в произвольном порядке и даже отсутствовать, так как в файлах такого типа каждая переменная имеет собственный идентификатор (дескриптор), позволяющий распознать тип переменной. Например: Имя=Alpha, X=10.23, Y=30.2, H=4

Настройка и использование шаблона

Импорт файлов различных форматов осуществляется при помощи набора параметров, называемого шаблоном. Шаблон соответствует конкретному формату, его можно сохранить для повторного использования. Настройка параметров шаблона осуществляется в диалоговом окне **Свойства шаблона**, который вызывается в утилите **Универсальный импорт пунктов** с помощью команды **Свойства** меню **Шаблон**.

Свойства шаблона выполняют функции:

- **Общие** - уточнение формата импортируемого файла, разделителей целой и дробной частей и т. д.;
- **Дескрипторы** - назначение дескрипторам типов переменных;

- **Единицы измерения** - настройка удаления незначащих нулей в импортируемом файле, создание составных объектов на основе файла;
- **Система координат** - настройка соответствия системы координат (СК) импортируемых точек системе координат проекта, уточнение представления координат пунктов. Настройка используется в случаях, когда необходимо импортировать геодезические координаты или когда СК импортируемых пунктов не совпадает с СК проекта;
- **Система кодирования** - назначение системы кодирования, используемой в файле для импорта точечных и линейных тематических объектов, а также линий поперечников.

Примечание Часто используемый шаблон можно сделать шаблоном по умолчанию при помощи команды **Установить по умолчанию** меню **Шаблон** утилиты **Универсальный импорт пунктов**. Такой шаблон будет загружаться сразу при запуске утилиты импорта.

Порядок импорта

Окно утилиты импорта состоит из левой и правой панели. В левой панели отображаются строки импортируемого файла (исходный файл). В правой панели находится таблица с данными, распознанными в соответствии с настройками текущего шаблона.

После настройки шаблона выполняется импорт данных в следующей последовательности:

1. В левой части утилиты интерактивно выберите необходимые строки или в меню **Правка** выберите команду **Выбрать все (левая панель)**. Активизируйте команду **Правка/ Конвертировать (добавление)**.
2. В правой панели установите имена столбцов. Для этого щелчком правой клавиши мыши на заголовке столбца вызовите контекстное меню и в нем выберите необходимый пункт.
3. После выбора команды **Импорт** в меню **Файл** начинается процесс импорта. Данные, находящиеся в правой панели, будут загружены в проект.
4. По окончании процесса открывается протокол импорта. Далее необходимо закрыть утилиту **Универсальный импорт пунктов**.

Импорт данных КРЕДО

Импорт первичных материалов полевых съемок: файлы ТИМ КРЕДО ДАТ, результаты обработки спутниковых геодезических измерений – файлы ТИМ КРЕДО ГНСС и другие данные, полученные в модулях ТИМ КРЕДО геодезической линейки. Перечень данных, доступных для импорта, можно видеть в окне открытия документов в фильтре выбора типа файла: GDS, GDS4, GDS5, GDSM, TMD, GNSS, CVD, СТР3, NIV3 и т. д.

В результате импортируются следующие типы данных:

- Пункты ПВО, точки с координатами XYZ;
- Тахеометрия;
- Тематические объекты - ТТО, ЛТО, ПТО;
- Растровые подложки в формате CRF.

Способы импорта

Доступность способа импорта зависит от типа проекта, в который передаются данные.

1. Импорт данных в новый проект открытого набора проектов выполняется по [общему сценарию](#). В диалоге **Новый проект** в поле **Данные для импорта** выбирается *Импорт данных КРЕДО* и указывается путь к файлу.
2. Импорт данных в существующий проект выполняется при помощи команды **Данные/ Импорт/ Данных – в Проект**. В окне параметров выбирается **Тип данных = Импорт данных КРЕДО** и указывается путь к файлу.

При импорте данных ТИМ КРЕДО ТРАНСФОРМ, ТИМ КРЕДО ТРАНСКОР и ТИМ КРЕДО РАСЧЕТ ДЕФОРМАЦИЙ происходит преобразование проекта и импорт.

При импорте данных ТИМ КРЕДО ДАТ, ТИМ КРЕДО ГНСС, ТИМ КРЕДО 3D СКАН, ТИМ КРЕДО ВЕКТОРИЗАТОР и ТИМ КРЕДО НИВЕЛИР выполняются настройки в диалоге **Параметры импорта**.

Информация обо всех импортированных файлах данных КРЕДО хранится за набором проектов. Для каждого отдельного импортированного файла создается один [составной объект](#) с именем этого файла. Если по какой-то причине данные импортированного файла изменятся и его нужно будет заново импортировать, то можно воспользоваться командой **Данные/ Актуализировать данные**. Появится диалог с перечнем всех импортированных данных КРЕДО (через тип данных **Импорт данных КРЕДО**), который позволяет повторно импортировать данные без повторения действий по выбору команд, файлов и настроек.

Импорт объектов CREDO_TER(CREDO_MIX)

Импорт объектов CREDO_TER (CREDO_MIX) подразумевает импорт данных DOS-объектов.

Импорт возможен в проект **План генеральный**.

Импорт выполняется в [новый проект открытого набора проектов по общему сценарию](#):

- В диалоге **Новый проект** выбираются **Данные для импорта = Чтение объекта CREDO_MIX, CREDO_TER** и указывается путь к каталогу с данными.
- В [мастере импорта объектов CREDO_TER \(CREDO MIX\)](#) выполняются настройки.

При импорте соответствие для точечных и линейных тематических объектов (ТО) определяется по выбранной системе кодирования в классификаторе. Для контуров ситуации назначается соответствие в виде региона или площадного объекта классификатора. В первом случае будет создан регион с фоном и заполнением символами, во втором – площадной тематический объект. Соответствие для площадных объектов можно сохранить в схеме соответствия.

См. также

- [Особенности импорта данных DOS-объектов](#)

Мастер импорта объектов CREDO_TER(CREDO_MIX)

Мастер импорта объектов CREDO_TER (CREDO_MIX) обеспечивает настройку импортируемых данных и запускает процесс импорта, по результатам которого создает протокол.

Мастер импорта состоит из нескольких страниц. Количество страниц мастера определяется наличием типов данных в импортируемом файле.

При импорте DOS-объектов открывается диалог **Чтение объекта CREDO_MIX, CREDO_TER**, но только при наличии в них точечных и/или линейных объектов и/или контуров ситуации.

Для перехода со страницы на страницу мастера предназначены кнопки **Далее** (переход на следующую страницу) и **Назад** (возврат на предыдущую страницу с возможностью отредактировать назначенные соответствия). Кнопка **Импорт** для запуска процесса импорта присутствует на каждой странице и позволяет начать процесс импорта с любой из них.

Нажатием на кнопку **Импорт** запускается процесс импорта, сопровождаемый прогрессбаром. По окончании импорта можно просмотреть и сохранить протокол. По кнопке **Готово** данные загружаются в проект.

Для отображения подгруженных данных в рабочем окне необходимо выполнить команду **Показать все** <Ctrl+O> меню **Вид**.

Страницы мастера импорта:

- [Топографические объекты и системы кодирования](#)
- [Контур ситуации](#)
- [Импорт проекта](#)
- [Протокол импорта](#)

Топографические объекты и системы кодирования

Страница открывается при наличии точечных и/или линейных элементов в импортируемом объекте, в ином случае открывается следующая страница мастера.

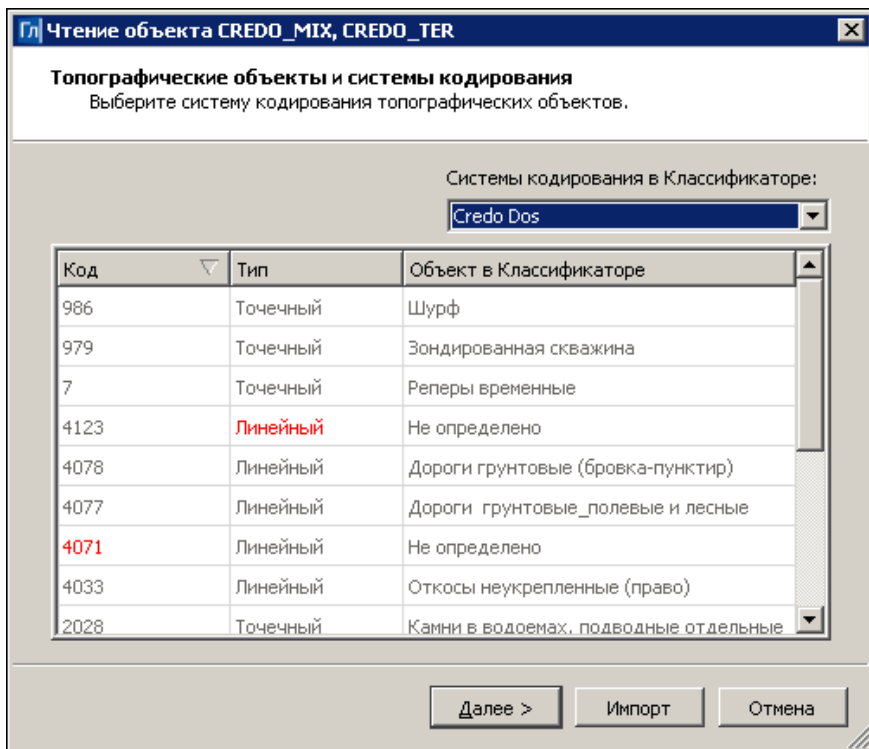

На данной странице выбирается необходимая система кодирования для DOS-объектов из существующих в классификаторе.

Примечание Создавать системы кодирования DOS-объектов можно в компоненте **Редактор Классификатора** (паркуемая панель **Параметры Объекта**, вкладка **Общие параметры**, группа параметров **Коды в произвольных СК**).

Поля таблицы:

- В поле **Код** отображается код топографического объекта в выбранной системе кодирования.
- В поле **Тип** отображается тип объекта в классификаторе.
- В поле **Объект в Классификаторе** отображается имя объекта из DOS-классификатора (если есть) и классификатора ТИМ КРЕДО.

После выбора системы кодирования (*Credo Dos*) в поле **Объект в Классификаторе** отображаются имена топографических объектов, у которых коды в DOS-классификаторе совпадают с кодами, заданными в параметре **Код СК Credo Dos** в классификаторе ТИМ КРЕДО. При этом, если:

- ✓ Нет соответствия по **Коду** – такой объект будет прочитан как "неопределенный" собственного **Типа** (точечный, линейный, площадной).
- ✓ Нет соответствия по **Типу** – код объекта найден, но **Тип** не соответствует, такой объект будет прочитан как "неопределенный" собственного **Типа** (точечный, линейный, площадной).

Контур ситуации

Страница открывается только при наличии контуров ситуации в импортируемом объекте, в ином случае открывается страница импорта.

	Тип поверхности	Экран для рельеф	Фон заполнения	Тип заполнения	Коды символов	Площадной объект
1	Обочина	Да	00a500	По диагонали с...	2007/6	Регион
2	Обочина	Да	00a500	В узлах сетки, 30	2007	Регион
3	Обочина	Да	00a500	В узлах сетки, 20	2007/6	Регион
4	Обочина	Да	00a500	В узлах сетки, 10	2007/6	Регион

Все поля таблицы, кроме поля **Площадной объект**, содержат параметры контура ситуации и не редактируются. Поле **Площадной объект** позволят настроить соответствие импортируемого объекта, для чего предусмотрены следующие возможности:

- комбобокс со значениями:
 - ✓ *Регион* - в случае такого значения объекты импортируются как регионы с символами заполнения;

✓ список уже выбранных ПТО.

- По кнопке  вызывается диалог **Открыть Тематический объект**, в котором в классификаторе выбирается ПТО, соответствующий импортируемому объекту.

Под таблицей расположены:

- области предварительного просмотра контуров (левая) и выбранного ПТО (правая). ПТО отображается в соответствии с масштабом, выбранным в комбобоксе **Масштаб**.
- группа параметров **Схема соответствия**, позволяющая сохранить и загрузить схему соответствия настроек импорта контуров. Сохраненные в библиотеке схемы соответствия являются разделяемыми ресурсами. Обмен схемами соответствия осуществляется посредством файла DBX.

Импорт проекта

По завершении настроек всех типов импортируемых данных открывается страница мастера **Импорт Проекта**.

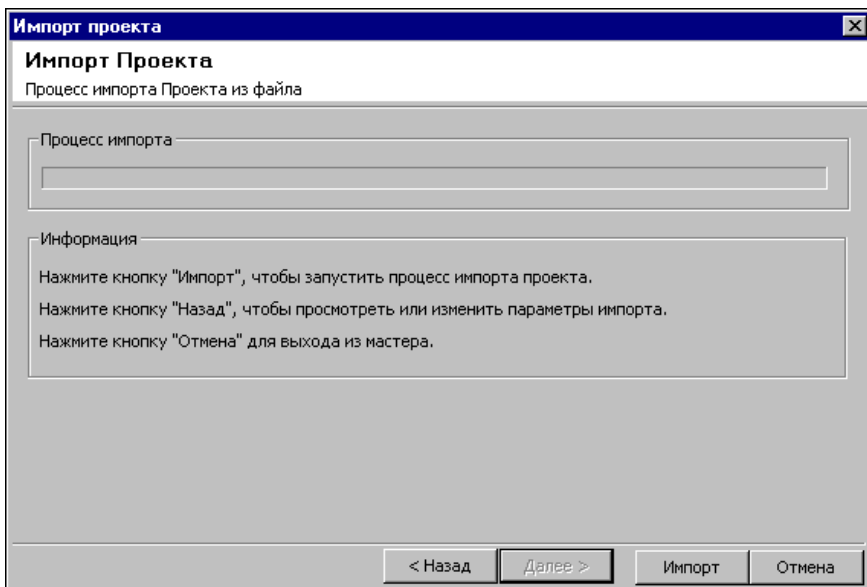

Для запуска процесса импорта нажмите кнопку **Импорт**. Индикатор состояния процесса отображается в поле **Процесс импорта**. По завершении импорта откроется следующая страница мастера **Протокол импорта**.

Протокол импорта

Последняя страница мастера чтения объекта CREDO_MIX (CREDO_TER) со статистической информацией, содержащей:

- предупреждения - об ошибках, игнорировании данных, заменах типов, нераспознанных объектах;
- статистику - перечисление типов импортированных элементов и их количество.

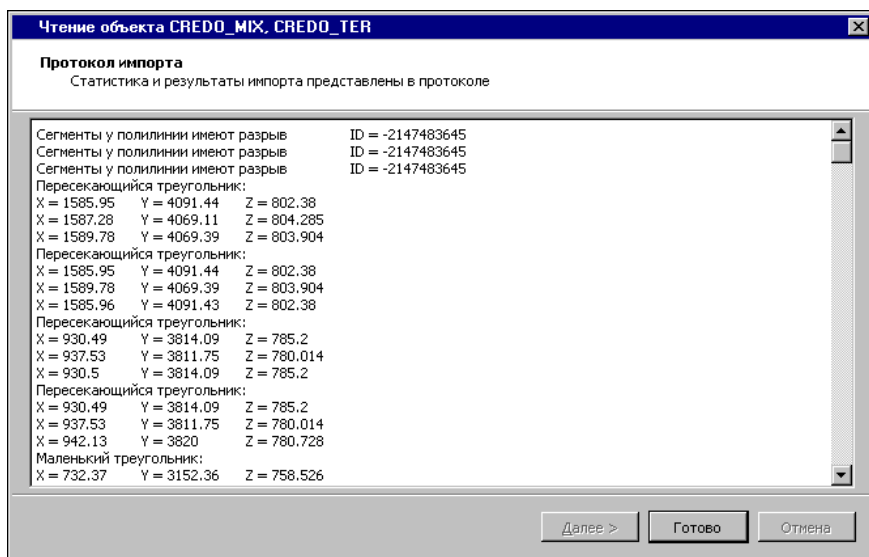

Особенности импорта данных DOS-объектов

Тип объекта
DOS

Особенности импорта данных в
зависимости от соответствия
классификационных кодов

Глава 14. Импорт данных

	соответствие с классификатором найдено	соответствие с классификатором не найдено или найдено неверно
Точечные топографические объекты	ТТО	Не создаются
Линейные топографические объекты	ЛТО	Графическая маска
Линии с пустым условным знаком	-	Графическая маска
Площадные топографические объекты	В зависимости от выбора в графе Площадной объект таблицы Контур ситуации : – либо регион с заливкой, установленной в DOS-проекте, и условным знаком заполнения, – либо ПТО, выбранный в классификаторе	Не создаются
Контур площадного топографического объекта	ЛТО	Графическая маска
Абрисные линии	Графическая маска	

ГИДРОЛОГИЯ

Точки основные	Точки основные
Точки дополнительные ситуационные с высотой	Точки основные
Дополнительные рельефные точки, участвующие в триангуляции, но на них не опирается структурная линия	Точки основные (при импорте отключается подпись высоты и имени)
Дополнительные рельефные точки, участвующие в триангуляции, на них опирается структурная линия	Точки дополнительные
Дополнительные точки (свободные ситуационные без высоты и рельефные, не участвующие в триангуляции, и на них ничего не опирается)	Не поступают
Точки геометрии	Поступают как основные точки (тип зависит от наличия высоты)
Точки из таблицы	Поступают как ситуационные (тип зависит от наличия высоты)

Глава 14. Импорт данных

Структурные линии	Структурные линии	
Триангуляция Делоне	Триангуляция Делоне	
Контур рельефа	Не поступают, приходят группы треугольников, соответствующие контурам рельефа	
Контур рельефа с отображением горизонталями	Группа треугольников с отображением изолиниями разными	
Контур рельефа с отображением откосами неукрепленными	Группа треугольников с отображением откосами неукрепленными	
Видимые элементы	Графические маски	
Базовые геометрические элементы	Геометрические примитивы	
Трассы	ЛТО	Графическая маска
Размерные линии	Размерные линии	
Текст	Текст	
Блоки текстов	Текст	
Растровые подложки	Не создаются	

Импорт файлов DXF, DWG

Импорт данных в форматах DXF и DWG выполняется в соответствии с настройками, предварительно заданными в мастере импорта, что обеспечивает корректную передачу геометрических характеристик элементов и максимальное использование структур данных в ТИМ КРЕДО.

Импорт данных в новый проект открытого набора проектов выполняется по [общему сценарию](#):

- В диалоге **Новый проект** в поле **Данные для импорта** выбирается *Импорт DXF, DWG* и указывается файл с данными.
- В [мастере импорта DXF](#) выполняются настройки. Мастер импорта DWG работает аналогично.

Мастер импорта файлов DXF, DWG

Мастер импорта файлов DXF, DWG обеспечивает настройку импортируемых данных и запускает процесс импорта, по результатам которого создает протокол. Принцип настройки импорта данных DXF, DWG заключается в том, что для каждого слоя файла DXF, DWG назначается требуемый тип точечного, линейного, площадного элемента, а также выбираются свойства, с которыми должен импортироваться каждый тип элемента.

Страницы мастера импорта

- Страница диалога **Параметры импорта DXF, DWG**.

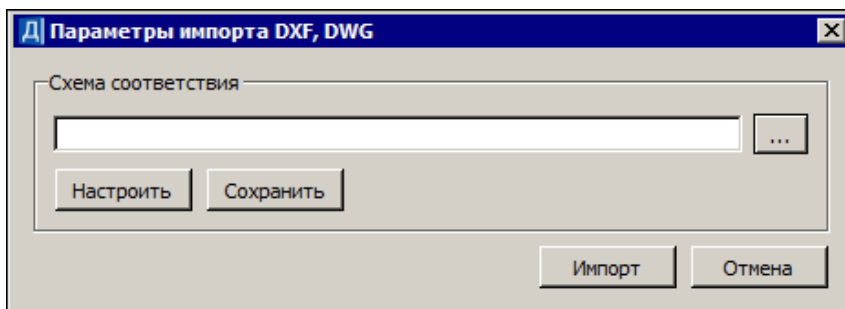

В диалоге можно:

- создать новую схему соответствия (кнопка **Настроить**);

- установить схему соответствия: кнопка  открывает список ранее сохраненных схем соответствия, которые можно либо удалить, либо переименовать, либо открыть и использовать для импорта;
- перейти к импорту данных с заданным по умолчанию соответствием.

Нажатием на кнопку **Импорт** запускается процесс импорта, сопровождаемый прогрессбаром, данные загружаются в проект.

- Страница **Протокол** импорта.

Протокол импорта открывается в текстовом редакторе и содержит статистическую информацию по импортированным объектам.

Для отображения подгруженных данных в рабочем окне необходимо выполнить команду **Показать все** <Ctrl+O>.

Создание новых схем соответствия

Кнопка **Настроить** открывает диалог **Схемы соответствия**, который состоит из нескольких страниц. Количество страниц определяется наличием типов данных в импортируемом файле.

Страницы диалога **Схема соответствия**:

- [Типы линий](#)
- [Штриховки](#)
- [Блоки](#)
- [Шрифты](#)
- [Типы элементов](#)

Для перехода со страницы на страницу предназначены кнопки **Далее** (переход на следующую страницу) и **Назад** (возврат на предыдущую страницу с возможностью отредактировать назначенные соответствия).

Примечание На страницах доступен групповой выбор строк при помощи стандартного использования клавиш <Ctrl> и <Shift>.

При импорте для точечных, линейных и площадных объектов подписи создаются с учетом настройки в **Редакторе Классификатора**, т. е. создаются только те подписи, у которых параметр **Создавать автоматически** = *Да*.

Кнопка **Завершить** присутствует на каждой странице и позволяет перейти в диалог **Параметры импорта DXF, DWG**.

В диалоге выполненные настройки схем соответствия можно сохранить (кнопка **Сохранить**) с заданным именем. В дальнейшем, при импорте файлов с такими же элементами, эти настройки можно загрузить при помощи кнопки **Открыть** (после нажатия на кнопку выбора в области **Схема соответствия**).

Примечание Сохраненные схемы соответствия являются разделяемыми ресурсами. Обмен схемами соответствия осуществляется посредством файлов DBX.

Типы линий

Страница открывается при наличии в импортируемом файле линий, в ином случае открывается следующая страница диалога.

На странице представлен список типов линий в файлах DXF, DWG и варианты типов данных ТИМ КРЕДО, в которые линии могут быть преобразованы в результате импорта, а именно: графические маски и объекты классификатора.

Типам линий из файла DXF, DWG следует поставить в соответствие графические маски (из выпадающего списка или в диалоге **Открыть объект "Линия"**) и/или линейные объекты классификатора ТИМ КРЕДО (в диалоге **Открыть Тематический объект**). Выбор одного из параметров обязателен, т. е. если выбрано *Нет линии* для графической маски, то должен быть назначен ЛТО, и наоборот. В диалоге возможна настройка соответствия с учетом цвета (кроме импорта в чертежную модель).

Примечание При импорте файлов DXF, DWG в ЧМ линии из DXF, DWG могут быть преобразованы только в графические маски.

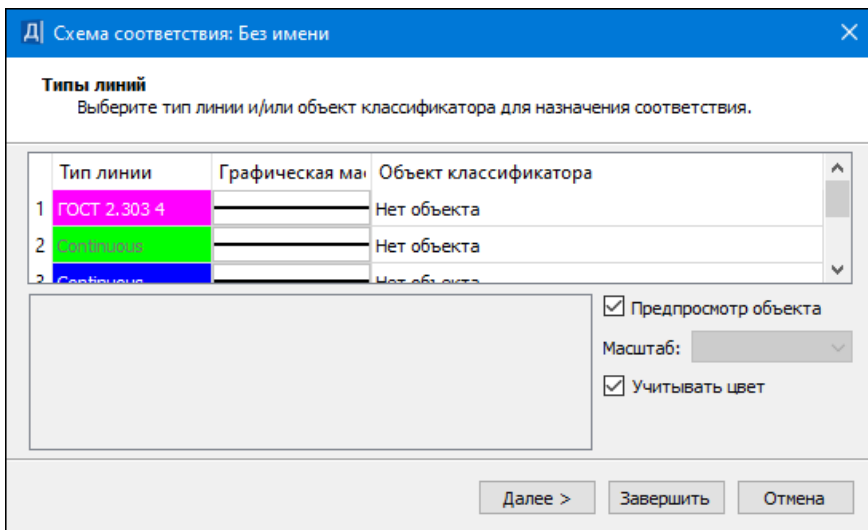

Штриховки

Страница открывается при наличии штриховок в импортируемом файле, в ином случае открывается следующая страница диалога.

Типы штриховок из файла DXF, DWG импортируются регионами (выбор из выпадающего списка или в диалоге **Открыть объект "Штриховки"**) и/ или площадными тематическими объектами (выбирается объект классификатора в диалоге **Открыть Тематический объект**). Для региона выбирается тип штриховки или назначается только заливка. В диалоге возможна настройка соответствия с учетом цвета (кроме импорта в чертежную модель).

Примечание При импорте файлов DXF, DWG в ЧМ штриховки из DXF, DWG могут быть преобразованы только в регионы.

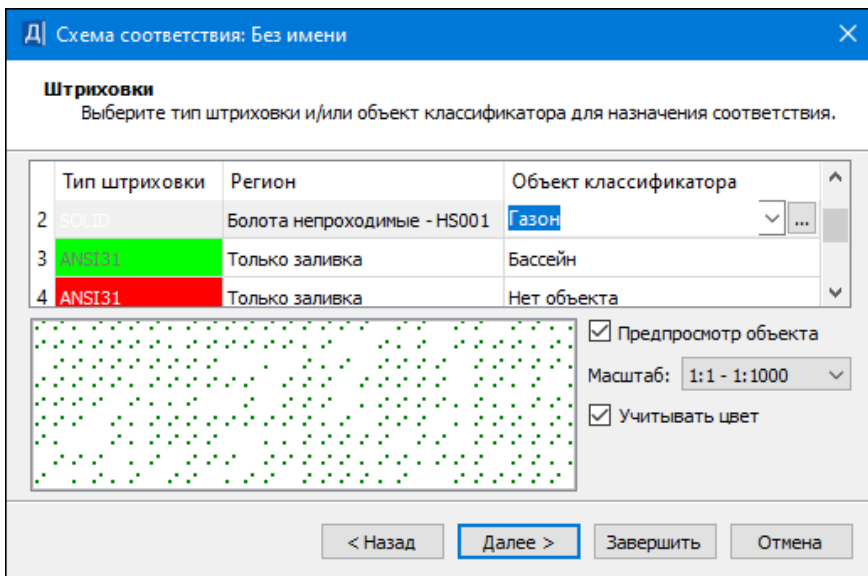

Блоки

Страница открывается при наличии в импортируемом файле блоков (в виде ситуационной точки без высоты или с высотой, или рельефной точки, или точечного объекта классификатора), в ином случае открывается следующая страница диалога.

На странице устанавливается соответствие между блоками из файла DXF, DWG и точечными объектами ТИМ КРЕДО (выбор в диалоге **Открыть Тематический объект** поля **Объект классификатора**).

Примечание При импорте файлов DXF, DWG в чертежную модель блоку устанавливается в соответствие символ или точка ЧМ, координата Z игнорируется.

Установкой флажка поля **Предпросмотр блока** и/или **Предпросмотр ОК** можно установить режим предварительного просмотра блока и/или объекта классификатора (ОК).

Схема соответствия: Без имени
✕

Блоки
Выберите точку или объект классификатора для назначения соответствия.

Блок DXF	Тип объекта	Объект классифи	Имя из свойства	Текст из атрибута	Семантика
1 из отрезков	Примитивы	Нет объекта	Нет имени	Не создавать	Не определено
2 87 92377159	Примитивы	Нет объекта	Нет имени	Не создавать	Не определено

Предпросмотр блока
 Предпросмотр ОК
 Масштаб: ▼

< Назад
Далее >
Завершить
Отмена

- В столбце **Тип объекта** назначается соответствие: в какой тип объекта преобразовать импортируемый блок.

Если соответствие не назначается, то блоки передаются в виде отдельных графических масок, текстов, регионов.

Если блоки импортируются как точки, то имя атрибута блока передается как имя точки, а координата Z импортируется как отметка точки.

Если блоки импортируются как точечные объекты, то при совпадении имен атрибутов блоков и семантических свойств ТПО значения атрибутов импортируются в значения семантических свойств, а координата Z импортируется как отметка ТПО.

Если в блоке присутствуют линейные или площадные элементы, то в поле **Тип объекта** будут доступны для выбора типы *Линейный объект* или *Площадной объект*. Остальные элементы такого блока (точки, тексты и т. д.) передаются в виде отдельных графических масок, текстов, регионов и т.д.

Для корректного импорта блоков в виде точечных, линейных и площадных типов объектов необходимо заполнять поле **Объект классификатора**, иначе такой блок будет передаваться примитивами.

- Столбец **Текст из атрибутов** активен при создании отдельных примитивов из блоков и при создании ТПО (семантика в этом случае тоже может импортироваться). Атрибуты создаются в виде однострочного текста с учетом их положения относительно блока, параметры шрифта сохраняются.
- В столбце **Семантика** отображается количество свойств объекта, для которых назначено соответствие семантики (если был выбран тематический объект классификатора с семантикой). Настройка выполняется в диалоге **Семантика** (вызывается по кнопке [...] в поле параметра).

Настройки диалога предназначены для сопоставления семантических свойств импортируемого объекта (в выпадающих списках столбца **Соответствия семантик**) с семантическими свойствами выбранного ТО классификатора (столбец **Свойства объекта**):

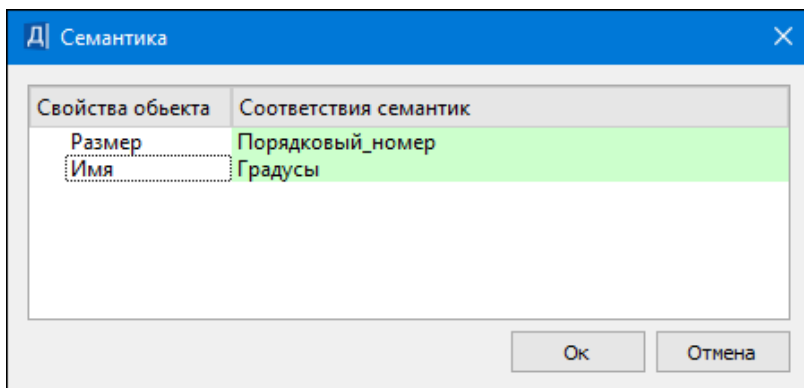

Правила группового редактирования блоков:

1. При смене типа объекта, у тех блоков, которые не содержат выбранный тип объекта состояние остается каким и было. Остальные меняются согласно выбранному типу.
2. При смене объекта классификатора для группы блоков объект классификатора поменяется у тех, тип объекта которых соответствует типу объекта в выбранной строке.

Шрифты

Страница открывается при наличии в импортируемом файле текстов, в ином случае открывается следующая страница диалога.

На странице настраивается соответствие шрифтов.

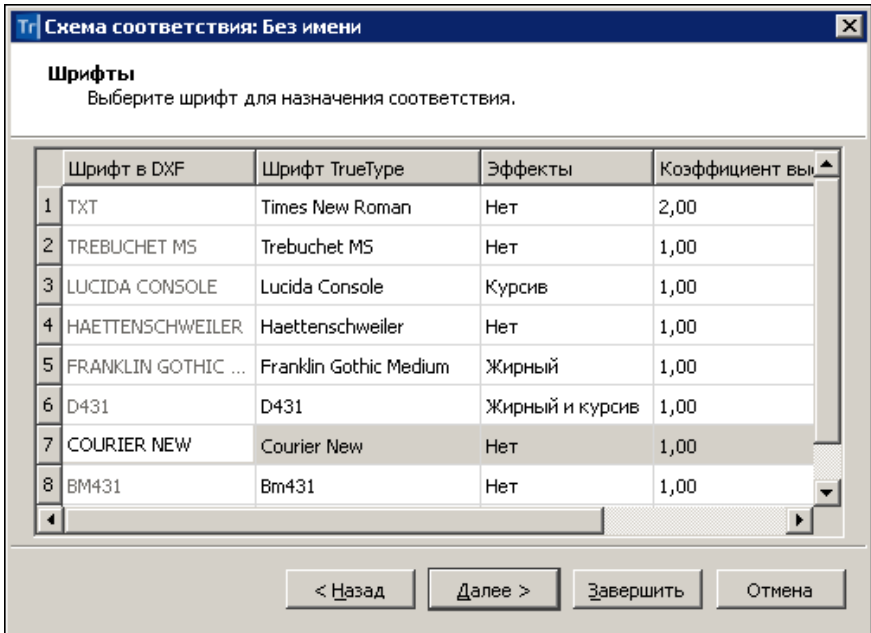

Типы элементов

Примечание При импорте файлов DXF, DWG в чертежную модель страница **Типы элементов** отсутствует.

На странице для разных типов элементов (точек, контуров и линий) каждого слоя файла DXF, DWG в доступном выпадающем списке можно выбрать соответствующий элемент. Поля активны, если в данном слое файла DXF, DWG есть соответствующие элементы:

- **Тип точки** - редактируется, если в файле DXF, DWG есть точки или в схеме соответствия для блоков выбрано **Точка**. Значения в списке: *Ситуационная без высоты*, *Ситуационная с высотой*, *Рельефная*.

- **Тип контура** - редактируется, если в файле DXF, DWG есть штриховки. Значения в списке: *Регион, Площ. тематич. объект*. В зависимости от выбранных в данном окне типов контура заполнение будет импортироваться в соответствии с настройками, сделанными в диалоговом окне **Штриховки**.
- **Тип линии** - редактируется, если в файле DXF, DWG есть полилинии. Значения в списке: *Графическая маска, Лин. тематич. объект, Лин. тематич. объект с профилем, Структурная линия*. Выбранные типы линий будут импортироваться в соответствии с настройками стилей линий в окне **Типы линий**.

Если в одном слое файла DXF, DWG с одним типом линии присутствуют ЛТО и структурные линии, то необходимо для данного слоя задать тип линии – *Структурная линия*, а на странице **Типы линий** установить для графической маски – *Нет линии* и выбрать объект классификатора. Если оставить тип линии у графической маски, то в данной ситуации у нее не будет приоритета перед ЛТО.

Диапазон отметок от - значение диапазона, при котором создаются точки с типами *рельефная* и *ситуационная с высотой*. Если значение Z вне диапазона, то точка создается с типом *ситуационная без высоты*.

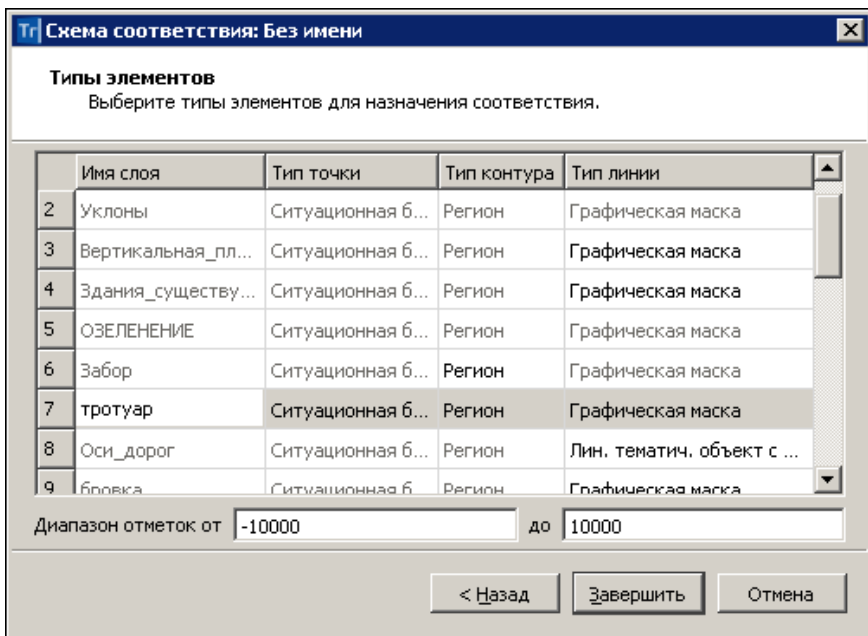

Особенности импорта объектов DXF, DWG

Элемент DXF, DWG	Элемент ТИМ КРЕДО
Пространственные трех- и четырехугольные грани (3DFace)	Ребра триангуляции и точки рельефные
Многоугольная сеть (Polyface Meshes)	Ребра триангуляции и точки рельефные

Элемент DXF, DWG	Элемент ТИМ КРЕДО
<p>Отрезок прямой линий (Line), дуга окружности (Arc), окружность (Circle), бесконечная прямая (Xline), квадратный или кубический NURBS (Spline), Мультилиния (Mline), полилиния (Polyline), 3D-полилиния (3D-polyline), кольца (Donut)</p>	<p>Графическая маска, ЛТО или СЛ - в зависимости от настроек при импорте</p>
<p>Эллипсы, растры, спирали, контуры, области, маскировка, облака, размеры (Dimension), 2D-ломаная определенной толщины (Trace)</p>	<p>Не передаются</p>
<p>Штриховки и заливки (Hatch)</p>	<p>Регионы и ПТО, в зависимости от настроек при импорте</p>
<p>Градиент (GRADIENT)</p>	<p>Регионы и ПТО, в зависимости от настроек при импорте</p>
<p>Точечный маркер (Point)</p>	<p>Точка рельефная или ситуационная, в зависимости от настроек при импорте</p>
<p>Однострочный текст (Text)</p>	<p>Текст однострочный</p>
<p>Многострочный текст (MText)</p>	<p>Текст однострочный или многострочный в зависимости от количества строк</p>
<p>Примитив Solid</p>	<p>Регион только с заливкой</p>

Элемент DXF, DWG	Элемент ТИМ КРЕДО
Блоки (Block Reference)	Объект классификатора, точка, графическая маска - в зависимости от настроек при импорте

Импорт растров

Растровые подложки применяются в качестве подосновы для оцифровки ситуации и рельефа, как самостоятельные фрагменты топоплана, а также для выпуска их чертежей.

Импортировать можно растры следующих форматов: TMD, BMP, JPG, JPEG, PNG, TIFF, CRF. При импорте выполняется конвертация и сохранение подложек в формат CRF.

Хранение растров в формате CRF имеет ряд преимуществ:

- размер файла в несколько раз меньше по сравнению с форматами TMD, BMP;
- загрузка файлов и перерисовка растров в модели происходят значительно быстрее.

Максимальный размер растра, который можно импортировать и экспортировать, составляет 4 Гб.

Способы импорта

Доступность способа импорта зависит от типа проекта, в который передаются данные.

1. Импорт данных в новый проект открытого набора проектов выполняется по общему сценарию. В диалоге **Новый проект** в поле **Данные для импорта** выбирается *Импорт растра* и файл с данными.
2. Импорт данных в существующий проект выполняется при помощи команды **Данные/ Растровые подложки...**, которая вызывает диалог **Управление растровыми подложками**. В один слой проекта можно импортировать несколько подложек одновременно.

Диалог **Управление растровыми подложками** также используется для изменения параметров растровой подложки.

Примечание Для редактирования изображения импортированного растра (без удаления его данных) служит команда **Правка/Редактирование растра**.

См. также

- [Растровые подложки](#)

Импорт файлов MIF/MID

Для передачи данных, полученных и обработанных в геоинформационных системах, предусмотрен импорт из файлов MIF/MID.

Импортируются пары файлов, которые находятся в выбранном каталоге. При импорте файлов элементы каждой пары MIF/MID создаются в отдельном слое с именем, соответствующим имени файлов MIF/MID.

Импорт данных в новый проект открытого набора проектов выполняется по [общему сценарию](#):

- В диалоге **Новый проект** в поле **Данные для импорта** выбирается *Импорт файлов MIF/MID* и указывается путь к каталогу с данными.
- В [мастере импорта файлов MIF/MID](#) выполняются настройки.

Мастер импорта файлов MIF/MID

Мастер импорта файлов MIF/MID обеспечивает настройку импортируемых данных и запускает процесс импорта. Принцип настройки импорта данных файлов MIF/MID заключается в том, что для объектов файлов MIF/MID назначается необходимый тип элементов ТИМ КРЕДО, а также выбираются свойства, с которыми должен импортироваться выбранный тип элементов.

Страницы мастера импорта

Страница диалога **Параметры импорта файлов MIF/MID**.

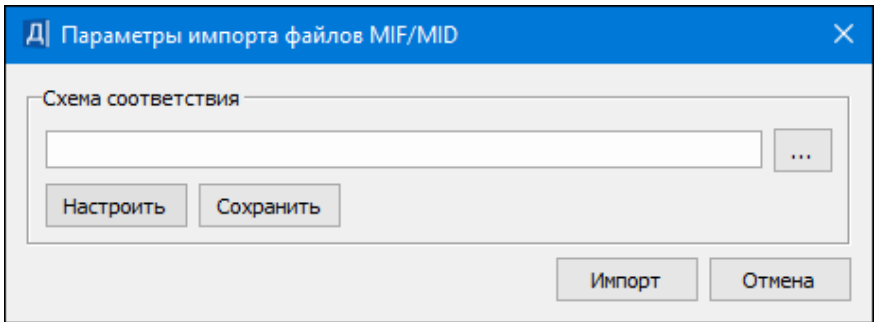

В диалоге можно:

- создать новую схему соответствия (кнопка **Настроить**);
- установить схему соответствия: кнопка  открывает список ранее сохраненных схем соответствия, которые можно либо удалить, либо переименовать, либо открыть и использовать для импорта;
- перейти к импорту данных с заданным по умолчанию соответствием.

Нажатием на кнопку **Импорт** запускается процесс импорта, сопровождаемый прогрессбаром, данные загружаются в проект.

Для отображения подгруженных данных в рабочем окне необходимо выполнить команду **Показать все** <Ctrl+O>.

Создание новых схем соответствия

Кнопка **Настроить** открывает диалог **Схемы соответствия**, который состоит из нескольких страниц. Количество страниц определяется наличием типов данных в импортируемом файле.

Для перехода со страницы на страницу предназначены кнопки **Далее** (переход на следующую страницу) и **Назад** (возврат на предыдущую страницу с возможностью отредактировать назначенные соответствия).

На страницах доступен групповой выбор строк при помощи стандартного использования клавиш <Ctrl> и <Shift>.

При импорте для точечных, линейных и площадных объектов подписи создаются с учетом настройки в **Редакторе Классификатора**, т. е. создаются только те подписи, у которых параметр **Создавать автоматически** = *Да*.

При настройке соответствия тематических объектов на страницах мастера доступны параметры:

- Если установлен флажок **Учитывать цвет**, то список формируется из типов линий с учетом цвета, названия типов линий - номер, цвет из файла MIF. **Масштаб** активен только для объектов классификатора, список формируется на основании диапазонов масштабов из классификатора.
- В столбце **Семантика** отображается количество свойств объекта, для которых назначено соответствие семантики (если был выбран тематический объект классификатора с семантикой). Настройка выполняется в диалоге **Семантика** (вызывается по кнопке в поле параметра).

Настройки диалога предназначены для сопоставления семантических свойств импортируемого объекта (в выпадающих списках столбца **Соответствия семантик**) с семантическими свойствами выбранного ТО классификатора (столбец **Свойства объекта**):

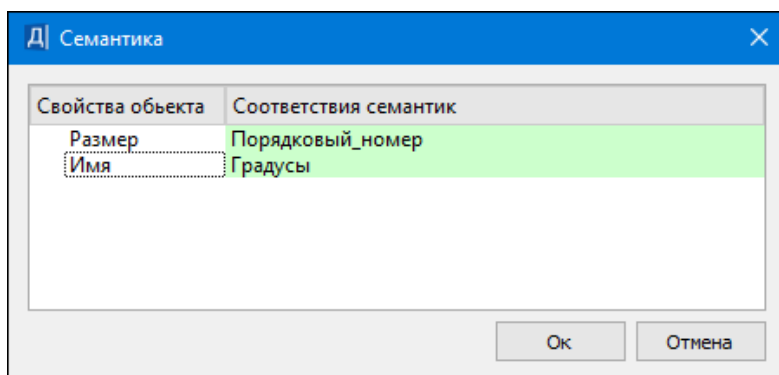

Кнопка **Завершить** присутствует на каждой странице и позволяет перейти в диалог **Параметры импорта файлов MIF/MID**.

Примечание Сохраненные схемы соответствия являются разделяемыми ресурсами. Обмен схемами соответствия осуществляется посредством файла DBX.

Страницы диалога **Схема соответствия**:

- На странице **Типы линий** список формируется из типов линий, полилиний, границ полигонов; тип линии 1 в список не попадает.

Необходимо типам линий, имеющимся в файлах MIF/MID, поставить в соответствие графические маски (выбор в диалоге **Открыть объект "Линия"**) либо линейные тематические объекты классификатора (выбор в диалоге **Открыть Тематический объект**). Выбор одного из параметров обязателен, т. е. если выбрано **Нет линии** для графической маски, то должен быть назначен ЛТО, и наоборот. Если установлен флажок **Учитывать цвет**, то список формируется из типов линий с учетом цвета, названия типов линий - номер, цвет из файла MIF. **Масштаб** активен только для объектов классификатора, список формируется на основании диапазонов масштабов из классификатора.

Тип линии	Графическая маска	Объект классификатора	Семантика
1		Нет объекта	

Предпросмотр объекта
Масштаб:

Учитывать цвет

Далее > Завершить Отмена

- Для продолжения нажмите кнопку **Далее>**.

- Открывается страница мастера **Штриховки**. Список формируется из типов линий, полилиний, границ полигонов. Замкнутые контуры из файла MIF импортируются в ТИМ КРЕДО регионами (выбор типа штриховки, выбор в диалоге **Открыть объект "Штриховка"** или назначение только заливки) или площадными тематическими объектами (выбор объекта классификатора в диалоге **Открыть Тематический объект**). Если выбрано значение **Нет заливки и штриховки**, то будет создан регион без заливки и штриховки.

Тип штриховки	Регион	Объект классификатора	Семантика
1	Пески	Пески	

Предпросмотр объекта
Масштаб: 1:1 - 1:10000
 Учитывать цвет

< Назад Далее > Завершить Отмена

- На странице мастера **Точечные объекты** устанавливается соответствие между символами из файла MIF и объектами ТИМ КРЕДО.

На этой странице мастера предусмотрен предварительный просмотр соответствующих объектов MIF и объектов классификатора (OK). Для этого необходимо установить флажки **Пред. просмотр объекта MIF** и/или **Пред. просмотр OK**.

При импорте файлов MIF/MID есть возможность создавать подписи точечных тематических объектов, выбрав из выпадающего списка поля **Подписи** одно из значений: *Нет/ Все/ По Классификатору*. Значение *По Классификатору* подразумевает, что создаются только подписи, у которых в **Редакторе Классификатора** параметр **Создавать автоматически** = *Да*.

Элементы для символа со шрифтом TrueType, а также для символа с растровой подложкой в списке **Тип Объекта** - **Текст**, **Точка** или **Объект Классификатора** (выбор в диалоге **Открыть Тематический объект**).

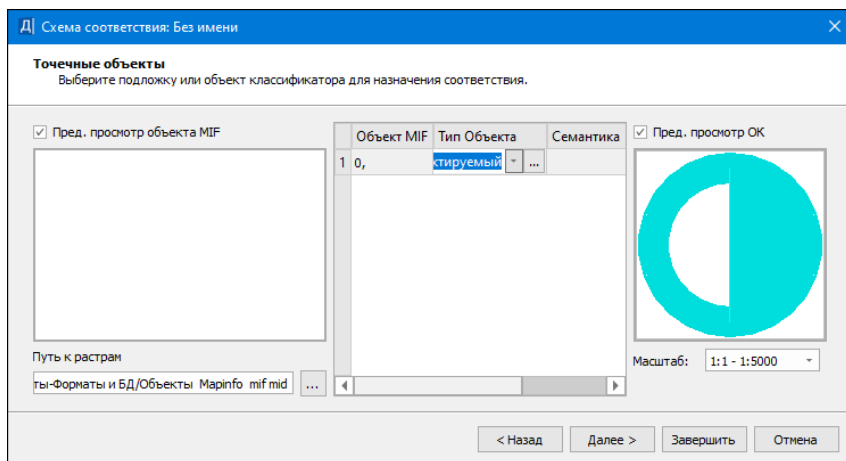

- В окне **Типы элементов** для разных типов элементов (точек, контуров и линий) каждого слоя файла MIF можно выбрать соответствующий элемент (белое поле). Поля активны, если в данном файле MIF есть соответствующие элементы.

В зависимости от выбранного в данном окне **Типа замкнутого контура** (Регион, ПТО) будет создан объект соответствующего типа с настройками, сделанными в диалоговом окне **Штриховки**. Выбранные типы линий будут импортироваться в соответствии с настройками стилей линий в окне **Типы линий**.

В зависимости от выбранного в данном окне **Типа линии** (*Графическая маска, Линейный Тематический Объект, Линейный Тематический Объект с профилем, Структурная линия*) будет создан объект соответствующего типа. Графическая маска, линейный тематический объект, линейный тематический объект с профилем будут импортироваться в соответствии с настройками, сделанными в диалоговом окне **Типы линий**.

Имя файла	Тип точки	Имя из свойства	Отметка из свойст	Тип контура	Тип линии	Отметка из свойств
1 Контур_многоч...	без высоты	Порядковый_н...		Регион	Графическая ма...	

Диапазон отметок от до

Значение поля **Имя файла** - информационное.

Значение поля **Тип точки** редактируется, если в файле есть точки. Выбирается значение из списка: *Ситуационная с высотой, Ситуационная без высоты, Рельефная*.

Значение поля **Имя из свойства** редактируется, если активно поле **Тип точки**. Значения в списке формируются из названий всех свойств.

Значение поля **Отметка из свойства** редактируется, если активно поле **Тип точки** и выбран тип точки *Рельефная* или *Ситуационная с высотой*. Значения в списке формируются из названий числовых свойств.

Значение поля **Тип контура** редактируется, если в файле есть полигоны. Выбор из списка: *Регион, ПТО*.

Значение поля **Тип линии** редактируется, если в файле есть линии и полилинии. Выбор из списка: *Графическая маска, ЛТО, ЛТО с профилем, Структурная линия*.

Значение поля **Отметка из свойства** редактируется, если активно окно **Тип линии** и выбран тип *ЛТО с профилем* или *Структурная линия*. Значение в списке формируются из названий числовых свойств.

- Нажмите на кнопку **Завершить**.
- Для последующего использования выполненных настроек в окне **Параметры импорта файлов MIF/MID** нажмите кнопку **Сохранить** и введите имя схемы соответствия. В дальнейшем при импорте файлов с такими же элементами сохраненные настройки можно загрузить при помощи кнопки **Открыть**.
- Нажмите кнопку **Импорт** и данные будут загружены в проект. При отсутствии файла MID возможен импорт только файла MIF.

Если имя узла **Новый узел** оставить без изменений, то по умолчанию ему присвоится имя, соответствующее папке с импортируемыми файлами.

Примечание Для того, чтобы подгруженные данные отобразились в рабочем окне, выполните команду **Вид/ Показать/ Все <Ctrl+O>**.

Импорт файлов SHP/DBF

Импорт данных из Esri Shapefile с использованием библиотеки GDAL в формате SHP/DBF выполняется в соответствии с настройками, предварительно заданными в мастере импорта, что обеспечивает корректную их передачу и максимальное использование структур данных ТИМ КРЕДО.

Файлы SHP/DBF предназначены для хранения геометрического местоположения и атрибутивной информации географических объектов. Объекты могут быть представлены точками, линиями или полигонами (площадями).

Данные импортируются в проект **План генеральный**.

Импорт данных в новый проект открытого набора проектов выполняется по [общему сценарию](#):

- В диалоге **Новый проект** в поле **Данные для импорта** выбирается *Импорт файлов SHP/DBF* и указывается путь к каталогу с данными.
- В [мастере импорта SHP/DBF](#) выполняются настройки.

Мастер импорта файлов SHP/DBF

Мастер импорта файлов SHP/DBF обеспечивает настройку импортируемых данных и запускает процесс импорта, по результатам которого создается протокол.

Настройка импорта заключается в назначении соответствия точкам, линиям или полигонам, обнаруженным в импортируемых файлах, объектов классификатора ТИМ КРЕДО - ТТО, ЛТО, ПТО, а также семантики.

Страницы мастера импорта

- Страница диалога **Параметры импорта SHP/DBF**:

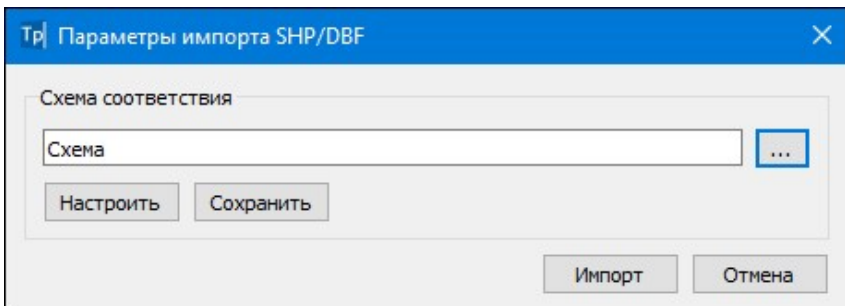



В диалоге можно:

- создать новую схему соответствия (кнопка **Настроить**);
- установить схему соответствия: кнопка  открывает список ранее сохраненных схем соответствия, которые можно либо удалить, либо переименовать, либо открыть и использовать для импорта;
- перейти к импорту данных с заданным по умолчанию соответствием. По кнопке **Импорт** запускается процесс импорта, сопровождаемый индикатором выполнения, данные загружаются в проект.

Создание новых схем соответствия

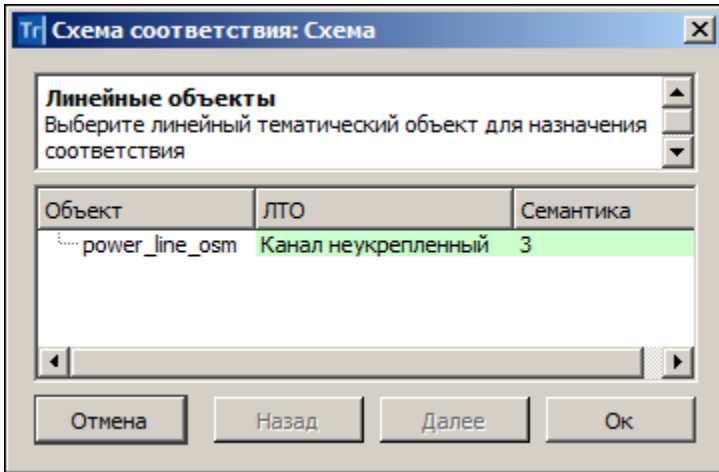
Кнопка **Настроить** открывает диалог **Схемы соответствия**, который состоит из нескольких страниц с настройками импорта для ТТО, ЛТО и ПТО (при наличии соответствующих типов объектов в импортируемых файлах). Страницы имеют следующий вид:



Для выбора объекта классификатора в столбце ЛТО (ТТО, ПТО) по кнопке  вызывается диалог Открыть Тематический объект.

- При импорте для точечных, линейных и площадных объектов подписи создаются с учетом настройки в **Редакторе Классификатора**, т. е. создаются только те подписи, у которых параметр **Создавать автоматически** = *Да*.
- В столбце **Семантика** отображается количество свойств объекта, для которых назначено соответствие семантики (если был выбран тематический объект (ТО) классификатора с семантикой).

Настройка выполняется в диалоге **Семантика** (вызывается по кнопке ) и предназначена для сопоставления семантических свойств импортируемого объекта (в выпадающих списках столбца **Соответствия семантик**) с семантическими свойствами выбранного ТО классификатора (столбец **Свойства объекта**):

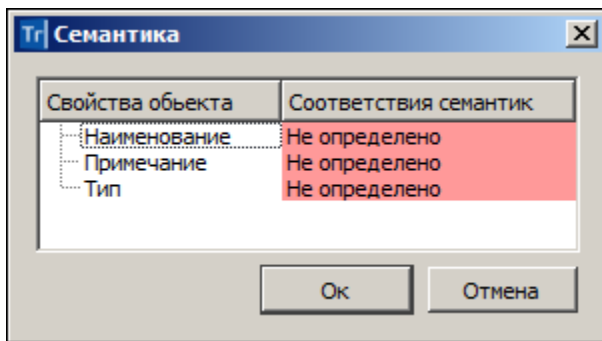

Для ПТО в столбце **Граница** по кнопке  вызывается диалог Открыть Тематический объект для выбора ЛТО в качестве границы импортируемого объекта.

Для перехода со страницы на страницу предназначены кнопки **Далее** (переход на следующую страницу) и **Назад** (возврат на предыдущую страницу с возможностью отредактировать назначенные соответствия).

Кнопка **Отмена** присутствует на каждой странице и позволяет отменить выполненные настройки и вернуться в диалог **Параметры импорта SHP/DBF**.

По кнопке **ОК** происходит переход в диалог **Параметры импорта SHP/DBF**, где выполненные настройки можно сохранить (кнопка **Сохранить**) с заданным именем и использовать в дальнейшем при импорте файлов с такими же элементами.

Примечание Сохраненные схемы соответствия являются разделяемыми ресурсами. Обмен схемами соответствия осуществляется посредством файла DBX.

Нажатием на кнопку **Импорт** диалога **Параметры импорта SHP/DBF** запускается процесс импорта, сопровождаемый прогрессбаром, данные загружаются в проект.

Страница **Протокол импорта** открывается по окончании импорта в текстовом редакторе и содержит статистическую информацию по импортированным объектам. Протокол можно сохранить в виде файла TXT.

Для отображения подгруженных данных в рабочем окне можно воспользоваться командой **Показать все <Ctrl+O>**.

Импорт из Панорама

Импортируются текстовые (TXF) и бинарные (SXF) файлы обменного формата Панорама.

Импорт данных в новый проект открытого набора проектов выполняется по общему сценарию:

- В диалоге **Новый проект** в поле **Данные для импорта** выбирается **Импорт файлов *.txf, *.sxf** и указывается путь к файлу.
- Далее открывается диалог **Параметры импорта файлов *.txf, *.sxf**:

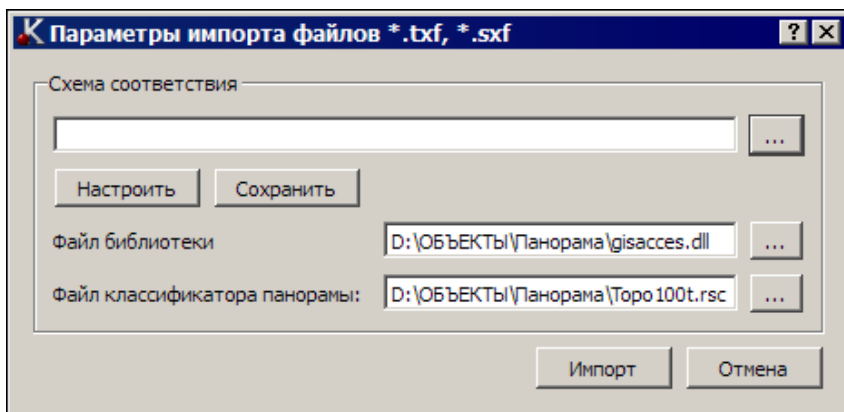

В группе **Схема соответствия**:

- Выберите существующую схему соответствия (кнопка выбора открывает список ранее сохраненных схем, которые можно удалить, переименовать или открыть и использовать для импорта) либо создайте новую схему соответствия (кнопка **Настроить**);
- Выберите **Файл библиотеки** **gisacces.dll**.
- Выберите **Файл классификатора панорама** - для выбора доступны файлы формата RSC.

Примечание Выбор файла классификатора доступен только после выбора файла библиотеки.

- Перейдите к импорту данных по кнопке **Импорт**. Данные будут загружены в проект и на экране появится протокол импорта, который можно сохранить как текстовый файл. Если имя узла **Новый узел** не изменялся, по умолчанию ему присвоится имя, соответствующее местоположению файла, созданного импортом.

Примечание Для того, чтобы подгруженные данные отображались в рабочем окне, выполните команду **Показать все** <Ctrl+O>.

Создание новой схемы соответствия

Для настройки новой схемы соответствия нажмите кнопку **Настроить** диалога **Параметры импорта файлов *.txf, *.sxf**.

Откроется диалог мастера, состоящий из нескольких страниц:

- [Линейные объекты](#)
- [Площадные объекты](#)
- [Точечные объекты](#)
- [Семантические свойства](#)

Примечание Если используется файл библиотеки **gisacces.dll** и файл классификатора Панорамы, то в мастере при назначении соответствия будут отображаться имена объектов, иначе будут отображаться коды. Кроме того, если эти файлы не используются, то нельзя назначить соответствие семантических свойств классификатора ТИМ КРЕДО семантике Панорамы.

Линейные объекты

Соответствие назначается в виде типа линии графической маски или структурной линии или линейного объекта классификатора.

Л | Схема соответствия: Без имени

Линейные объекты
Выберите тип объекта для назначения соответствия.

	Объект Панорам	Тип объекта	Тип линии	Объект классифи	Профиль из свойства
1	91000000	Графическая ...		Нет объекта	Из координаты Z
2	21110000	Графическая ...		Нет объекта	Из координаты Z

Пред. просмотр объекта Панорамы Пред. просмотр типа линии или ОК Масштаб:

Таблица содержит следующие поля:

- **Объект Панорамы** – список линейных объектов файла Панорама (информационное).
- **Тип объекта** – выбор типа объекта панорамы из выпадающего списка.
- **Тип линии** – выбор значения либо из выпадающего списка, либо по кнопке , открывающей браузер выбора линии.
- **Объект классификатора** – выбор значения либо из выпадающего списка, либо по кнопке открывается браузер выбора тематического объекта. В браузере отображаются только линейные объекты. Если объект классификатора не выбран, то при импорте создается графическая маска.
- **Профиль из свойства.** Предназначено для импорта профиля объекта из семантических свойств. Поле активно при **Тип объекта** = *Лин. тематич. объект с профилем* или *Структурная линия*. Из выпадающего списка выбирается значение *Из координаты Z* либо числовое значение свойства этого объекта.

В нижней части окна мастера:

- Флажок **Пред. просмотр объекта Панорамы**. Если флажок установлен, то в окне предварительного просмотра отображается выбранный элемент Панорамы.
- Флажок **Пред. просмотр типа линии или ОК**. Если флажок установлен, то в окне предварительного просмотра отображаются либо выбранные линии, либо выбранный объект классификатора (ОК).

Примечание Если **Тип объекта Панорамы** = *Графическая маска* или *Структурная линия*, в окне просмотра отображается тип линии, если *Линейный тематический объект*, то после выбора ОК в окне просмотра отображается этот ОК.



- **Масштаб** – выбор значения из списка диапазонов масштабов. Если **Тип объекта** = *Графическая маска*, то параметр не активен.

Площадные объекты

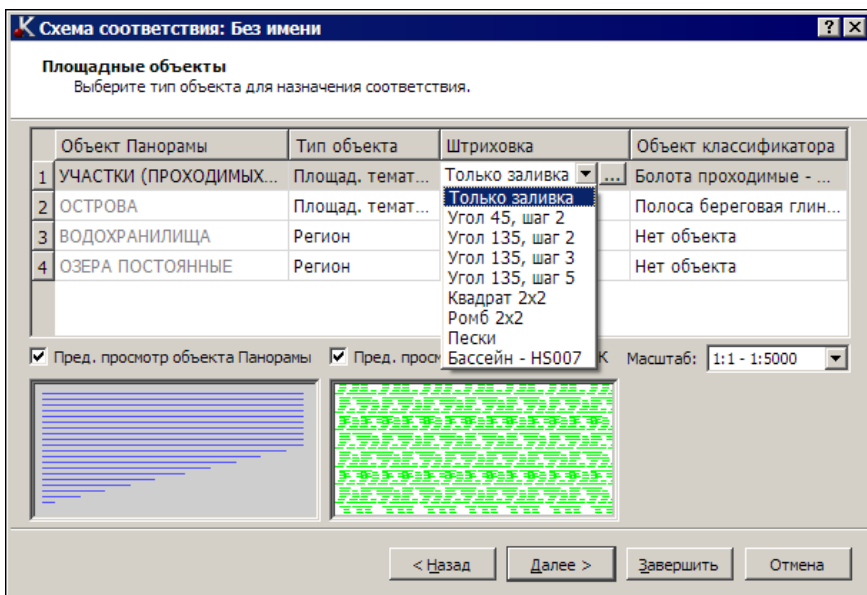
Соответствие назначается в виде штриховки региона или площадного объекта классификатора.



- **Объект Панорамы** – список площадных объектов файла Панорама (информационное).

- **Тип объекта** – выбор типа объекта панорамы из выпадающего списка.
- **Штриховка** – выбор значения либо из выпадающего списка, либо по кнопке , открывающей браузер выбора штриховки.
- **Объект классификатора** – выбор значения либо из выпадающего списка, либо по кнопке , открывающей браузер выбора тематического объекта. В браузере отображаются только площадные объекты. Если объект классификатора не выбран, то при импорте создается регион.

В нижней части окна мастера:

- Флажок **Пред. просмотр объекта Панорамы**. Если флажок установлен, то в окне предварительного просмотра отображается выбранный элемент Панорамы.
- Флажок **Пред. просмотр штриховки или ОК**. Если флажок установлен, то в окне предварительного просмотра отображаются либо выбранная штриховка, либо выбранный объект классификатора (ОК).

Примечание Если **Тип объекта Панорамы** = *Регион*, в окне просмотра отображается штриховка, если *Площадной тематический объект*, то после выбора ОК в окне просмотра отображается этот ОК.

- **Масштаб** – выбор значения из списка диапазонов масштабов. Если **Тип объекта** = *Регион*, то параметр не активен.

Точечные объекты

Соответствие назначается в виде ситуационной точки без высоты, ситуационной точки с высотой, рельефной точки или точечного объекта классификатора.

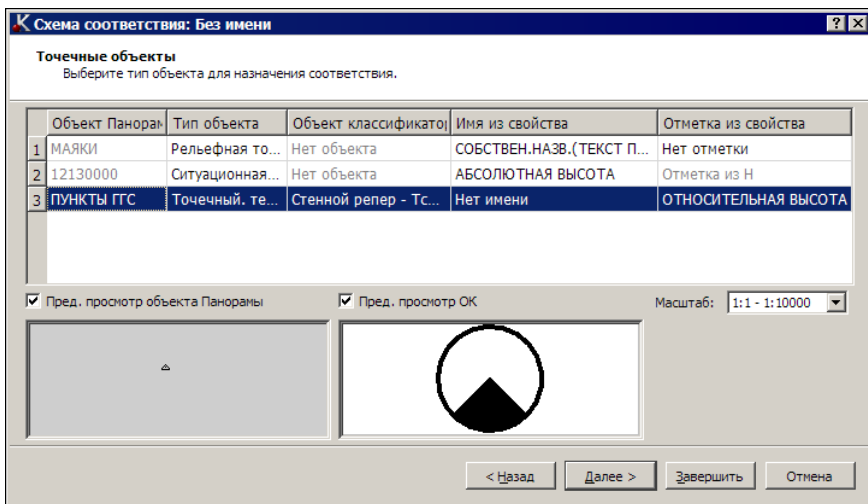

- **Объект Панорамы** – список точечных объектов, векторных объектов, шаблонов файла Панорамы (информационное).
- **Тип объекта** – выбор типа объекта панорамы из выпадающего списка.
- **Объект классификатора** – выбор значения либо из выпадающего списка, либо по кнопке , открывающей браузер выбора точечного тематического объекта. Поле активно, если **Тип объекта** ≠ *Точечный тематический объект* (ТТО).
- **Имя из свойств** – выбор значения из выпадающего списка, значения в списке формируются из названий всех свойств. Поле доступно для редактирования, если **Тип объекта** не является ТТО и у выбранной точки есть свойства.
- **Отметка из свойств** – выбор значения из выпадающего списка. Поле редактируется, если у выбранной точки или ТТО есть свойства. Если свойств нет, то у точек и ТТО отметка может определяться из Н, если Н нет, то 0.

В нижней части окна мастера:

- Флажок **Пред. просмотр объекта Панорамы**. Если флажок установлен, то в окне предварительного просмотра отображается выбранный элемент Панорамы.

- Флажок **Пред. просмотр ОК**. Если флажок установлен, то в окне предварительного просмотра отображается выбранный объект классификатора (ОК).
- **Масштаб** – выбор значения из списка диапазонов масштабов. Параметр активен, если **Тип объекта** = *Точечный тематический объект*.

Семантические свойства

Для объектов Панорамы назначаются соответствующие семантические свойства.

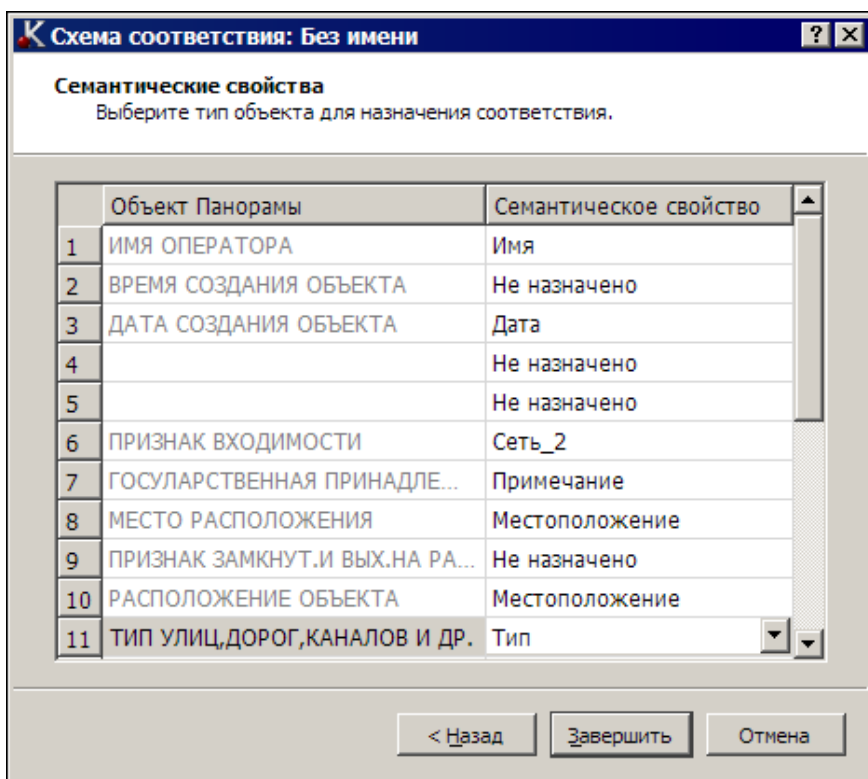

- **Объект Панорамы** – список семантических свойств Панорамы (информационное).

- **Семантическое свойство** – выбор значения из выпадающего списка. Значения в списке формируются из семантических свойств соответствующего типа объекта Панорамы.

Импорт облаков точек LAS, TXT, CPC

Импорт [облаков точек](#) (например, данных лазерного сканирования) в форматах LAS, CPC, TXT осуществляется на панели [Список облаков](#).

Импорт облаков точек выполняется в активный проект текущего набора проектов плана.

В результате в окне плана создаются точки, которые можно захватывать в различных построениях, но нельзя редактировать.

Для работы с облаками точек, в том числе для создания рельефных точек, предназначены команды, которые находятся на панели [Список облаков](#).

По облаку точек можно создать разрезы по линии.

Облака точек отображаются в панели [3D-модель](#) наряду с другими элементами плана.

Импорт высот SRTM

Построение предназначено для создания рельефных точек на основе загруженных фрагментов [веб-карт SRTM](#). Для работы команды необходимы наличие установленной системы координат в наборе проектов, отличной от локальной СК (*Местной*), стабильный доступ к сети Интернет и построение контура для ограничения объема импортируемых данных.

Если на выбранном участке территории веб-карта SRTM отсутствует, то фрагмент будет загружен автоматически.

Назначение системы координат выполняется в диалоге **Свойства Набора проектов** меню **Установки** в разделе [Системы координат](#) либо в строке состояния модуля.

Для импорта высот SRTM в существующий проект **План генеральный** открытого набора проектов предназначена команда **Высот SRTM** меню **Данные/Импорт**.

Импорт файлов PRX, DXF, RTF и растров в ЧМ

В чертежную модель (ЧМ) могут импортироваться файлы PRX, DXF, DWG, RTF и растры.

Импорт файлов PRX, RTF, DXF, DWG в ЧМ аналогичен импорту соответствующих файлов в плане и выполняется в новый проект по [общему сценарию](#):

- Создается новый узел в дереве проектов.
- В диалоге **Новый проект** выбирается файл необходимого формата.
- Выполняются необходимые настройки при работе мастера импорта (кроме файлов RTF).

После завершения импорта создаются "фиктивные" проекты, которые удаляются, если не будут сохранены пользователем.

Импорт файлов PRX

Файлы формата PRX используются для обмена проектами чертежной модели, например, с другими организациями и структурными подразделениями. В чертежную модель могут импортироваться только те файлы PRX, которые были созданы в ЧМ. При выборе файла PRX, созданного в окне плана, появляется предупреждающее сообщение.

Импорт файлов RTF

В чертежную модель текстовые файлы RTF подгружаются в отдельный проект и размещаются у нижнего левого угла рамки активного проекта чертежа. Для изменения положения этих данных необходимо выполнить преобразование координат проекта (**Правка/Преобразование координат Проекта/Интерактивно**).

При импорте файлов RTF с таблицей следует учитывать следующие особенности:

- общий вид таблицы может быть изменен;
- многострочные тексты в ячейке передаются как однострочные;
- линии границ таблицы передаются черным цветом и толщиной по умолчанию;
- рисунки не передаются.

После импорта файлов RTF текст можно отредактировать, используя метод **Редактировать** команды **Построения/ Текст**.

Импорт файлов DXF, DWG

В чертежную модель файлы DXF и DWG подгружаются в отдельный проект. При импорте этих файлов следует учитывать следующие особенности:

- объекты создаются в соответствии с координатами в файле DXF или DWG, система координат – СК Чертежа;
- 3D-полилинии импортируются как графические маски;
- объекты, которые могут быть созданы при импорте:
 - графические маски;
 - регионы;
 - точки ЧМ;
 - тексты;
 - свободные полилинии, в случае невозможности создания регионов.

При импорте файлов DXF, DWG в ЧМ сохраняются общие принципы импорта файлов DXF, DWG в плане, описанные в разделах [Мастер импорта файлов DXF, DWG](#).

Импорт растра

Импорт растра в ЧМ происходит аналогично импорту растра в текущий проект НП плана.

Растровые подложки - файлы с расширением TMD, BMP, JPG, PNG, TIF, CRF - могут импортироваться из файла, сохраненного на диске. Импорт может выполняться во все слои (независимо от настроек слоя) всех проектов в пределах открытого набора проектов, при этом в один слой можно импортировать несколько подложек.

Импорт растровых подложек реализован в диалоге **Управление растровыми подложками**, вызываемом командой **Растровые подложки...** (меню **Данные**).

Подробный сценарий импорта раstra в текущий проект приводится на странице с описанием диалога.

Импорт файлов OBX

Файлы формата OBX – это файлы обмена (импорта/экспорта) для набора проектов. Файлы создаются на диске при выполнении экспорта (сохранения) набора проектов ТИМ КРЕДО и используются для обмена наборами проектов ТИМ КРЕДО.

В файл OBX сохраняется набор проектов и все его проекты. Файл OBX можно также дополнить разделяемыми ресурсами (PP). В таком случае, при открытии файла OBX, выдается запрос на использование этих PP.

При утвердительном ответе система будет использовать PP из файла OBX и все объекты распознаются корректно. Такие PP доступны только на сеанс работы с импортированным файлом, заменить или дополнить ими исходные ресурсы - нельзя.

При отказе от использования PP из файла OBX будут использованы ресурсы из файла, прописанного в диалоге **Настройки системы**.

Примечание Файлы OBX, представляющие собой кадастровый набор проектов, могут быть открыты только в ТИМ КРЕДО ИЗЫСКАНИЯ или в ТИМ КРЕДО ТОПОГРАФИЯ.

После импорта файлов OBX в ТИМ КРЕДО необходимо применить команду **Сохранить (Сохранить Набор проектов и все проекты)**. При закрытии системы без сохранения все импортированные данные будут утеряны.

Импортировать файлы OBX можно одним из способов:

- Двойным кликом мыши по файлу в проводнике или файловом менеджере. Если такая операция выполняется впервые, открывается стандартный диалог с предложением выбрать приложение для открытия файла такого типа. Выберите нужный модуль ТИМ КРЕДО. Чтобы в дальнейшем файлы OBX автоматически открывались этим модулем, установите флажок в диалоге выбора приложения.
- Перетаскиванием файла из окна проводника в окно модуля ТИМ КРЕДО без открытого набора проектов.
- С помощью команды **Открыть Набор проектов** меню **Данные**.

Перед импортом выполняется сравнение всех разделяемых ресурсов по соответствующему ключу (для объектов классификатора по коду объекта). Далее, при отсутствии аварийных объектов, запускается процесс импорта ОВХ.

Если проект содержит аварийные объекты, открывается диалог **импорта данных** для выбора системы кодирования и просмотра протокола сравнения.

Импорт (открытие) файлов обмена PRX

Файлы формата PRX – это файлы обменного формата, создаваемые ТИМ КРЕДО при сохранении на локальный диск проектов всех типов.

Файлы PRX, созданные в чертежной модели, могут открываться только в чертежной модели.

Файлы PRX, представляющие собой кадастровый проект, могут быть открыты только в модулях ТИМ КРЕДО ИЗЫСКАНИЯ или ТИМ КРЕДО ТОПОГРАФИЯ.

Способы импорта (открытия)

- Двойным кликом мыши по файлу в проводнике или файловом менеджере. Если такая операция выполняется впервые, открывается стандартный диалог с предложением выбрать приложение для открытия файла такого типа. Выберите нужный модуль ТИМ КРЕДО. Чтобы в дальнейшем файлы PRX автоматически открывались этим модулем, установите флажок в диалоге выбора. После открытия ТИМ КРЕДО создастся новый НП с проектом из файла PRX.
- Перетаскиванием файла из окна проводника в окно модуля (см. [подробнее](#)).
- С помощью команды **Открыть проект** меню **Данные** или контекстного меню вкладки **Проекты** панели **Проекты и слои**.
- С помощью команды **Создать проект** контекстного меню вкладки **Проекты** панели **Проекты и слои** в новом узле (в диалоге **Новый проект** выбирается **Вариант создания проекта** = *Открыть проект* и выбирается файл обмена PRX).

- С помощью команды **Открыть проект (Открыть другой проект)** контекстного меню вкладки **Проекты** панели **Проекты и слои** в узле с проектом.

Если проект содержит аварийные объекты, для выполнения настроек импорта откроется диалог **импорта данных**.

См. также

- [Сохранение Набора проектов и проектов](#)

Импорт файлов IFC

Файлы формата IFC служат для передачи данных проектов **3D-модель**.

Способы импорта (открытия): флажок в диалоге выбора. После открытия ТИМ КРЕДО создается новый НП с проектом из файла IFC.

- Перетаскиванием файла из окна проводника в окно ТИМ КРЕДО (см. [подробнее](#)).
- С помощью команды **IFC в 3D-модель**.
- При создании нового узла на вкладке **Проекты** панели **Проекты и слои** (в диалоге **Новый проект** выбирается **Тип проекта = 3D-модель**, **Вариант создания проекта = Создать проект импортом внешних данных** и выбирается файл IFC).

Импорт файлов SMDX

Файлы формата SMDX служат для передачи данных 3D-тел в проект **3D-модель**. Импортировать файлы формата SMDX можно с помощью команды **SMDX в 3D-модель** меню **3D-модели** активного проекта **3D-модель**.

В результате импорта будет создан новый проект **3D-модель** с данными выбранного файла.

Цифровая модель ситуации

Цифровая модель ситуации (ЦМС) - это цифровое представление топографических объектов местности с геометрическим описанием объектов, их отображением условными знаками и набором семантических характеристик, заданных в классификаторе.

Создание ЦМС по материалам полевой топографической съемки в общем случае состоит из следующих этапов (в зависимости от модуля):

- Определение положения точек объектов (пикетов) в нужной системе координат. Выполняется внешними программами, например, ТИМ КРЕДО ДАТ при обработке съемки.
- Нанесение пикетов на план. Выполняется при импорте данных, вводе данных с клавиатуры либо в процессе оцифровки раstra.
- Построение геометрии и определение семантики тематических объектов (ТО). Реализуется командами меню **Примитивы** и **Построения** (набор команд может отличаться в разных модулях) либо импортом различных данных из других источников.
- Создание подписей с учетом семантических характеристик объекта и их настроек в классификаторе. Оформление подписей выполняется автоматически при создании объектов.

Для каждого тематического объекта можно создать несколько "подтипов" объектов, так называемых "моделей объекта". Условное обозначение в окне плана и набор семантических свойств у основного объекта и его моделей будут одинаковыми, однако отображение объекта в окне 3D-модель (вид параметрического объекта, его размеры, текстура и т. д.) и сами значения семантических свойств могут быть разными.

Тематические объекты. Создание и редактирование

В этой статье дано описание тематических объектов (объектов ситуации), команд создания и редактирования ТО, а также особенностей работы некоторых команд.

↓ [Точечный тематический объект](#)

↓ [Линейный тематический объект](#)

↓ [Площадной тематический объект](#)

↓ [Универсальные команды для работы с тематическими объектами](#)

Точечный тематический объект

Точечный тематический объект (ТТО) – элемент местности, размеры которого не могут быть отображены в масштабе топографической карты (плана) из-за их малости. ТТО локализуется точкой с внесмасштабным условным знаком (УЗ). Примеры точечных объектов – реперы, отдельно стоящие деревья, памятники, опоры ЛЭП и т. д.

Создавать и редактировать ТТО можно при помощи универсальных команд меню **Построения**.

Семантические характеристики тематического объекта могут быть отображены в модели в подписи (в соответствии с видом подписи, заданным в классификаторе).

↑ [В начало](#)

Линейный тематический объект

Линейный тематический объект (ЛТО) – элемент местности, представленный в модели объектом классификатора с необходимыми семантическими характеристиками в виде линии, отображаемой соответствующим условным знаком. Плановая геометрия ЛТО задается в виде полилинии, высотное положение определяется его профилем. Примеры линейных объектов на картах и планах: коммуникации (наземные и подземные), существующие автомобильные и железные дороги и т. д.

Изображение ЛТО могут дополнять подписи кратных, некратных и рубленых пикетов, указатели километров, условные обозначения начала/ конца хода, риски, УЗ отображения вершин углов. Ширина ЛТО может быть не выражена в масштабе плана.

ЛТО можно построить по границам и диагоналям региона командой **Построения/ Регион**, отредактировать параметры и геометрию ЛТО командами меню **Построения**.

↑ [В начало](#)

Площадной тематический объект

Площадной тематический объект (ПТО) – элемент местности, представленный в модели объектом классификатора с семантическими характеристиками в виде некоторой области, ограниченной замкнутым контуром. Линия контура отображается графической маской или соответствующим условным знаком (одним или несколькими линейными тематическими объектами). Площадь объекта, как правило, выделяется цветом, штриховкой или условными знаками. Примеры площадных объектов – здания, лес, болота и т. д.

Для создания и редактирования ПТО предназначены команды меню **Построения**. Набор доступных команд зависит от модуля ТИМ КРЕДО и типа активного проекта.

↑ [В начало](#)

Универсальные команды для работы с тематическими объектами

Для создания точечных и линейных ТО можно воспользоваться командой **Построения/ Регион**.

Для редактирования ТО различных типов используются команды **Параметры и удаление объектов**, **Редактирование объектов**, **Узлы и звенья объектов**.

↑ [В начало](#)

Подпись тематического объекта

Подпись ТО представляет собой таблицу, состоящую из одной или нескольких ячеек. У тематического объекта (ТО) может быть как одна, так и несколько подписей различного вида и содержания. В состав подписи могут входить тексты, символы, семантические свойства и переменные.

Подписи точечных, линейных, площадных тематических объектов (ТТО, ЛТО, ПТО), а также подписи условных обозначений трассы АД и ЛТО можно создавать и редактировать в процессе создания самих объектов. Существующие подписи можно редактировать.

Примечание Доступность различных команд создания и редактирования подписей в модели зависит от модуля ТИМ КРЕДО и типа активного проекта.

В этой статье:

↓ [Создание подписей ТО в модели](#)

↓ [Редактирование и удаление подписей](#)

Создание подписей ТО в модели

Создание подписей в модели доступно только для того ТО, для которого в [Редакторе Классификатора](#) назначены подписи хотя бы в одном диапазоне масштабов.

Предварительное создание и назначение подписей ТО в Редакторе Классификатора

Для того, чтобы в модели для определенного ТО можно было создать подписи, в отдельном компоненте **Редактор Классификатора** необходимо заранее:

- создать сами подписи (вид и параметры) для последующих назначений подписей объектам классификатора;
- назначить необходимые подписи для данного вида тематического объекта, хотя бы в одном диапазоне масштабов. Подписи выбираются из числа созданных.

Создание подписей для ТО в модели - автоматически и интерактивно

Подписи ТО создаются в модели в соответствии с настройками (положение, отступ, выноска и т. д.), которые заданы для этих подписей в **Редакторе Классификатора**. Если подписи для данного вида ТО не были назначены в **Редакторе Классификатора**, то в модели при попытке создать подписи для такого ТО появится сообщение о невозможности операции.

Подписи можно создавать в модели либо автоматически (программно), либо интерактивно (указанием места подписи в графическом окне). В параметрах подписи будет присутствовать имя подписи, которое берется из классификатора.

В зависимости от типа тематического объекта, создание подписей имеет свои особенности:

Создание подписей для ТТО

При интерактивном и автоматическом создании подписи располагаются относительно ТТО в соответствии с отступами, заданными в **Редакторе Классификатора**, и с учетом угла поворота других подписей данного ТТО.

Подписи, которые необходимо создавать, либо выбираются в окне параметров, либо создаются интерактивно.

При интерактивном создании подписей ТТО, их необходимо указать курсором. Подписи, доступные для создания (они были назначены для данного ТТО в **Редакторе классификатора**), находятся в "доступном" состоянии и выделены в рабочем окне цветной рамкой. Для фактического создания эти подписи ТТО необходимо выбрать курсором.

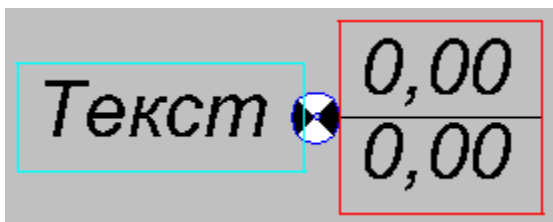

Примеры состояния подписей (см. рис.):

- слева - подпись в доступном состоянии, пока **не создана** для ТО (в примере - в бирюзовой рамке);
- справа - подпись уже **создана** (ранее она была в доступном состоянии, затем на нее указали курсором). До применения команды подпись будет находиться в редактируемом состоянии (в примере - в красной рамке).

Создание подписей для ЛТО

Расстояние от маски и ориентация создаваемой подписи определяются в соответствии со значениями, заданными для нее в **Редакторе Классификатора**, и при создании не редактируются.

При автоматическом создании подписи создаются с шагом, который задан в **Редакторе Классификатора**. Автоматическое создание подписей доступно, если у объекта еще нет созданных в модели подписей.

При интерактивном создании подпись "висит" на курсоре, и необходимо указать/захватить точку на маске или вне ее - для определения положения подписи вдоль маски. При этом подпись можно располагать по длине только в пределах маски.

Примечание При редактировании размещения подписи по длине линии маски в **Редакторе Классификатора** для положения **Над линией** при значении азимута звена $0^\circ \div 179^\circ 59' 59''$ она всегда располагается слева от линии (если смотреть от начальной точки к конечной точке звена), а при значении азимута звена $180^\circ 00' 00'' \div 359^\circ 59' 59''$ – справа от линии. Для положения **Под линией** – все наоборот. При перемещении подписи, при переходе от одного диапазона значения азимута к другому - подпись "перескакивает" относительно линии, сохраняя значение отступа от линии.

Для определения положения подписи, в окне параметров можно точно задать расстояние от начала или конца объекта, на котором будет создана подпись. Также можно отредактировать семантические свойства.

Выноска подписи создается к маске в точке проекции подписи на маску.

Создание подписей для ПТО

При автоматическом создании подпись располагается в соответствии с условиями, заданными в **Редакторе Классификатора**.

При интерактивном создании подпись можно располагать в любом месте модели. В окне параметров можно отредактировать семантические свойства, также можно точно задать координаты привязки подписи.

Выноска подписи создается к точке привязки подписи.

↑ [В начало](#)

Редактирование и удаление подписей

Редактирование - перемещение и поворот подписей - возможно для ТТО, ЛТО, ПТО, пересечки трассы АД. Редактирование можно выполнять как интерактивно (при помощи управляющих точек подписи), так и указанием значений параметров перемещения в окне параметров. Значения смещений рассчитываются и задаются относительно предыдущего положения подписей.

Редактирование подписей возможно различными способами:

- Редактирование создаваемых подписей – на этапе создания самого ТО или при его редактировании. Редактирование производится интерактивно в графическом окне после захвата управляющих точек подписи.
- Редактирование подписей при помощи управляющих точек также возможно в команде редактирования параметров ТО.

Особенности интерактивного редактирования

При интерактивном редактировании необходимо захватить определенную управляющую точку для перемещения или поворота.

Подписи всех типов ТО интерактивно редактируются с помощью четырех управляющих точек:

- Перемещение подписей осуществляется при помощи управляющих точек 1, 2, 3.
 - ✓ При захвате точки 1 осуществляется вертикальное перемещение подписи. Для ЛТО, трассы – перемещение по нормали к маске.
 - ✓ При захвате точки 2 осуществляется горизонтальное перемещение подписи. Для ЛТО, трассы – перемещение вдоль маски.
 - ✓ При захвате точки 3 подпись перемещается произвольно в любое место модели. Для ЛТО, трассы – перемещение возможно в пределах ЛТО, трассы.

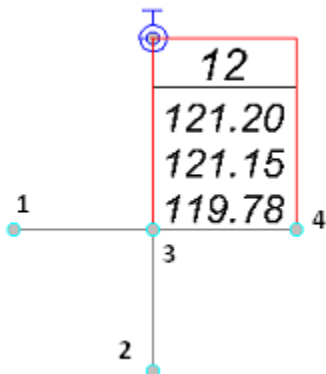

- Поворот подписей осуществляется при помощи управляющей точки 4.
 - ✓ Подписи ПТО вращаются вокруг центра точечного объекта. Подписи ПТО и ЛТО, трассы вращаются вокруг точки привязки подписи.
 - ✓ При повороте подписей ЛТО, трассы и ПТО в группе **Поворот** окна параметров доступна настройка выбора подписей, которые будут поворачиваться.
 - ✓ Для ПТО при повороте одной подписи все подписи поворачиваются на тот же угол.

↑ [В начало](#)

Работа в проекте Гидрология

Проект **Гидрология** входит в состав набора проектов **План** и предназначен для создания морфостворов и выполнения расчетов морфоствора по заданному уровню или расходу воды.

В проекте формируется фиксированная структура служебных слоев для хранения данных по созданному морфоствору. При удалении морфоствора удаляется слой его хранения.

Каждый морфоствор хранится в отдельном слое с именем *Морфоствор <Имя стиля объекта>*.

В проект можно добавить неограниченное количество свободных слоев для хранения вспомогательных данных - графических масок, регионов, размеров, текстов.

Примечание Любой слой проекта можно установить активным, кроме слоев, в которых хранятся морфостворы. Любой слой проекта можно удалить.

Примечание Служебные слои проекта нельзя перемещать, переименовывать, вырезать, копировать, вставлять, врезать в слой.

Построение, расчет и создание чертежа морфоствора выполняются методами команды **Морфоствор** меню **Построение**.

Примечание Методы работы с чертежом морфоствора вызываются из панели [Продольный профиль](#).

Все данные для создания ведомостей, диаграмм и графиков по морфоствору создаются при его расчете: выполняется определение расхода, площади сечения и скорости потока в зависимости от уровня воды. Эти данные отображаются в окне панели [Ведомости по объектам](#). Их можно сгруппировать различным способом и выполнить настройки для оформления ведомостей и отрисовки графиков.

Создание и расчет морфоствора

Общие сведения

Для создания морфоствора и расчета расходов, средних скоростей течения и площадей живого сечения по отдельным участкам и по морфоствору в целом служит команда **Морфоствор**.

В эту же команду включен функционал создания чертежа профиля морфоствора, создания ведомостей и графиков с исходными и расчетными данными по участкам морфоствора.

В создании морфостворов используется разделяемый ресурс **стиль объекта** с типом *Морфоствор*, который назначается автоматически.

Примечание Наличие объекта *Морфоствор* в библиотеке разделяемых ресурсов обязательно для создания морфоствора. Подробнее об импорте PP см. [здесь](#).

Построение морфоствора

Для построения линии морфоствора в плане используются типовые методы построения объектов по линии, методы редактирования параметров и геометрии морфоствора.

Примечание Отметка уровня воды должна быть не менее минимальной отметки земли по длине морфоствора.

В параметре морфоствора **Параметры участков морфоствора** вызывается диалог Семантика для определения границ по характерным участкам (пойма левая и правая, русло, междурусловой участок) и для ввода интервальной семантики (исходных параметров расчета) по каждому из них:

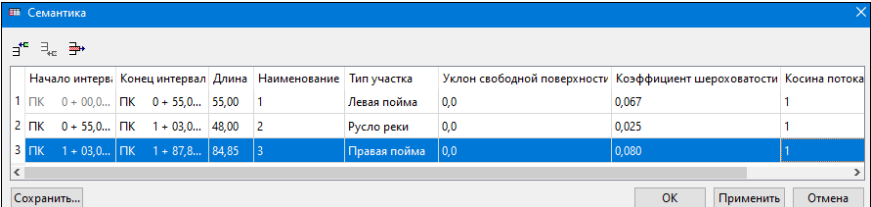

	Начало интервал	Конiec интервал	Длина	Наименование	Тип участка	Уклон свободной поверхности	Коэффициент шероховатости	Косина потока
1	ПК 0 + 00,0...	ПК 0 + 55,0...	55,00	1	Левая пойма	0,0	0,067	1
2	ПК 0 + 55,0...	ПК 1 + 03,0...	48,00	2	Русло реки	0,0	0,025	1
3	ПК 1 + 03,0...	ПК 1 + 87,8...	84,85	3	Правая пойма	0,0	0,080	1

Примечание Набор интервальной семантики, необходимой для выполнения расчета морфоствора, сохранен за линейным стилем *Морфоствор*.

Участки морфоствора можно создать не только в таблице, но и интерактивно, указывая и передвигая существующие границы или создавая новые границы в плане или в панели [Продольный профиль](#), а также удалять созданные границы, объединяя смежные участки (метод



Параметры интервала на локальной панели команды **Морфоствор**).

При активизации команды **Морфоствор** открывается панель [Продольный профиль](#), которая служит для отображения профиля земли по линии морфоствора и профиля объекта (уровня воды), а также для возможного редактирования линии по разрезу поверхностей (если профиль земли создан по поверхности способом *Линейная интерполяция*) или редактирования профиля земли (если профиль создан способом *По отметкам в узлах*), для создания и актуализации чертежа профиля морфоствора.

Примечание Подробнее о возможностях работы различных методов создания и редактирования морфоствора см. в справке по <F1>.

Расчет морфоствора

Расчет морфоствора выполняется автоматически при выборе метода **Параметры расчета**, при изменении параметров **Вариант расчета**, **Тип водотока**, а также при изменении параметров в диалоге **Участки морфоствора**.

Методы **Параметры расчета** и **Участки морфоствора** сгруппированы на локальной панели окна параметров команды **Морфоствор**. Они служат для настройки параметров расчета, уточнения границ и характеристик по участкам морфоствора, вывода данных по морфоствору в табличной форме в окне панели [Ведомости по объектам](#) для дальнейшего создания ведомостей и графиков.

Примечание Все настройки методов **Параметры расчета** и **Участки морфоствора** подробно описаны в справке <F1>.

Реализовано два варианта расчета:

- **По заданному расходу** - перед расчетом заполняется таблица расходов с различными вероятностями превышения (для каждого указанного расхода будет определен уровень воды) и указывается *расчетная* вероятность, для которой определяются все характеристики по участкам морфоствора и расчетный уровень воды.

The screenshot shows a software window with a title bar containing icons for a checkmark, a map, and a plus sign. Below the title bar is a section titled "Исходные данные для расчета" (Initial data for calculation) with the following parameters:

Участки морфоствора	1
Вариант расчета	По заданному расходу
Тип водотока	Равнинный
Расходы, м ³ /с	870, 659, 562

Below this is a dialog box titled "ГД Список расходов" (GD List of expenses) with a close button (X). It contains a table with the following data:

Вероятность пре	Расход, м ³ /с	Расчетная вероятность пре
0,10	870,00	<input type="checkbox"/> Нет
0,33	659,00	<input type="checkbox"/> Нет
1,00	562,00	<input checked="" type="checkbox"/> Да
2,00	Не определено	<input type="checkbox"/> Нет
3,00	Не определено	<input type="checkbox"/> Нет

At the bottom of the dialog box are two buttons: "ОК" (OK) and "Отмена" (Cancel).

Настройка параметра **Расчетная вероятность** возможна только для строк, где задано значение расхода в поле параметра **Расход, м³/с**.

Примечание Можно выбрать только одно значение *расчетной* вероятности превышения.

Если заданы расходы для других вероятностей превышения, то при расчете морфоствора определяются данные по всем вероятностям превышения и вносятся в ведомость *Данные по участкам при расчете уровней*.

Примечание По отметке уровня для *расчетной* вероятности перестраивается профиль морфоствора в панели **Продольный профиль** и, соответственно, передается на чертеж профиля.

- **По заданному уровню** - выполняется расчет расхода по уровню, заданному при построении морфоствора (параметр **Уровень воды/Уровень**). Полученные данные попадают в ведомость *Данные по участкам при расчете расхода*.

Создание ведомостей и графиков

В результате выполнения расчета данные по морфоствору отображаются в окне панели **Ведомости по объектам** в табличном виде. Их можно сохранить в файлы форматов HTML, XLSX (XLS) или предварительно просмотреть и, при необходимости, частично отредактировать, сохранить и вывести на печать через **Редактор Ведомостей**.

Для изменения представления данных, в т. ч. по блокам (для каждого блока может быть задана своя группировка) служит диалог **Группировка данных**.

На вкладке диалога **Диаграммы и графики** выполняется выбор и сортировка данных для их представления в графическом виде:

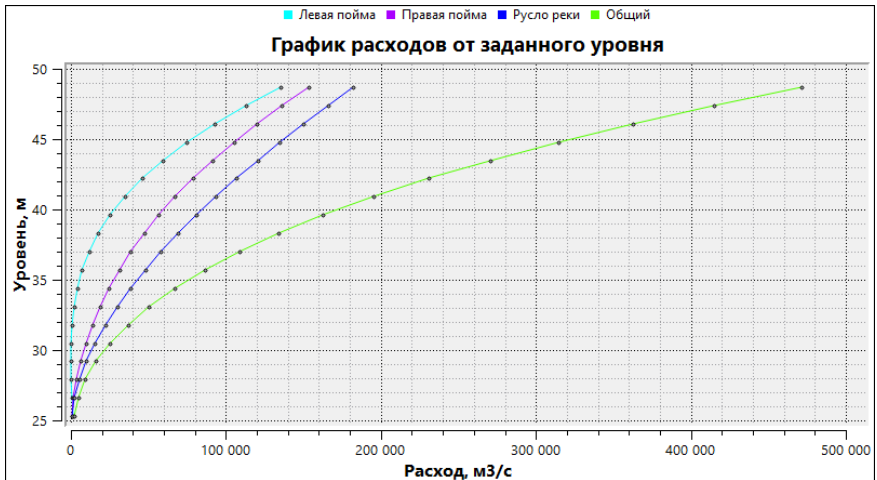

В разделяемые ресурсы включены шаблоны ведомостей по морфоствору. После выбора шаблона выполняется поиск данных по морфостворам из всех проектов текущего НП и формирование таблиц с данными для ведомостей и графиков.



Примечание За шаблоном ведомости сохраняются: поисковый запрос объектов по заданным параметрам; настройки отображения результатов в табличном виде (видимость и порядок столбцов); группировка данных для формирования графиков и диаграмм.

Создание чертежа продольного профиля морфоствора

Чертеж продольного профиля морфоствора создается методом **Создать чертеж**, который станет доступным на панели инструментов окна **Параметры** по клику ЛКМ в панели [Продольный профиль](#) после создания морфоствора и ввода параметров по участкам морфоствора.

В методе открывается диалог **Редактор шаблонов чертежа профиля** для выбора готового шаблона или создания нового. В параметрах шаблона выполняется настройка данных, которые будут переданы на чертеж.

После открытия шаблона выполняется переход в окно чертежа по кнопке  **Создать чертеж** и создание проекта **Чертеж** с данными по морфоствору.

Чертеж сохраняется за проектом морфоствора. При повторном открытии проекта чертежи морфостворов можно просмотреть (команда **Чертеж/ Просмотреть чертежи**), пересоздать чертеж выбранного морфоствора, например, с применением нового шаблона чертежа (метод  **Создать чертеж**) и актуализировать данные по участкам выбранного морфоствора (метод  **Актуализировать чертеж**).

Кроме стандартного набора команд, которыми можно дополнять и редактировать данные по морфоствору, переданные на чертеж, добавлены команды для работы с ординатами и отметками профиля. Они позволяют создавать, перемещать, настраивать отображение, удалять ординаты и отметки, а также редактировать подписи ординат и метки для отметок.

Геология

Раздел содержит информацию о геологических данных, созданных в модулях ТИМ КРЕДО ГЕОЛОГИЯ, ИЗЫСКАНИЯ, МАРКШЕЙДЕРИЯ.

Использование геологических данных в ТИМ КРЕДО

Геологические данные, полученные в модулях ТИМ КРЕДО ГЕОЛОГИЯ, ИЗЫСКАНИЯ, МАРКШЕЙДЕРИЯ, могут быть использованы в других, "негеологических", модулях ТИМ КРЕДО в процессе проектирования различных объектов, для выпуска чертежей продольных и поперечных профилей, выпуска ведомостей объемов работ с учетом геологии, распределения земмасс с учетом ряда характеристик различных грунтов, для создания трехмерной модели по геологическим разрезам, для получения информации по геологической модели.

Функционал ТИМ КРЕДО ГЕОЛОГИЯ, ИЗЫСКАНИЯ и МАРКШЕЙДЕРИЯ позволяет сформировать объемную геологическую модель местности инженерного назначения, создать плоскую и полосную модели геологического строения ЛТО, трассы АД или трубопровода.

Основой для формирования геологического строения по площадке или полосе изысканий служит проект **План геологический** с геологической легендой и инженерно-геологическими выработками.

Проекты **План геологический** хранятся в виде отдельных файлов на диске или в хранилище данных и могут быть открыты в узлах набора проектов с помощью команды **Открыть проект** меню **Данные** или контекстного меню вкладки **Проекты** паркуемой панели **Проекты и слои**.

Требуемый состав геологических данных зависит от объекта проектирования.

- Для решения проектных задач на площадке необходимы данные по объемной геологической модели (ОГМ), т. е. проект **План геологический** с введенными исходными данными по привязанным в плане выработкам и созданной ОГМ. Также в плане геологическом геологом может быть построен *контур геологической изученности*, ограничивающий регион с обработанными геологическими данными. За пределами контура изученности при выполнении разреза ОГМ не формируется.
- Для проектирования линейного объекта (ЛТО, трассы АД или трубопровода) необходимы данные геологического разреза по указанному линейному объекту с учетом требований заказчика. Геолог использует в своей работе план геологический (для ввода исходных геологических данных и формирования ОГМ), а также план генеральный с ЛТО, трассой АД или трубопровода для формирования в профиле геологических моделей.

Результатом работы геолога, используемым в "негеологической" системе, является план генеральный с ЛТО, трассой АД или трубопровода, но уже с сохраненными наборами профилей, включающими и геологические данные.

Для просмотра геологии в профиле линейного объекта с выработками необходим также план геологический.

- Для распределения земмасс данные по грунтам могут быть получены из проекта дороги с сохраненными наборами проектов (НП) профилей, включающими геологические данные, или непосредственно из открытых проектов **План геологический** и **3D-модель** геологии.

Геология в окне плана

Раздел содержит описание основных геологических понятий и элементов в плане геологическом.

Объемная геологическая модель

Объемная геологическая модель (ОГМ) площадки или полосы изысканий предназначена для моделирования геологического строения на всей площадке и позволяет интерполировать его в произвольной точке.

Объемная геологическая модель создается в модулях ТИМ КРЕДО ГЕОЛОГИЯ, ИЗЫСКАНИЯ, МАРКШЕЙДЕРИЯ и сохраняется за каждым проектом **План геологический**, входящим в состав НП плана. **План геологический** условно называется *родительским* по отношению к своей ОГМ.

В проекте **План геологический** реализовано построение, позволяющее просмотреть геологическое строение объекта в произвольной точке плана (интерполированная колонка).

Проект **Разрез ОГМ** является динамическим проектом в окне профиля линейного объекта, т. е. при закрытии окна профиля он удаляется и заново создается и наполняется данными при переходе в окно профиля.

В основе создания разреза по ОГМ лежит расчет границ геологических слоев интерполированной колонки в произвольной точке площадки на основании влияния нескольких ближайших выработок.

Интерполированные колонки в профиле рассчитываются в точках, в которых в проекте **Геология на профиле** созданы рабочие и служебные ординаты интерполяции. Между двумя смежными ординатами интерполяции границы геологических слоев и линии горизонтов соединяются прямыми линиями. Определяя шаг создания рабочих ординат интерполяции, можно управлять гладкостью создаваемых границ в проекте **Разрез ОГМ**.

Размеры

Размеры предназначены для получения информации о данных модели, а также для оформления чертежей путем простановки размеров для основных элементов. Все элементы цифровой модели точно и однозначно определены в плане, а простановка размеров сводится к "извлечению" размеров из модели.

В ТИМ КРЕДО размер состоит из нескольких элементов (размерные линии, выноски, значение размера и т. д.), объединенных в один блок, для ввода которого используются специальные команды.

Для удобства работы в системах предусмотрена расстановка размеров с использованием предварительно определенного стиля размера.

Кроме этого, у каждого размера есть индивидуальные параметры, отличающие его от остальных размеров такого же типа.

Размеры в плане после трансформации проекта автоматически пересчитываются.

Настройка стилей размеров

Стиль размера – это набор параметров, задающих единый внешний вид и формат представления данных в размерном блоке. Использование стилей позволяет значительно ускорить работу по простановке размеров и обеспечить их соответствие стандартам.

Настройка стилей размеров выполняется в диалоге [Свойства проекта](#) на странице **Стили размеров**. Диалог вызывается из меню **Установки**.

Стили размеров настраиваются отдельно для каждого активного проекта. При этом в проектах **План генеральный** в настройках стиля размера присутствуют все стили со всеми типами размеров. При формировании же проектов типа **Объемы**, **Профиль**, **Чертежная модель** значения параметров стилей будут скопированы из активного проекта **План генеральный**.

Для настройки стиля размера в диалоговом окне из выпадающего списка **Стили размеров** выбирается необходимый стиль. Затем из списка **Размеры** выбирается нужный тип размера и уже для него настраиваются соответствующие параметры.

Примечание На каждый тип проекта жестко определено по четыре стиля. Каждый стиль включает определенный список размеров с соответствующими параметрами.

Чтобы вернуть измененные параметры на предлагаемые модулем по умолчанию, необходимо выбрать тип размера и нажать кнопку **Восстановить значение по умолчанию**.

Если в стилях размеров изменить какой-либо параметр, то созданные ранее размеры перестроятся.

Построение размеров

Для работы с размерами предусмотрены команды создания, редактирования, удаления размеров, которые сосредоточены в меню **Размеры** активного проекта. Построения включают в себя как интерактивные действия, так и работу с параметрами размеров.

Общая логика работы с размерами

Создание размеров

Размер всегда создается в активном проекте плана, чертежей, профиля.

Создание размеров выполняется интерактивно. В общем случае доступны режимы курсора *Указание точки*, *Захват точки* и *Захват линии*. Для захвата доступны рельефные и ситуационные точки, характерные точки, примитивы и базовые полилинии независимо от наличия построений на них.

Внешний вид созданного размера определяется стилем размера и заданными по умолчанию индивидуальными параметрами.

Редактирование размеров

Редактирование размера осуществляется после его создания внутри команды создания до нажатия на кнопку **Применить** или автоприменения и по отдельной команде **Редактировать размер** – интерактивно и по параметрам.

Интерактивное редактирование выполняется с помощью управляющих точек (изменяется положение размера, положение текста).

В окне параметров можно изменить доступные для редактирования индивидуальные параметры размера, а также параметры, определенные в стилях размера. Это позволяет получать размеры с настройками, отличными от общих настроек стиля.

В проектах плана и профиля величина размера отображается в виде числового значения, которое нельзя редактировать в окне параметров. В чертежной модели величина размера отображается как текстовое значение (идентичное по умолчанию числовому значению), которое можно изменить вручную в окне параметров.

Примечание Все элементы цифровой модели точно и однозначно определены в плане, а простановка размера сводится к "извлечению" численного значения размера из модели.

Удаление размеров

При удалении элемента, на который ссылается размер, удаляется и сам размер. При удалении размера, созданного указанием точки, созданные этим размером ситуационные точки удаляются, если на них ничто не опирается. В чертеже точки чертежа не удаляются.

Сценарий работы с размерами

1. Указываются/захватываются необходимые для построения элементы. Созданный размер отображается с настройками, соответствующими стилю размера и заданным по умолчанию индивидуальным параметрам.
2. Выполняются настройки в окне параметров.
3. В рабочем окне выполняется интерактивное изменение положения размера и текста с помощью управляющих точек.

При изменении любого параметра, который был определен в стилях, размер перестанет соответствовать стилю, но только этим параметром, т. е. данный параметр из стиля становится индивидуальным.

Сделать все параметры опять соответствующими стилю можно, выбрав значение **Да** в строке **Параметры по стилю**.

Чертежи

В ТИМ КРЕДО окончательное оформление и выпуск графических документов (чертежей) выполняется в окне **Чертежи** по данным чертежной модели (ЧМ). Формирование данных для чертежной модели плана происходит в окне плана.

Предусмотрено создание чертежей плана и условных обозначений, продольного и поперечного профилей, чертежа разреза, а также комплексных чертежей и планшетов.

Предусмотрено создание чертежей продольного профиля маски различного типа (это может быть коммуникация, морфоствор, маркшейдерский профиль, сечение модели) из окна плана, т. е. без предварительного перехода в НП профилей.

Чертежная модель

В этой статье:

- ↓ [Чертежная модель. Принцип создания чертежей](#)
- ↓ [Организация данных в чертежной модели](#)
- ↓ [Управление проектами чертежной модели](#)

Чертежная модель. Принцип создания чертежей

Чертежная модель предназначена для оформления программными способами чертежей проектной документации в полном соответствии с требованиями нормативных документов.

Чертежная модель определяется как двухмерное, плоское преобразование трехмерной модели местности и проектных сооружений либо проекций этих моделей – профилей и поперечников. Соответственно различают чертежные модели плана, профиля и поперечников, а также чертежные модели профиля маски определенного типа.

Формирование данных для каждой из этих моделей происходит в соответствующем окне: в окне плана формируются фрагменты для чертежей плана, чертежей колонок выработок, чертежей профилей для масок различного типа (это может быть коммуникация, морфоствор, маркшейдерский профиль, сечение модели); в окне профилей формируются данные для чертежной модели профилей.

Преобразование элементов плана или профиля в элементы чертежа выполняется программно при переходе в окно **Чертежи** по соответствующим командам создания чертежей (схем).

При этом формируется набор проектов чертежей с определенной структурой фиксированных узлов, в которых автоматически размещаются все создаваемые чертежи и схемы в виде самостоятельных проектов **Чертеж**. См. подробнее ниже *Организация данных в чертежной модели*. Набор проектов чертежной модели, созданный в проекте **Кадастровый план**, сохраняется за кадастровым проектом.

После того как создались проекты чертежей (схем), связь элементов на чертеже с элементами плана или профиля теряется.

В окне **Чертежи** данные чертежной модели могут быть доработаны пользователем путем их редактирования и создания новых элементов, а затем выпущены в виде чертежей и планшетов, дополненных текстами и таблицами, или экспортированы.

При создании ЧМ могут использоваться предварительно подготовленные шаблоны, что в значительной степени ускоряет процесс создания чертежей.

↑ [В начало](#)

Организация данных в чертежной модели

При переходе в окно чертежей из окна плана или окна редактирования колонки формируется набор проектов чертежей плана, из окна профилей – набор проектов чертежей профилей. Каждый из наборов имеет свою структуру фиксированных узлов.

Чертеж создается одновременно с переходом в окно **Чертежи** и в виде проекта типа **Чертеж** размещается в соответствующем ему узле.

НП чертежей плана

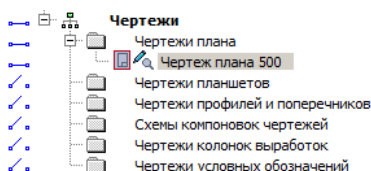

НП чертежей профилей

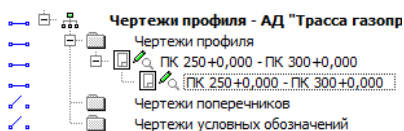

Узел **Чертежи профилей и поперечников** в наборе проектов чертежей плана предназначен для копирования проектов **Чертежи** продольного и поперечного профилей из НП чертежи *профилей*. Это позволяет создавать комплексные чертежи проектируемого объекта. Команда копирования доступна пользователю в окне плана при активном проекте **План генеральный**.

В проект **Чертежи** передаются видимые элементы видимых слоев видимых проектов. При этом, кроме преобразования элементов плана или профиля, происходит также преобразование слоев.

Все чертежи профилей масок из одного проекта плана записываются в один НП Чертежи с названием проекта плана. Для профиля каждой маски формируется отдельный проект чертежа. При повторном создании чертежа профиля по этой же маске он будет сохранен в тот же проект **Чертеж**. Слои проекта чертежа профиля маски создаются по данным продольных профилей, развернутого плана, других граф сетки и управляются шаблоном чертежа.

↑ [В начало](#)

Управление проектами чертежной модели

Управление проектами чертежной модели выполняется на вкладке паркуемой панели **Проекты и слои** окна чертежей.

Функциональность вкладки для набора проектов чертежей плана и чертежей профилей масок отличается от функциональности вкладки для набора проектов чертежей профилей.

В наборе проектов чертежей плана и профилей масок можно создавать новые узлы и в этих узлах создавать новые проекты импортом файлов PRX, DXF и RTF или открывать ранее созданные проекты. Проекты из НП чертежей плана и профилей масок можно сохранять на диске или в хранилище документов в формате CPDRW, с последующей загрузкой в различные наборы проектов чертежей плана.

Примечание При открытии чертежа с помощью файлового менеджера или из меню **Данные**, чертеж разместится по умолчанию в узле **Чертежи плана**. При необходимости его можно переместить в другой узел интерактивным перетаскиванием либо с помощью команд контекстного меню.

При работе с набором проектов чертежей *профилей* также можно создавать новые узлы, но без возможности создания в них проектов. Проекты, находящиеся в наборе проектов чертежей *профиля*, отдельно не сохраняются. Вместе с набором проектов они сохраняются за той маской, по профилю которой были созданы.

↑ [В начало](#)

Настройка шаблонов

Использование шаблонов при создании чертежной модели ускоряет процесс оформления чертежа, избавляет от повторяющихся рутинных операций.

Подготовка и настройка шаблонов предварительно осуществляется в **Редакторе Шаблонов**. В редакторе существует возможность создания многообразных типовых и специфических шаблонов чертежей, штампов, планшетов, ведомостей, сеток профилей.

Примечание С модулями поставляется библиотека шаблонов, но пользователь может редактировать существующие шаблоны или создавать новые и сохранять их в библиотеке. Работа с шаблонами выполняется в **Редакторе Шаблонов**, которое вызывается при помощи команды **Редактор Шаблонов** (меню **Установки**).

При правильном применении шаблонов (использовании переменных) заполнение полей штампов и элементов зарамочного оформления планшетов служебной информацией из исходной модели происходит автоматически.

Пример настройки шаблона приведен на странице с описанием раздела [Семантические свойства и примечания](#) диалога **Свойства набора проектов**.

Кроме шаблонов, создаваемых через **Редакторе Шаблонов**, используются шаблоны чертежей профиля маски. Они также сохраняются как разделяемые ресурсы, а создаются и редактируются непосредственно в настройках команды создания чертежа. Подробнее см. здесь.

Создание чертежей в плане

Для подготовки, создания, просмотра и обновления чертежей плана предназначены команды меню **Чертеж**, где определяются фрагменты будущих чертежей и варианты их создания.

При формировании чертежей и планшетов в плане необходимо учитывать особенности передачи элементов и данных в [чертежную модель](#) и выполнить ряд настроек для получения необходимого результата.

В этой статье:

- ↓ [Настройки, влияющие на отображение элементов плана в ЧМ и передачу данных для штампа](#)
- ↓ [Функциональные возможности команд меню Чертеж](#)
- ↓ [Формирование фрагментов цифровой модели плана для вычерчивания](#)
- ↓ [Создание чертежа, проекта Компоновка чертежей, чертежа схемы компоновки](#)
- ↓ [Просмотр чертежей](#)

Настройки, влияющие на отображение элементов плана в ЧМ и передачу данных для штампа

- В чертежную модель передаются только те элементы цифровой модели, видимость которых включена. Для настройки видимости элементов слоев предназначена кнопка **Фильтры видимости** панели **Слои**.
- Точки, у которых отключена видимость подписей, в чертежную модель не передаются, несмотря на то, что сами точки в модели плана отображены.

Способы управления видимостью подписей точек:

- с помощью фильтра **Подписи точек** (кнопка **Фильтры видимости** панели **Слои**);
- в диалоге, вызываемом командой **Настройка подписей точек**; меню **Установки/Активный проект**.

– с помощью команды **Редактировать точку и подпись** меню **Построения** или команд универсального редактирования.

- Состав элементов цифровой модели, передающихся в ЧМ, зависит от настроек плана на приоритетное отображение геометрических или тематических слоев (кнопка **Приоритет тематических слоев** вкладки **Тематические слои**).

Установленный приоритет отображения тематических слоев позволяет детально управлять выводом тематических объектов – элементов ситуации.

- Градиентная заливка поверхности настраивается при помощи команды **Градиентная заливка** на локальной панели инструментов вкладки **Слои**.

Примечание Кнопка активна для слоев проектов типа **План генеральный**, **План геологический**, **Ситуационный план** и слоя "Модель объемов" проекта **Объемы**.

- Вариант представления УЗ обозначений сопряжений и вид рубленых пикетов настраивается в диалоге **Свойства Набора проектов** для плана, раздел [Настройки перехода в ЧМ](#).
- Корректное заполнение значениями полей штампов чертежей или зарамочного оформления планшетов при формировании ЧМ зависит от правильного заполнения полей в разделе [Семантические свойства и примечания](#) диалога **Свойства Набора проектов**.
- При создании планшета должна быть установлена активность и видимость необходимой планшетной сетки (окно **Свойства Набора проектов**, раздел [Координатная и планшетные сетки](#)).

↑ [В начало](#)

Функциональные возможности команд меню **Чертеж**

Команды меню **Чертеж** активного проекта **План генеральный** предоставляют пользователю следующие возможности:

- Формирование фрагментов цифровой модели для вычерчивания с помощью шаблонов или интерактивно построенного контура.

- Автоматическая трансформация данных цифровой модели плана, вырезанной областью печати или контуром, в данные чертежной модели с одновременным переходом в окно чертежей (окне ЧМ).
- Обновление (замена/добавление) данных выбранных проектов чертежей в соответствии с текущим отображением модели в наборе проектов плана.
- Создание планшетов в проекте **План генеральный**.

Формирование чертежей плана, все подготовительные операции проводятся в окне плана посредством команд меню Чертеж. В результате работы этих команд создаются проекты типа **Чертеж** в окне **Чертежи**.

- Создание проекта **Компоновка чертежей** в случае необходимости повторного выпуска чертежей: информация о чертежах и их раскладке собирается и хранится в графическом виде.
- Создание чертежей схем компоновки.
- Просмотр существующих чертежей в окне ЧМ.

↑ [В начало](#)

Формирование фрагментов цифровой модели плана для вычерчивания

Формирование фрагментов цифровой модели плана для вычерчивания выполняется в рамках команд **Создать чертеж**, **Создать чертеж в контуре** и **Создать чертеж по линии**.

В команде **Создать чертеж в контуре** фрагмент определяется интерактивно построенным контуром, в команде **Создать чертеж по линии** автоматически рассчитывается положение листов чертежей вдоль выбранной маски или ее сегмента. В команде **Создать чертеж** фрагмент определяется областью печати шаблона:

- После активизации команды **Создать чертеж** пользователь выбирает шаблон чертежа из библиотеки в диалоге Открыть объект "Шаблон чертежа". Шаблон размещается в центре рабочего окна и находится в активном состоянии. Точкой привязки шаблона является его центр. Координаты точки привязки шаблона - это координаты центра шаблона относительно области окна плана.

- В панели параметров появляется список параметров и дополнительная локальная панель инструментов с методами добавления, перемещения, поворота, удаления шаблонов, редактирования области печати шаблона.
- Используя методы перемещения и поворота, а также уточнением доступных параметров шаблона (в частности, координат точки привязки, угла поворота, ориентации листа) пользователь добивается требуемого размещения шаблона на плане.
- С помощью метода добавления на плане может быть размещено одновременно несколько шаблонов.
- При создании чертежей больших объектов перед выпуском чертежей целесообразно выполнить раскладку ряда шаблонов на плане с возможностью сохранения раскладки в виде схемы компоновки.
- Каждый добавляемый шаблон будет размещаться в центре рабочего окна. Во избежание наложения шаблонов друг на друга рекомендуется перемещать каждый новый шаблон до добавления следующего.
- Для одинакового изменения положения группы шаблонов существует возможность их группового выбора - для этого в методе **Выбор шаблонов** пользователь, удерживая клавишу <Ctrl> в нажатом состоянии, поочередно указывает шаблоны для включения их в группу.
- Групповое редактирование параметров не предусмотрено. Редактировать параметры каждого шаблона можно только отдельно после его выбора (метод **Выбор шаблонов**). Для активного шаблона пользователь заполняет и редактирует доступные параметры, в частности, группу **Переменные поля шаблона** для заполнения полей штампов чертежей и элементов зарамочного оформления планшетов служебной информацией.
- Для выбранного шаблона также можно редактировать область печати с помощью перемещения, создания и удаления узлов области. Параметры редактируемого узла уточняются в панели параметров.
- Удалять шаблоны можно как по одному, так и в составе предварительно сформированной группы.

↑ [В начало](#)

Создание чертежа, проекта Компоновка чертежей, чертежа схемы компоновки

Команда **Создать чертeж** предусматривает различные варианты создания чертежей сформированного фрагмента цифровой модели. Управлять вариантами создания чертежей можно с помощью настроек в панели параметров:

- Если параметр **Создавать чертeж** = *Да*, создается чертежная модель (ЧМ) фрагмента, "вырезанного" областью печати активного шаблона или предварительно сформированной группы шаблонов, осуществляется переход в рабочее окно чертежей, созданный проект добавляется в набор проектов чертежей плана и размещается в соответствующем узле панели **Проекты и слои**;
- Если параметр **Добавить в проект компоновки** = *Да*, создается проект **Компоновка чертежей** в НП плана. В проект компоновки добавляется чертeж или предварительно сформированная группа чертежей.

В одном наборе проектов плана может быть несколько проектов компоновки. В зависимости от настройки параметров команды чертeж можно добавить как в существующий проект компоновки, так и во вновь созданный.

- Если параметр **Чертeж схемы компоновки** = *Создавать*, выполняется переход в окно чертежей, создается проект чертeжа схемы компоновки, который размещается в соответствующем узле панели **Проекты и слои**. Созданный чертeж схемы компоновки можно включать в состав графического документа.

Чертeж схемы компоновки можно создать не только из активного проекта **План генеральный**, но и в активном проекте **Компоновка чертeжей** командой **Создать схему компоновки**.

- Если параметры **Создавать чертeж** = *Нет* и **Добавить в проект компоновки** = *Да*, создается только проект компоновки чертежей в НП плана, без перехода в ЧМ и без создания чертeжа.
- Если параметры **Создавать чертeж** = *Нет* и **Добавить в проект компоновки** = *Нет*, кнопка **Применить** неактивна.

Проект **Компоновка чертежей** создается при необходимости последующего повторного выпуска чертежей: информация о чертежах и их раскладке собирается и хранится в графическом виде.

В набор проектов плана на панели **Проекты и слои** добавляется узел с проектом **Компоновка Чертежей**. Для доступа к функциональности проекта **Компоновка чертежей** нужно сделать его активным (двойным кликом по проекту или его слою).

Из проекта компоновки чертежей можно создать чертеж схемы компоновки, создать чертеж по шаблону повторно, используя существующую раскладку, просмотреть чертежи из набора проектов чертежей плана. Чертеж схемы компоновки целесообразно создавать, когда уже выполнена вся раскладка листов.

Чтобы повторить создание чертежа, необходимо сделать активным проект **Компоновка чертежей** и в меню **Чертеж** выбрать команду **Создать чертеж повторно**. Кроме повторного создания чертежей, проект компоновки чертежей позволяет создавать схемы компоновки.

В проекте компоновки предусмотрено редактирование отдельных элементов шаблонов (полилиний, графических масок, регионов и текстов) и создание новых регионов, графических масок и текстов, а также их редактирование. Это дает возможность при повторном выпуске чертежей определять новые области печати, изменять тексты в штампах и отрисовку внешних и внутренних рамок шаблонов.

Кроме того, проект **Компоновка чертежей** позволяет обновлять чертежи командой **Обновить чертеж (Обновить чертежи)** как из окна плана (меню **Чертеж**), так и в ЧМ (меню **Данные**). Обновляются чертежи через замену чертежа текущими данными модели в плане, полностью или только добавлением новых данных. В настройках команды из плана можно выбрать несколько чертежей и заменить целиком всю область печати, а в чертежной модели есть возможность уточнить зону обновления в заданном контуре (выбрать из существующих контуров или построить произвольный контур).

Проект **Компоновка чертежей** можно сохранять в виде файлов формата CPDL или PRX, с последующей загрузкой в различные наборы проектов плана.

↑ [В начало](#)

Просмотр чертежей

Для просмотра существующих чертежей предназначена команда **Просмотреть чертежи** меню **Чертеж**.

Команда выполняет переход в окно чертежей и делает доступной функциональность проектов чертежей - позволяет открывать для чтения и записи проекты чертежей, созданные в наборах проектов плана, продольного и поперечного профилей (если предварительно они были скопированы в набор проектов чертежей плана), а также схемы компоновок чертежей.

↑ [В начало](#)

Создание схем и чертежей

В проекте **Кадастровый план** все схемы и чертежи для графической части межевого или технических планов подготавливаются заранее. В дальнейшем созданные схемы и чертежи используются для автоматической вставки в соответствующие разделы отчетных документов. Для оформления графической части планов применяются специальные условные знаки в соответствии с приложением к требованиям.

Формирование кадастровых чертежей (схем) выполняется в окне плана посредством специальных команд меню **Чертеж**. При этом должен быть активным кадастровый проект, для которого выполняется подготовка соответствующего документа. В результате создаются проекты типа **Чертеж** в окне чертежной модели. Кадастровые чертежи (схемы) хранятся именно за кадастровыми проектами, в которых они созданы.

Примечание Чертежная модель (ЧМ) – это рабочее окно, в котором производится доработка, редактирование и выпуск на печать всех чертежей, а также их экспорт в формат DXF.

Данные, попадающие на чертежи (схемы), формируются путем копирования данных видимых слоев модели плана из всех типов проектов (**Кадастровый план**, **План генеральный** и т. д.). Контур, в пределах которого происходит копирование, автоматически определяется областью печати применяемого шаблона чертежа.

С модулем поставляется библиотека шаблонов чертежей, которые обеспечивают оформление в соответствии с требованиями. Пользователь может редактировать существующие шаблоны или создавать новые и сохранять их в библиотеке, для этого служит компонент **Редактор Шаблонов** (вызывается при помощи команды **Установки/ Редактор Шаблонов**).

В этой статье:

- ↓ [Создание чертежа](#)
- ↓ [Работа в чертежной модели](#)
- ↓ [Просмотр и доработка чертежа](#)

Создание чертежа

Перед формированием чертежа (схемы) необходимо учесть следующую особенность: в чертежную модель передаются только видимые элементы, поэтому перед созданием чертежа следует отрегулировать видимость слоев и необходимых элементов модели (панель **Слои**, кнопка **Фильтры видимости**).

Рекомендуемая последовательность создания чертежа (схемы):

- 1.** Активизировать проект, в котором выполняется подготовка документа.
- 2.** Выполнить подготовительные операции: отредактировать местоположение подписей объектов (кадастровые номера, номера точек границы), включить/выключить видимость необходимых проектов либо слоев, установить масштаб съемки и т. д.
- 3.** Выбрать необходимую команду для создания чертежа (схемы) из меню **Чертеж** (например, **Чертеж объекта**). Откроется диалог Открыть объект "Шаблон чертежа", в котором выбирается требуемый шаблон (для чертежа – **Кадастр-чертеж**, а для схемы – **Кадастр-схема** и т. п.). Шаблон разместится на плане, положение шаблона можно изменить.

На локальной панели окна сгруппированы методы, которые позволяют перемещать, поворачивать шаблон, изменять область печати, добавлять и удалять шаблоны. Используя данные методы, а также уточняя доступные параметры шаблона (в частности, координат точки привязки, угла поворота, ориентации листа), добейтесь требуемого положения шаблона на плане. Точкой привязки шаблона является его центр.

В окне параметров можно изменить шаблон чертежа, формат листа, масштаб создаваемого чертежа и т. д.

4. Нажать кнопку **Применить построение**, после чего автоматически осуществляется переход в чертежную модель, и проект чертежа сохраняется за проектом, в котором он создан. См. ниже раздел о работе в чертежной модели.

Для того, чтобы при последующем открытии исключить поиск отдельных чертежей в библиотеке проектов, нужно также сохранить набор проектов плана. При этом, кроме проектов чертежей, будут сохраняться и не сохраненные проекты плана.

↑ [В начало](#)

Работа в чертежной модели

В чертежной модели (наборе проектов чертежей) создается определенная структура фиксированных узлов, в которых автоматически размещаются все создаваемые чертежи и схемы в виде самостоятельных проектов типа **Чертеж**. Следует помнить, что НП чертежной модели сохраняется не за НП плана, а за кадастровым проектом.

Так как в окне чертежа мы работаем с преобразованным двухмерным представлением пространственной модели, в нем отсутствуют команды создания и редактирования пространственных элементов, кадастровых объектов, тематических объектов и т. д. В остальном функциональность и принципы работы в чертежной модели такие же, как и в плане.

В чертежной модели больше возможностей для редактирования отдельных элементов, чем в модели плана. Например, можно стирать участки графических масок под символами, текстами, размерами (**Построения/ Стереть маску под текстом или символом**). Также можно редактировать значения размеров (поле **Текст значения** в свойствах размера).

Переместить проекты в требуемые координаты можно при помощи команды **Правка/ Преобразование координат Проекта/ Интерактивно**.

Для перемещения, копирования, поворота, масштабирования одного или нескольких элементов разных типов служит команда **Правка/ Редактирование элементов**.

Примечание Не выходя из проекта чертежной модели, можно создать ведомость условных обозначений (команда **Ведомости/Условные обозначения**), а затем эту ведомость вставить на лист чертежа в виде многострочного текста. При этом необходимо обращать внимание на то, какой проект чертежной модели активен и с каким слоем проекта ведется работа.

Порядок работы с командой **Ведомости/Землеустроительная таблица** аналогичен, однако землеустроительная таблица создается на основе шаблона отчета **Землеустроительные таблицы**.

Набор проектов чертежной модели во время работы в ЧМ можно сохранить в виде черновика, используя команду **Данные/Сохранить все в черновике**. Полное сохранение чертежей происходит при закрытии окна чертежной модели, при этом сохраняются и не сохраненные проекты плана.

Программное преобразование элементов при создании проектов чертежей

При создании проектов чертежей (схем) все элементы цифровой модели ситуации преобразуются в 2D-элементы, такие как чертежные точки, графические маски, регионы, тексты подписи и символы. Например, кадастровый объект преобразуется в регион; граница ЗУ (линейный ТО) преобразуется в графическую маску; условные знаки точек поворота границы (точечные ТО) преобразуются в символы, точки – в чертежные точки и т. д.

Кроме преобразования элементов происходит и преобразование слоев. Каждый слой проекта плана преобразуется в группу слоев, при этом в каждом слое такой группы находятся элементы только определенного типа. Например, в слое *Символы линейного ТО* находятся графические маски, которые были созданы из линейных тематических объектов; в слое *Точечные ТО* находятся символы, которые были созданы из точечных тематических объектов. Это сделано для управления порядком отрисовки и видимостью элементов, которые в проекте плана находились в одном слое.

После того, как создались проекты чертежей (схем), связь элементов на чертеже с элементами плана теряется.

↑ [В начало](#)

Просмотр и доработка чертежа

Набор проектов чертежной модели сохраняется за кадастровым проектом, а не за набором проектов плана.

При последующем открытии набора проектов для просмотра и доработки созданных ранее чертежей (схем) необходимо сделать активным тот тип проекта, за которым они хранятся, и далее выбрать команду **Просмотреть чертежи** в меню **Чертеж**.

В случае если проект чертежа закрыт, то в открывшемся окне чертежей на панели **Проекты и слои** следует выделить название нужного чертежа (схемы) и в контекстном меню выбрать команду **Открыть Проект для записи**.

↑ [В начало](#)

Создание чертежа профиля маски

Переход к созданию чертежа и актуализации данных на созданном ранее чертеже выполняется из паркуемой панели [Продольный профиль](#) по нажатию левой клавиши мыши.

Для создания чертежа профиля маски предусмотрен метод **Создать чертеж** на локальной панели окна параметров.

Для актуализации данных по геометрии профиля, ординатам, отметкам и по семантическим свойствам на отдельных участках маски служит метод **Актуализировать чертеж** на локальной панели окна параметров.

Примечание Метод **Актуализировать чертеж** можно использовать, если проект **Чертеж** по профилю маски уже был создан.

Все чертежи масок из одного проекта плана записываются в один НП Чертежи с названием проекта плана. Для каждой маски формируется отдельный проект чертежа профиля. При повторном создании чертежа профиля по этой же маске он будет сохранен в тот же проект, т. е. по выбранной маске всегда создается один чертеж профиля, который хранится в одном и том же проекте.

Слои проекта чертежа профиля маски создаются по данным продольных профилей, развернутого плана, других граф сетки и управляются шаблоном чертежа.

Шаблоны чертежей профиля маски создаются в редакторе шаблонов, который открывается непосредственно в команде создания чертежа сразу после выбора метода **Создать чертеж** (если за проектом нет сохраненного шаблона) или через параметр **Шаблон чертежа**.

Шаблоны чертежей профиля сохраняются как разделяемые ресурсы.

Примечание Шаблоны фильтруются по типу маски, для профиля которой создается чертеж. Параметры шаблона чертежа, открытые для использования, соответствуют типу шаблона.

По кнопке  **Применить** выбранный шаблон сохраняется за проектом чертежа.

При актуализации чертежа используется шаблон, сохраненный за проектом чертежа, а не выбранный в текущий момент построения, но с актуальными параметрами.

Примечание Если шаблон чертежа был заменен на другой шаблон, то для применения этого шаблона в проекте чертежа используется метод **Создать чертеж**.

Доработка чертежной модели

Доработка чертежных моделей проектируемого объекта происходит в окне **Чертежи**.

Функционал окна чертежей предоставляет пользователю следующие возможности:

- Настроить свойства НП чертежей в диалоге [Свойства Набора проектов](#) из меню **Установки**.
- Настроить стили размеров активного проекта чертежей в диалоге [Свойства проекта](#).
- Выбрать для построений систему координат в диалоге [Свойства проекта](#).
- Выполнить объединение данных двух проектов из НП чертежей с получением результирующего проекта (команда **Объединение проектов** меню **Установки**).
- Выполнить трансформацию проектов, входящих в НП чертежей: преобразовать координаты проектов, интерактивно переместить проекты, масштабировать, переместить начало координат (команда **Преобразование координат Проекта**).
- Выполнить новые построения и отредактировать существующие с помощью команд меню **Построения**.
- Преобразовать и отредактировать элементы активного проекта командой **Редактирование элементов**.
- Удлинить или обрезать маски (команда **Удлинить или обрезать маски** меню **Правка**).
- Проставить и отредактировать размеры, выполнить измерения по точкам (команды меню **Размеры**).
- Обновить чертежи (с уточнением участка обновления в заданном контуре - команда **Обновить чертеж** меню **Данные**).
- Добавить легенду градиентной заливки (команда **Легенда градиентной заливки** меню **Построения**).

В наборе проектов чертежей плана можно создавать новые проекты чертежей импортом файлов TXT, RTF, PRX, пополняя данные чертежной модели необходимой информацией (см. раздел [Импорт файлов RTF, PRX и растров в ЧМ](#)).

В любой слой текущего проекта можно импортировать растровые подложки (команда **Растровые подложки** меню **Данные**).

Добавить шаблоны чертежа в чертежную модель можно по команде **Добавить шаблон чертежа** меню **Правка**.

Доработанные чертежи можно вывести на печать. Для выбора драйвера печати предназначена команда **Графический драйвер** меню **Установки**.

Данные чертежной модели можно экспортировать в файлы формата DXF, DWG, PRX или растр. При экспорте в DXF, DWG маски экспортируются с сохранением дуг окружностей; бывшие ЛТО с типом линии могут экспортироваться как полилинии; толщины линий могут быть представлены весом или шириной.

См. также

- [Вывод чертежа на печать](#)
- [Экспорт данных чертежной модели](#)

Вывод чертежа на печать

Вывод чертежа на печать выполняется командой **Выпустить чертеж** в окне чертежной модели. При активизации команды в графическом окне создается сетка в соответствии с размером бумаги, установленным в настройках принтера. В окне параметров выполняются настройки печати и преобразования цветов при печати.

Примечание Если в окне параметров размер сетки установлен *По размеру бумаги*, то происходит масштабирование чертежа до размера печатаемой области. При установке размера сетки *По размеру печатаемой области* масштабирования не происходит и чертеж печатается в масштабе 1:1.

Далее необходимо разместить границы сетки так, чтобы в область сетки поместился чертеж. Сетка перемещается при помощи мыши. Затем указать печатаемый фрагмент курсором в режиме выбора полигона. При этом граница выбранного листа подсветится. Далее подготовленный чертеж можно просмотреть, используя команду локальной панели инструментов, или направить сразу на печать, активизировав кнопку **Печать**.

Дополнительные настройки изменения цвета

Дополнительные настройки печати распространяются на все элементы, т. е. и на векторную и растровую графику. Все настройки учитываются при выполнении предварительного просмотра.

Настройки цвета выполняются в окне параметров команды **Выпустить чертеж** в группе **Параметры печати**. Сохраняются только в текущем сеансе работы.

Если при печати растра выбрана цветовая схема *Оттенки серого*, то на подложки в оттенках серого и bitmap это никак не влияет. Для цветных подложек в этом случае при печати выполняется преобразование в оттенки серого.

Если при печати растра выбрана цветовая схема *Одноцветная* т. е. назначен произвольный цвет, то для bitmap черный цвет заменяется на этот цвет, для подложек цветных и в оттенках серого при печати выполняется преобразование в bitmap с пороговым значением 0 (при диапазоне -128 - +128).

При печати на монохромном принтере цветовые схемы получают несколько другой смысл (в отличие от печати на цветном принтере):

- *Исходная* и *Оттенки серого* – фактически обозначают одинаковую схему.
- *Одноцветная* - все элементы печатаются одним оттенком серого, соответствующим выбранному цвету.

Примечание В окне предварительного просмотра отображается чертеж в том виде, в котором он будет напечатан.

Экспорт данных чертежной модели

Данные чертежной модели можно экспортировать:

- в файлы формата DXF и DWG (AutoCad 2004 или AutoCad 2000/LT2000). Прямоугольная область формирования данных задается пользователем. Используется команда **Экспорт/ Модели - в DXF, DWG** меню **Данные**.
- в файл внутреннего обменного формата PRX

- в растр для использования в качестве подложки в других продуктах, а также для передачи данных для просмотра. Сохранение в растр выполняется в часто используемых форматах: *.BMP, *.TIF, *.JREG, *.PNG. Прямоугольная область формирования данных задается пользователем. Используется команда **Экспорт/ Модели - в растр** меню **Данные**.
- в новые проекты текущего НП чертежей с использованием команды **Экспорт/ Модели - в Проект** меню **Данные**. Контур для вырезки или копирования данных ЧМ в новый проект создается пользователем.

3D-визуализация

3D-визуализация в ТИМ КРЕДО – это реалистичные трехмерные изображения элементов цифровой модели местности, проектов, объемной геологической модели (выработок, геологических разрезов, геосрезов). Функция предназначена для визуального анализа исходных и проектируемых поверхностей, поиска ошибок, оценки проектных решений при проектировании автомобильных дорог и других объектов гражданского строительства, для создания и сохранения реалистичных трехмерных изображений.

ВНИМАНИЕ! Просмотр 3D-изображений возможен только при использовании графического драйвера DirectX.

Создание 3D-тел

3D-тела могут быть созданы по конструктивным элементам проектируемых автомобильных дорог, существующих дорог, по тематическим объектам (ТТО, ЛТО и ПТО), коммуникациям и геологическим слоям - для отображения этих элементов в панели [3D-модель](#) и в панели [3D-вид](#).

Для просмотра свойств и данных по 3D-телам предназначена паркуемая панель [Объекты](#), которая доступна в активном проекте **3D-модель**. Панель состоит из окон **Объекты** и **Свойства**.

В окне **Свойства** отображаются информационные параметры выбранного 3D-тела, соответствующие параметрам исходного объекта, по которому оно создано, имена проектов **3D-модель** и исходного проекта, из которого было создано 3D-тело, а также семантические свойства объекта.

В табличном представлении окна **Объекты** отображаются объемы и площади 3D-тел активного проекта **3D-модель**.

Отображением проекций 3D-тел в плане (скрыть/показать) можно управлять с помощью Фильтров видимости на вкладке **Слои** панели **Проекты и слои**.

3D-тела по ЛТО, коммуникациям и ПТО

3D-тела по точечным, линейным, площадным объектам и коммуникациям создаются в построении **3D-модели объектов** меню **3D-модели** проекта **План генеральный**.

Предварительно в командах создания (**Объекты по линии, Объекты по контуру, Объекты по существующим**) и редактирования этих объектов (**Параметры и удаление объектов, Редактирование объектов**) должны быть назначены произвольные или стандартные сечения (параметр **Сечение**) для ЛТО и типовые или индивидуальные конструктивные слои (группа параметров **Слои конструкции**) для ПТО. Для ЛТО и коммуникаций обязательно должен быть создан профиль.

Сечения и Конструктивные слои (типовые) являются разделяемыми ресурсами. Для создания произвольных сечений и конструктивных слоев предназначены специальные редакторы, которые вызываются из меню **Установки**.

В построении **3D-модели объектов** предусмотрен также выбор коммуникаций из проекта **Освещение** и создание 3D-тел по линейным объектам и опорам освещения.

3D-тела по конструктивным элементам автомобильной дороги

Информационная модель дороги (ИМД) в виде 3D-тел может создаваться по трассе АД (используются конструктивные элементы по расчетным поперечникам, которые определены для создания цифровой модели проекта и хранятся в профиле трассы АД) и по проектируемой дороге (используются поверхности исходного покрытия, фрезерования, выравнивания и усиления).

Примечание Маска *Проектируемая дорога* служит для выполнения ремонтов покрытия в окне плана, а также для проектирования открытого водоотвода с проезжей части и освещения дороги.

ИМД создается по всей длине или на выбранном участке дороги с помощью команды **3D-модель проектируемой дороги** меню **3D-модели**.

Если по трассе АД запроектированы съезды, то можно одновременно с моделью основной трассы АД создать 3D-модели простых, канализованных и соединительных съездов.

При наличии на дороге мостов или путепроводов, элементов открытого водоотвода с проезжей части (продольных водосборных лотков и поперечных водосбросов) возможно создание 3D-тел этих сооружений вместе с дорожной конструкцией.

Команда используется также для создания **3D-тел** по опорам и линиям электроснабжения в составе сети освещения, а также по присыпным бермам под опоры освещения, которые хранятся за проектируемой дорогой в проекте **Освещение**.

Примечание При создании **3D-тел** по водоотводу выполняется врезка входной части водосброса в продольный лоток, а также обрезка отдельных тел по дороге под водосбросной лоток.

Если по дороге создан проект организации дорожного движения, то в настройках команды **3D-модель проектируемой дороги** можно выбрать этот проект (параметр **Выбор проектов ОДД**). В результате в проекте **3D-модель** будут созданы 3D-тела по всем объектам ОДД: знаки (щитки и стойки), горизонтальная разметка (точечная, линейная, площадная), точечные объекты ОДД, линейные объекты ОДД.

В настройках команды создания ИМД предусмотрен выбор отдельных элементов в составе дорожной одежды проезжей части (покрытия и основания); ремонтных работ; устройства обочин, укреплений, земляного полотна и др. земляных работ (снятие ПРС, осадка, дополнительные бермы, выторфовывание, разборка существующего земполотна), а также выбор съездов в диалоге **Выбор съездов** (по умолчанию будут создаваться 3D-модели всех съездов на выбранной трассе АД).

Длина 3D-тела может определяться согласно заданному шагу и с учетом пикетажа (от ПК до ПК).

Примечание Шаг можно выбрать из списка, который формируется следующим образом: длина целого пикета, умноженная на 0,01; 0,05; 0,10, 0,20; 0,50; 1,00.

Примечание При выборе главной оси политрассы учитывается пикетаж по этой оси. При выборе одной из осей направлений - пикетаж по выбранной оси. Предусмотрено переключение с пикетажа левой/ правой оси на пикетаж главной оси, т. е. при этом ИМД будет разбиваться с учетом пикетажа главной оси, вместо выбранной.

3D-модель съезда (простого, канализированного или соединительного) состоит из 3D-моделей по каждой из трасс АД, входящих в съезд:

- **простой и канализированный съезд** включает 2 (примыкание) или 4 (пересечение) трассы АД по кромкам закруглений и вспомогательную трассу АД;

– **соединительный съезд** включает 1 трассу АД по кромке закругления и вспомогательную трассу АД.

3D-модель каждой из трасс АД в составе съезда формируется из 3D-тел по всем конструктивным элементам проектного поперечника в расчетных точках трассы (по аналогии с созданием цифровой модели проекта).

Примечание 3D-модели трасс АД в составе съезда между собой не взаимодействуют - не объединяются и не вычитаются.

3D-модели основной трассы и съездов по ней можно сохранить в один новый проект или добавить в существующий проект **3D-модель**.

Для создания ведомостей по параметрам 3D-тел информационной модели дороги активного проекта **3D-модель** служит панель [Ведомости по объектам](#).

Между проектами **Дорога проектируемая** и **ИМД** автоматически создается динамическая связь.

В дальнейшей работе при открытии проекта **Дорога проектируемая** или при выборе команды **3D-модель проектируемой дороги** будет открываться проект ИМД, ссылка на который хранится за проектом **Дорога проектируемая**.

Актуализация ИМД

После редактирования трассы АД в плане или в профиле при повторном создании ИМД на участке с измененными данными предлагается выбор: создать новый проект или актуализировать существующую модель.

Актуализация ИМД выполняется, если изменились:

- геометрия оси дороги в плане;
- геометрия черного профиля, проектного профиля, профилей кюветов и берм;
- данные **в графах** параметров проезжей части и обочин; профилей кромки; интервалов виража; дорожной одежды проезжей части и обочин, в т. ч. на участках ремонта; в графах сетки **Земляное полотно и ремонт откосов**, укрепления откосов и дна кюветов;

- глубина и толщина снятия почвенно-растительного слоя; параметры сетки **Разделительная полоса**;
- настройки в диалогах **Стили откосов насыпей**, **Стили откосов выемок**, **Соответствие элементов существующей дороги**.

Список изменений по участкам, на которых произошли изменения в плане и/или в проектах профилей, хранится за трассой АД до обновления или пересоздания ИМД.

3D-тело Геологический слой

3D-тело Геологический слой создается в построении **3D-геология - по разрезам** меню **3D-модели** проекта **План геологический**. При этом на каждый геологический слой плана геологического создается отдельное 3D-тело и сохраняется в отдельном слое в проекте **3D-модель**.

Иконка 3D-тела Геологический слой – .

В дереве объектов 3D-тела группируются по исходным проектам (папкам) **План геологический**, далее по папкам **Модель геологии** и **Выработки** с раскладкой по ИГЭ.

3D-тела Горизонт подземных вод и Уровень мерзлоты

3D-тела *Горизонт подземных вод* и *Уровень мерзлоты* создаются в построении **3D-геология - по разрезам** меню **3D-модели** проекта **План геологический**. При этом от каждого УПВ (УМ) одного кода из исходных плоских разрезов создается несколько 3D-тел, которые сохраняются в проекте **3D-модель**.

Иконка 3D-тела Горизонт подземных вод – .

Иконка 3D-тела Уровень мерзлоты – .

В дереве объектов 3D-тела группируются по исходным проектам (папкам) **План геологический**, далее по папкам **Модель геологии** и **Выработки**, и затем по папкам **Горизонты подземных вод** и **Уровни мерзлоты**.

3D-тела Выработка

3D-тела **Выработка** создаются в построении **3D-геология** - по **разрезам** меню **3D-модели** проекта **План геологический** и представляют собой вертикальные колонки, состоящие из 3D-тел Геологический слой, Горизонт подземных вод и Уровень мерзлоты. Каждое 3D-тело Выработка сохраняется в отдельном слое в проекте **3D-модель**.

Иконка 3D-тела Выработка – .

В дереве объектов 3D-выработки располагаются в исходных проектах (папках) **План геологический** и далее – в папке **Выработки**, которая содержит 3D-тела Геологический слой, Горизонт подземных вод и Уровень мерзлоты, из которых 3D-тело выработки состоит.

3D-тела Конструктивных элементов существующей дороги

3D-тела **Конструктивный элемент** создаются командой **3D-модель существующей дороги** проекта **Существующая дорога**. Для отображения 3D-тел в модели предназначены слои геологической легенды.

В дереве объектов 3D-тела группируются по типам элементов существующей дороги в папке **Существующая дорога**.

В окне **Свойства**, помимо параметров 3D-тела Конструктивный элемент, отображаются параметры Геологического слоя, выбранного для отображения конструктивного элемента.

Поиск коллизий

В проекте **3D-модель** реализован поиск коллизий двух групп объектов - выбранных 3D-тел. Для этого служит команда **Поиск коллизий** меню **3D-модели**. С ее помощью можно находить:

- частичное или полное совпадение элементов 3D-тел;
- касающиеся элементы 3D-тел;
- пересекающиеся элементы 3D-тел, в том числе с учетом минимального и максимального расстояния между элементами.

Выбор 3D-тел обеих групп можно выполнить интерактивно курсором в окне **3D-модель**, или выбором соответствующих слоев из одного или разных проектов **3D-модель**, или при помощи поисковых запросов.

В запрос можно включить поиск 3D-тел информационной модели дороги, существующей дороги, площадных и линейных объектов, водопропускной трубы, геологии и других произвольных объектов, созданных импортом файлов IFC:

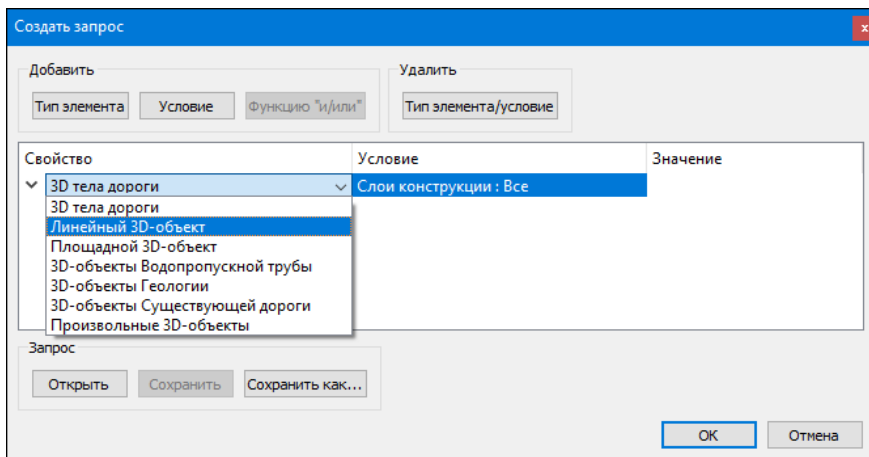

Поиск по запросу должен находить объекты во всех проектах **3D-модели** текущего набора проектов.

Созданные запросы можно сохранять и открывать затем отдельно или вместе с сохраненными параметрами поиска коллизий - кнопки **Импорт настроек поиска коллизий** и **Экспорт настроек поиска коллизий** на локальной панели инструментов команды **Поиск коллизий**.

По кнопке **Найти коллизии** запускается поиск и в результате формируется интерактивный протокол в паркуемой панели **Коллизии**.

При выборе строки с параметрами коллизии выполняется позиционирование экрана на точке коллизии в окне **3D-модель**. Кроме точки коллизии, на экране отображается фактическое расстояние между выбранными телами, если коллизия обнаружена в результате проверки на соответствие заданным ограничениям.

Выбранные тела - **Объект 1** и **Объект 2** - подсвечиваются синим и лиловым цветами (по настройкам элементов выбранных и доступных для выбора в диалоге **Свойства Набора проектов**) в окне **3D-модель**, контура объектов окаймляются такими же цветами в плане.

Можно сделать снимок экрана, чтобы зафиксировать место коллизии, открывать снимок для просмотра и добавлять его в ведомость, которая формируется по данным протокола и открывается в **Редакторе ведомостей** по кнопке **Сохранить в протокол** на панели **Коллизии**.

Обрезка 3D-тел

В проекте **3D-модель** доступна команда **Обрезать 3D-тела** меню **3D-модели**. Команда модифицирует выбранные 3D-тела по найденным пересечениям с выбранными поверхностями или другими 3D-телами.

В окне параметров команды в строке **Обрезаемые 3D-тела** необходимо выбрать слой с 3D-телом или корневой элемент нескольких тел, которые необходимо обрезать (текст в поле параметра - имя выбранного слоя). Способ выбора определяется кнопкой в поле параметра: кнопка **Выбрать слой** открывает диалог, где можно указать слой активного проекта с телом; кнопка **Выбрать интерактивно** позволяет выбрать тело в окне панели **3D-модель**.

Способ обрезки выбирается через одноименный параметр:

- **3D-телом** - в строке **Обрезать по** выберите другое 3D-тело, по которому будет обрезаться исходное тело, и уточните, какая часть 3D-тела будет обрезана: **Обрезать** = *Внутреннюю часть* или *Внешнюю часть*.
- **Поверхностью** – укажите слой с поверхностью и уточните, какая часть 3D-тела будет обрезана: **Обрезаемая часть** = *Выше поверхности* или *Ниже поверхности*.
- **В диапазоне отметок** – для обрезки тела необходимо указать минимальную и максимальную отметки плоскостей, в пределах которых будет обрезано тело.
- **Контуром в плане** – необходимо выбрать контур (площадной тематический объект, регион или группу треугольников), по границе которого будет обрезано исходное 3D-тело.

Как будут сохранены изменения 3D-тел, можно выбрать через параметр **Результат**:

- **Заменить исходные** - обрезанные 3D-тела пересохранятся в исходном проекте.

- **Добавить в новый проект** - обрезанные тела будут сохранены в новый проект **3D-модель**, который создается автоматически. Тела исходного проекта не изменятся.
- **Добавить в существующий проект** - обрезанные тела будут сохранены в проект **3D-модель**, который можно выбрать из проектов данного типа в текущем НП через параметр **Сохранить в**. Тела исходного проекта не изменятся.

Экспорт 3D-модели в триангуляцию

Реализован экспорт данных по поверхности тела из активного проекта **3D-модель** в проект **План генеральный** с построением триангуляции. Для этого служит команда **3D-модель - в поверхности** меню **3D-модели**.

После выбора 3D-тела указанием курсора в окне **3D-модель** или выбора слоя в диалоге **Выбор слоя** выполняется автоматическое создание нового проекта или выбор существующего проекта **План генеральный**, в который записываются данные по поверхности.

В настройках команды можно учесть видимость выбранных объектов/слоев в окне плана - если видимость отключена, то экспорт таких данных не выполняется; а также установить видимость для подписей точек и структурных линий в создаваемом слое *Триангуляция*.

3D-модель геологии

Для создания объемной модели геологии предназначена команда **3D-геология - по разрезам** меню **3D-модели** проекта **План геологический**.

↓ [Необходимые условия для формирования 3D-модели геологии](#)

↓ [Особенности формирования 3D-модели геологии](#)

↓ [Сохранение 3D-модели геологии](#)

Необходимые условия для формирования 3D-модели геологии

3D-модель геологии создается внутри выбранных масок геологических разрезов (МГР), пересекающихся между собой (по сетке) или примерно параллельных:

- МГР должны (в идеальном случае) проходить через все выработки и пересекаться в них. Если пересечений МГР недостаточно, то используется настройка **Временные разрезы**.
- Модель можно построить также и внутри одной замкнутой МГР или внутри нескольких пересекающихся г-образных МГР.
- Модель нельзя построить внутри МГР без узлов (например, в виде полной окружности).
- Модель нельзя построить внутри МГР в виде треугольника.

↑ [В начало](#)

Особенности формирования 3D-модели геологии

Геологическая легенда проекта **План геологический** после создания 3D-модели дополняется недостающими слоями из геологических легенд проектов **Геология на профиле**.

Верхние 3D-тела ограничены поверхностью рельефа – или обрезается ею, или достраиваются до нее.

Триангуляция 3D-тел происходит с учетом параметра **Max шаг триангуляции по разрезам**.

При отсутствии поверхности рельефа верх модели формируется по ЛДП из разрезов МГР.

Низом 3D-модели являются созданные поверхности нижних геологических слоев.

В создаваемую 3D-модель будут врезаны объекты гидрографии (ПТО) со своими конструкциями геологических слоев, попавшие в сетку разрезов. Объекты гидрографии могут быть созданы только при выборе поверхности рельефа и при отсутствии "дырок" в этой поверхности.

Параметр **Временные разрезы** = *Создавать* предназначен для автоматического создания разрезов, которые обеспечивают формирование:

- 3D-модели, когда исходных гео-разрезов недостаточно для создания сетки разрезов,
- линз между пересечениями, когда исходных данных недостаточно для создания 3D-тел.

После формирования 3D-модели временные разрезы удаляются.

Примечание Объекты будут созданы при условии, если в ТИМ КРЕДО ГЕОЛОГИЯ им были назначены конструкции слоев.

↑ [В начало](#)

Сохранение 3D-модели геологии

3D-модель геологии сохраняется в проекте **3D-модель** – новом или существующем в текущем НП План (по настройке). В слоях проекта хранятся 3D-тела [Геологический слой](#), [Уровень подземных вод и Уровень мерзлоты](#).

Геологическая легенда проекта формируется следующим образом:

- при создании нового проекта в его легенду из исходного проекта **План геологический** копируются настройки слоев легенды и те слои легенды, для которых создаются 3D-тела;
- при добавлении модели в существующий проект в легенде заменяются настройки слоев легенды на настройки из легенды исходного проекта **План геологический**, затем добавляются новые слои с последующим сравнением и удалением повторяющихся; у существующих в легенде слоев обновляются все параметры и свойства, если такие же слои появились при очередном создании 3D-тел.

Настройки **Подписей слоев** и **Графических границ слоев** из исходного проекта **План геологический** всегда заменяются при очередном создании 3D-тел.

↑ [В начало](#)

3D-модель существующей дороги

Способы создания 3D-модели

Создать 3D-модель существующей дороги можно:

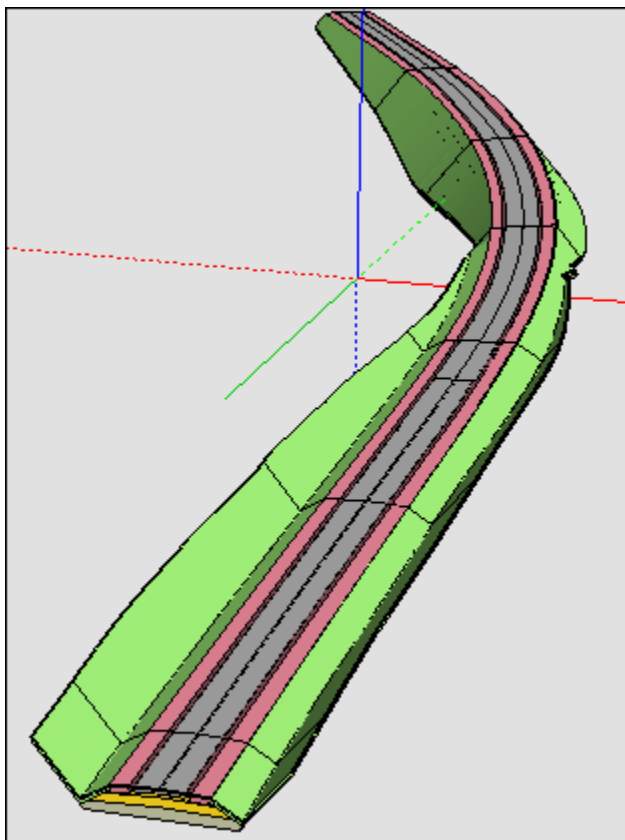

– интерактивно, с помощью команды 3D-модель Существующей дороги.

Особенности формирования 3D-модели

3D-модель всегда создается с разбиением на участки на целых ПК с учетом рублености.

В построении **3D-модель Существующей дороги** модель может быть создана на произвольно выбранном интервале, если на этом интервале нет ПК-интервалов с уже созданной моделью. Сам интервал будет разбит на ПК-интервалы от начала маски.

В построении **3D-модель Существующей дороги**, при наличии на создаваемом интервале ПК-интервала с моделью, пересоздаваться будет весь этот участок ПК-интервала (при этом интервал нового создания может не касаться, касаться или пересекаться с уже созданной моделью).

Сохранение 3D-модели

В построении **3D-модель Существующей дороги** 3D-модель существующей дороги сохраняется в проекте **3D-модель** – новом или существующем в текущем НП Плана (по настройке).

Все слои проекта - служебные: **Верхнее строение** (- название Конструктивной полосы - имя Слоя легенды), **Основание** (- имя Слоя легенды), **Земляное полотно** (- имя Слоя легенды).

Геологическая легенда проекта формируется следующим образом:

- при создании нового проекта – в его легенду из исходного проекта **Существующая дорога** копируются **Настройки слоев легенды** и те **Слои легенды**, для которых создаются 3D-тела;
- при добавлении в существующий проект – в легенде заменяются **Настройки слоев легенды** на настройки из легенды исходного проекта **Существующая дорога**, затем добавляются новые **Слои** с последующим сравнением и удалением совпадающих, у существующих в легенде **Слоев** обновляются все параметры и Свойства, если такие же Слои появились при очередном создании 3D-тел;
- настройки **Подписей слоев** и **Графических границ слоев** – из исходного проекта **Существующая дорога** всегда заменяются при очередном создании 3D-тел.

Общие положения. Настройки

Визуализация выполняется в окне плана.

Примечание Для работы с проектами **3D-сцены** и **3D-геология** (файлы формата CP3DS и CP3DG), созданными до версии КРЕДО 2.20, предусмотрена их конвертация в проекты **План генеральный** и **План геологический** соответственно.

↓ [Общие положения](#)

↓ [Режимы просмотра изображения в панели 3D-вид](#)

↓ [Настройки просмотра](#)

Общие положения

Для просмотра 3D-изображения предназначена [панель 3D-модель](#) и [панель 3D-вид](#).

В панели 3D-вид объемная модель формируется при первом вызове команды **Обновить 3D-вид**. Навигация в панели выполняется при помощи мыши (см. раздел [Камера. Управление камерой](#)).

Функционал для настройки и просмотра 3D-изображений находится в меню **3D-модели**.

В панели **3D-модель** объемная модель формируется по кнопке **Обновить** (на панели инструментов) или при помощи команды **Обновить 3D-модель** меню **3D-модели**.

Примечание При первом вызове команды **Обновить 3D-модель** формируется 3D-модель по данным проектов плана текущего набора. Модель отображается в панели **3D-модель**. Если панель была скрыта, она автоматически отобразится.

Обе панели позволяют просматривать информацию по выбранному элементу и редактировать элементы модели методами универсального редактирования, используемыми в окне плана. Захваченный в одном из окон (плана или 3D) элемент синхронно выделяется и в другом окне, после этого можно выбрать метод редактирования в панели параметров. Результат редактирования параметров или изменения видимости слоев отображается и в окне плана, и в окне 3D.

В панели можно подгружать и использовать 3D-модели, созданные в стороннем программном обеспечении. Для этого у точечных тематических объектов добавлена возможность выбора произвольного файла модели в формате IFC. При построении 3D-модели выбранный файл будет импортирован в систему и отобразится совместно с другими данными с учетом заданного пространственного положения. Применить эту функциональность можно на любой стадии моделирования – это могут быть как существующие объекты местности, так и элементы проектных решений (вплоть до полноценных проектов зданий).

Все данные, составляющие информационные модели проекта или местности, экспортируются в формат Industry Foundation Classes (IFC), позволяя получить полноценные 3D-аналоги ЦММ и ЦМП и, при необходимости, передать их в стороннее программное обеспечение.

При отсутствии информации о высотном положении объекты отображаются на горизонтальной плоскости с отметкой 0.

↑ [В начало](#)

Режимы просмотра изображения в панели 3D-вид

Для динамического просмотра 3D-изображения необходимо предварительно создать траекторию – задать ее плановое и высотное положение (см. раздел [Траектория движения](#)).

Предусмотрено 2 режима динамического просмотра:

- Циклическое движение от начала к концу выбранной траектории или участку траектории.
- Перемещение камеры в указанный интерактивно или в окне параметров ПК выбранной траектории.

Просмотр осуществляется с помощью команды **Движение по траектории**. При просмотре в окне плана отображается камера, которой можно управлять (см. раздел [Камера. Управление камерой](#)).

Для каждого режима просмотра могут быть выполнены свои настройки, которые сохраняются за траекторией движения.

Движение по выбранной траектории с настроенными параметрами видео, камеры, отображения, освещения может быть сохранено в формате AVI (запись видеоролика).

Примечание Модель просмотра отображается также в панели 3D-модель окна плана.

↑ [В начало](#)

Настройки просмотра

Настройки просмотра выполняются с помощью методов команды **Настройки 3D-вида** меню **3D-модели**.

Настройки слоев

При 3D-визуализации отображаются элементы всех видимых слоев всех видимых проектов **План генеральный**, **План геологический** и **Организация движения**, поэтому необходимо учитывать установки фильтров видимости проектов и слоев (в окне **Слои** панели **Проекты и слои**).

Список элементов 3D-изображения:

- Облака точек.
- Ребра и грани треугольников с возможностью настройки цвета для граней треугольников с разными стилями:
 - без отображения;
 - под горизонталями (стили: горизонталь рельефные, горизонталь проектные, изолинии разные, изолинии дополнительные 1, изолинии дополнительные 2);
 - под штрихами откосов (стили: откосы проектные, откосы неукрепленные, откосы укрепленные, обрывы).
- Горизонталь и штрихи откосов.

Отображаются всегда сплошной линией толщиной 1 пиксель, их цвет соответствует цвету, который задан в стилях поверхностей.

- Структурные линии.

Отображаются сплошными линиями красного цвета толщиной 1 пиксель.

- Графические маски и регионы.

Элементы отображаются при 3D-визуализации только в том случае, если находятся пределах поверхности и хранятся в том же слое, что и поверхность, либо если для слоя, в котором хранятся графические маски, задано соответствие слоев с поверхностью (см. диалог **Настройки 3D-вида**). Толщина маски в миллиметрах трактуется как метры.

- Тематические объекты (см. далее **Схема соответствия**).
- Элементы проекта **Организация движения**.

К этим элементам относятся: дорожные знаки; точечная, линейная, площадная разметки; точечные и линейные объекты.

Элементы отображаются при 3D-визуализации только в том случае, если находятся в пределах поверхности, либо если для слоев, в которых они хранятся, задано соответствие слоев с поверхностью.

Для элементов, которые не имеют информации о высоте (профиль, отметка), необходимо указать слой с поверхностью, на которую будут проецироваться такие элементы.

Для элементов, которые могут мешать просмотру результирующего проектного решения в 3D-модели, например, таких как исходные поверхности, растительность и другие объекты, созданные на стадии изысканий, необходимо указать слой с экранирующими контурами (это могут быть регионы или ПТО). В результате в 3D-модели не создаются объекты (ТТО, маски, регионы, ПТО и группы треугольников) или их части, попавшие в контур указанного **слоя для экранирования**.

Эти настройки выполняются в диалоге **Настройка слоев** (метод **Настройка слоев** команды **Настройки 3D-вида**). Слоев с поверхностью и экранирующими контурами может быть выбрано несколько. Первой будет применяться та поверхность слоя, которая расположена выше.

Если в 3D-визуализации участвует большое количество 3D-объектов, то при создании 3D-сцены объекты упрощаются согласно значению, заданному в параметре **Степень упрощения сцены**.

Параметр **Сглаживать поверхность** (при установленном **Да**) определяет необходимость сглаживания граней треугольников поверхности, причем для всех поверхностей – как исходных, так и проектных.

Коэффициент вертикального масштаба позволяет при необходимости усилить зрительное восприятие неровностей рельефа и запроюктированных поверхностей.

Настройки соответствия

Для достижения наибольшей реалистичности при отображении точечных, линейных и площадных тематических объектов предусмотрена возможность выбора параметрических объектов, 3D-тел и текстур, сохраненных в разделяемых ресурсах.

3D-тела создаются путем импорта из внешних файлов OBJ, 3DS, текстуры – из файлов JPG, BMP, PNG.

Схема соответствия представляет собой совокупность настроек, когда для каждого объекта ситуации выбрано 3D-тело и/или текстура.

Схемы соответствия, 3D-тела и текстуры хранятся в библиотеке разделяемых ресурсов и являются общими ресурсами. Обмен общими ресурсами производится в соответствии с общими правилами импорта/экспорта общих ресурсов. См. [Импорт разделяемых ресурсов](#).

Последовательность действий при назначении соответствия для всех тематических объектов одинакова, отличия заключаются в настройках соответствия для разных типов объектов.

- Перед выполнением настроек необходимо открыть схему соответствия (метод **Открыть схему соответствия** команды **Настройки 3D-вида**): выбрать существующую или создать новую.
- После открытия/создания схемы соответствия можно перейти к настройкам схемы соответствия (метод **Настроить схему соответствия** команды **Настройки 3D-вида**). В открывшемся диалоге **Настройка схемы соответствия** выбирается необходимый объект классификатора и на панели **Параметры объекта** в зависимости от типа настраиваемого объекта классификатора выбираются или соответствующее 3D-тело (модель) или текстуры, сохраненные в библиотеке. Если соответствие не настраивается, то устанавливается параметр – *Не определено*.
- Если в наборе проектов есть проект **План геологический** с созданными выработками, разрезами, геосрезами, то после выбора команды **Геологические объекты в 3D** в одноименном диалоге необходимо установить флажки для объектов, которые должны отображаться в 3D-виде.

Другие настройки

Для оценки принятых проектных решений можно задать отображение в панели 3D-вид фиксированного списка значений параметров движения: ПК, вариант определения направления концентрации внимания, скорость движения по траектории, ускорение, продольный уклон, поперечный уклон, кривизна в плане, коэффициент поперечной силы, скорость нарастания ЦБУ, скорость нарастания общего ускорения, коэффициент устойчивости.

[↑ В начало](#)

Траектория движения

Траектория движения - это маска, которая создается и редактируется пользователем в проекте **План генеральный**.

Траектория необходима для динамического перемещения камеры при 3D-визуализации и определяет плановое и высотное положение для камеры. Траектория может быть использована для имитации движения автомобиля по автомобильной дороге, а также для произвольного перемещения, например, для "облета" объекта или статического перемещения по указанным ПК трассы.

Плановое положение траектории определяется при ее создании в плановой проекции в проекте **План генеральный** с помощью команды меню **3D-модели/ Траектория движения**.

В параметрах траектории можно задать скорость движения камеры и определить направление концентрации внимания. Для этого в параметре **Участки направления концентрации внимания и скорости движения** необходимо открыть диалог Скорость и направление концентрации внимания.

В диалоге по умолчанию создается один участок на всю длину трассы, при создании нового участка исходный участок разбивается на три равных участка. Для первого и третьего участка можно задавать скорость, если она на этих участках разная, то на втором участке она переменная, при этом программно рассчитывается ускорение.

Участки направления концентрации внимания (направление взгляда водителя) совпадают с участками скорости. Направление концентрации внимания задается двумя способами:

- **Со смещением по времени.** Рассчитывается направление на точку, в которой «автомобиль» будет находиться через заданное время.

- *С учетом кривизны в плане и профиле.* В плане направление рассчитывается как половина угла между касательной к траектории и хордой (хорда рассчитывается для дуги длиной равной скорости движения умноженной на 4), в профиле – половина угла между касательной к кривой траектории и горизонтальной линией.

Поперечный наклон камеры (угол в плоскости YZ в системе координат относительно камеры) задается в диалоге **Поперечный наклон камеры** параметра **Точки поперечного наклона камеры**. Поперечный наклон камеры позволяет получить более реалистичную имитацию движения автомобиля, особенно на виражах.

Высотное положение траектории отображается в паркуемой панели **Продольный профиль**, которая активизируется при работе с траекторией движения. Отметки узлов профиля траектории задаются в момент их создания или редактирования маски траектории.

Камера. Управление камерой

Просмотр 3D-изображения доступен в режимах свободного движения, движения по поверхности и статического просмотра на ПК. При просмотре 3D-изображения точка, с которой выполняется просмотр, и направление движения задаются с помощью камеры.

↓ [Описание камеры](#)

↓ [Интерактивное управление камерой](#)

↓ [Элементы управления камерой](#)

↓ [Управление камерой с помощью горячих клавиш](#)

↓ [Редактирование параметров камеры](#)

Описание камеры

Камера создается программно и отображается в окне плана в виде пирамиды. Цвет линий пирамиды – красный, осей и направляющих – синий.

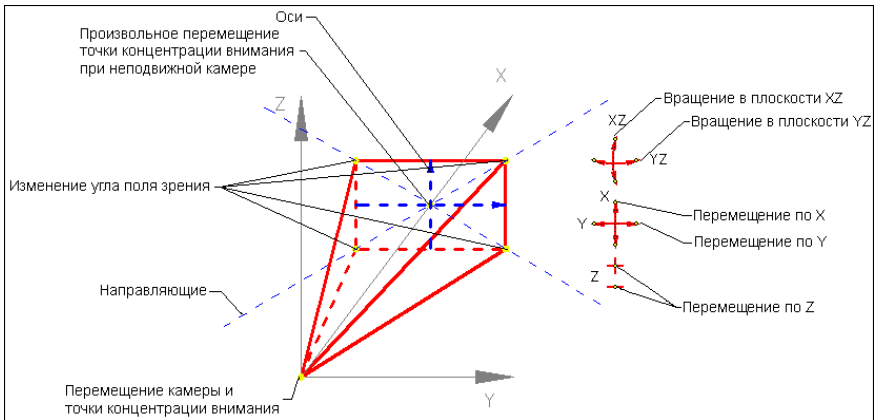

В вершине пирамиды находится точка перемещения камеры.

Центр основания является точкой концентрации внимания.

Отрезки, которые строятся из вершины к основанию пирамиды, показывают вертикальный и горизонтальный углы поля зрения.

Точки в основании пирамиды служат для изменения углов поля зрения (углы зависимые, т. о. перемещение любой точки приводит к изменению обоих углов).

При захвате точек основания пирамиды появляются направляющие, вдоль которых выполняется перемещение.

В прямоугольнике основания пирамиды строятся оси, которые дают представление о направлении осей камеры, что позволяет правильно выбирать плоскость поворота камеры.

Управлять камерой (перемещать, поворачивать) можно с помощью элементов управления, интерактивно в графическом окне, а также с помощью горячих клавиш. Свойства камеры можно редактировать в окне параметров.

↑ [В начало](#)

Интерактивное управление камерой

У камеры есть управляющие точки, которые позволяют перемещать камеру, точку концентрации внимания, изменять угол поворота камеры, угол поля зрения.

Управляющие точки перемещения и поворота захватываются курсором вида *Захват точки*.

При интерактивном перемещении точки концентрации внимания отметка определяется из поверхности или по уклону, в зависимости от настроек в окне параметров.

При перемещении точки концентрации внимания изменяется длина отрезка, направленного от точки положения камеры к точке концентрации внимания. При повороте камеры в плоскости YZ размеры камеры не меняются. При повороте камеры в плоскости XZ размеры камеры меняются, что визуально схоже с перемещением точки концентрации внимания.

При перемещении камеры - точки управления перемещением и поворотом перемещаются вместе с камерой.

↑ [В начало](#)

Элементы управления камерой

Для управления камерой и просмотром предназначены элементы управления, расположенные в правом верхнем углу окна плана ([см. рисунок](#)).

Элементы управления позволяют вращать камеру в плоскостях XZ или YZ, перемещать поочередно по осям X, Y и Z. При щелчке левой клавишей мыши на управляющей точке элемента происходит однократное действие.

↑ [В начало](#)

Управление камерой с помощью горячих клавиш

Все действия описаны в относительной системе координат, начало находится в точке привязки камеры, и оси направлены по направлению концентрации внимания.

<A>	Перемещение камеры влево
<D>	Перемещение камеры вправо
<W>	Перемещение камеры вперед

<S>	Перемещение камеры назад
<Q>	Наклон камеры вправо (в плоскости XZ)
<E>	Наклон камеры влево (в плоскости XZ)
Курсор мышы окне вид В 3D-	<ul style="list-style-type: none"> • Нажатие с удержанием ЛКМ выполняет наклон камеры вправо и влево (в плоскости XZ), наклон камеры вверх и вниз (в плоскости YZ). • Нажатие с удержанием ПКМ выполняет вращение объекта вокруг точки, которая расположена в центре камеры. • Вращение колеса вперед/назад выполняет приближение к объекту/удаление от объекта. • Нажатие колеса и перемещение вперед/назад выполняет перемещение объекта вверх/вниз. • Нажатие колеса и перемещение вправо/влево выполняет перемещение объекта вправо/влево.
Стрелка вверх	Наклон камеры вверх (в плоскости YZ)
Стрелка вниз	Наклон камеры вниз (в плоскости YZ)
Стрелка вправо	Поворот вправо (в плоскости XY)
Стрелка влево	Поворот влево (в плоскости XY)
-	Уменьшение высоты
+	Увеличение высоты

↑ [В начало](#)

Редактирование параметров камеры

Управлять камерой можно с помощью редактирования ее параметров:

- **Угол поля зрения по горизонтали и Угол поля зрения по вертикали.** Взаимозависимые параметры, при изменении одного пересчитывается второй.

От значений параметров зависит соответственно ширина и высота видимой части объекта. Чем меньше углы, тем ближе объекты.

Угол поля зрения можно также менять интерактивно при перемещении управляющих точек камеры и при вращении колеса мыши

- **Ближняя плоскость отсечения и Дальняя плоскость отсечения.** Параметры позволяют отсечь части изображения непосредственно перед камерой и на некотором расстоянии от нее: в окне **3D-вид** отображаться будет только та часть изображения, которая находится между заданными плоскостями.

Например, если плохо видны объекты, которые находятся на большом расстоянии от камеры, их можно отсечь, задав необходимое расстояние до дальней плоскости отсечения.

Для режимов свободного перемещения и перемещения по поверхности можно задавать координаты камеры и ее смещения относительно исходного положения:

- **X, Y, H** - координаты камеры.
- **dX, dY, dH** - смещения камеры по осям X и Y и по высоте.

↑ [В начало](#)

Экспорт

- В данном разделе представлена информация о возможностях экспорта данных, доступных в ТИМ КРЕДО.

Экспорт набора проектов в файл OBX

Для экспорта (сохранения) набора проектов в файл OBX предназначена команда окна плана **Сохранить Набор Проектов как...** из меню **Данные** или контекстного меню вкладки **Проекты** паркуемой панели **Проекты и слои**.

Команда вызывает диалог **Сохранение Набора проектов**. В поле **Тип файла** из выпадающего списка необходимо выбрать *Файл обмена для Набора проектов (*.obx)*.

Помимо проектов, входящих в НП, в файле обмена OBX можно сохранить разделяемые ресурсы. При сохранении в формат OBX выдается запрос на включение в файл разделяемых ресурсов.

Экспортируемые разделяемые ресурсы включают:

- общие ресурсы (символы, стили линий, стили штриховок, форматы листов чертежей и т. д.; геологические ресурсы);
- специализированные ресурсы для создания кадастровых объектов и водопропускных труб.

Примечание Экспорт набора проектов в файл обменного формата выполняется только на диск. Создание файла OBX в хранилище документов не предусмотрено.

Экспорт проектов в файлы PRX

Экспорт проекта в файл обмена PRX выполняется из окна плана командой **Сохранить Проект как** контекстного меню вкладки **Проекты** паркуемой панели **Проекты и слои**.

После выбора проекта и вызова команды сохранения открывается диалог **Сохранение Проекта**. В поле **Тип файла** из выпадающего списка необходимо выбрать одно из значений: *Файл обмена для Проекта - текущей версии (*.prx)*, *Файл обмена для Проекта - версии 1.11 (*.prx)* или *Файл обмена для Проекта - версии 1.06 (*.prx)*, присвоить имя файлу и указать путь для его сохранения.

Сохранить файл в формате PRX можно только на диске. В хранилище документов сохранение файлов PRX не предусмотрено.

Файлы PRX, полученные в результате экспорта, могут импортироваться в другие наборы проектов.

Экспорт точек - по шаблону

Данные по точкам элементов (имена точек, плановые координаты XY, высотные отметки) из проекта могут быть переданы в файл формата TXT и в файлы форматов электронных тахеометров с применением настраиваемых шаблонов экспорта.

Шаблон экспорта - это определенная пользователем последовательность полей (переменных системы), задающих содержание и порядок формирования записей в создаваемом файле. В шаблоне также хранятся дополнительные параметры, с помощью которых можно задать кодировку и расширение, создаваемого файла, а также определенные пользователем фиксированные строки, которые выводятся в файл один раз и не зависят от количества экспортируемых данных, являясь блоками заголовка и конца файла. Возможности шаблонов позволяют создавать файлы двух типов – с разделителями (поля отделены друг от друга заданным символом) и позиционные (для каждого поля используется определенное количество символов).

Перед экспортом выполняется проверка на дублирование координат (в порядке убывания приоритета):

- Пункт ПВО.
- Точка тахеометрии.
- Точка основная рельефная.
- Точка дополнительная.
- Точка ситуационная с отметкой.
- ТПО с отметкой отличной от 0.
- Точка аппроксимации ПЛ.

Для экспорта координат элементов по шаблону предназначена команда **Экспорт/ Точек - по шаблону** меню **Данные**, при работе с которой формируется состав экспортируемых данных, настраивается шаблон экспорта в диалоге **Настройка шаблона** и осуществляется передача данных в текстовый файл и/ или в файлы форматов инструментов с помощью утилиты **Обмен данными с приборами**. Точки в файле TXT будут отсортированы по именам с учетом цифр и букв.

Экспорт модели по шаблонам

Команда **Модели по шаблонам** меню **Данные/ Экспорт** предназначена для экспорта данных в файл необходимого формата в соответствии с предварительно подготовленным шаблоном преобразования данных. Готовые шаблоны импорта/экспорта поставляются вместе с системой и хранятся по адресу, указанному в диалоге с настройками модуля в строке параметра **Импорт/ экспорт данных** в группе **Адрес шаблонов**.

Экспортироваться могут данные измерений, цифровых моделей поверхности и ситуации. Кроме геометрических характеристик, могут быть переданы и параметры элементов ситуации, в том числе подписи, названия и значения семантических свойств. Перечень и свойства экспортируемых элементов зависят от возможностей выбранного формата.

Примечание Для получения дополнительной информации по созданию шаблонов импорта/ экспорта и условиям их разработки можно обратиться в службу [техподдержки](#).

Экспорт чертежной модели в файл DXF, DWG

Из чертежной модели (ЧМ) может быть выполнен экспорт в результирующий файл формата DXF или DWG, соответствующий чертежу, сформированному в ЧМ.

Примечание Экспорт в формат DWG аналогичен экспорту в формат DXF.

Файл для экспорта формируется из данных в прямоугольной области, задаваемой пользователем.

Область формирования данных для экспорта

Координаты точек области формирования данных для экспорта, высота и ширина области определяются в зависимости от текущей системы координат (см. диалог [Свойства Набора проектов](#)), но результирующий файл всегда формируется в системе координат листа чертежа текущего проекта.

Минимальные ширина и высота области составляют 5 мм в координатах проекта чертежной модели.

Объекты для экспорта выбираются прямоугольным контуром, в него попадают все объекты, которые пересекаются или попадают в контур. Размер рассматривается как набор элементов (выносных и размерных линий, стрелок/ засечек, текстов), т. е. если контур пересекает какой-либо элемент размера, то экспортируется только этот элемент. Символы экспортируются, если линия контура пересекает экстремальную область символа. Текст экспортируется, если линия контура формирования файла пересекает область выбора текста, а не экстремальную область.

Структура слоев файла DXF

Прямоугольная область, данные которой экспортируются в результирующий файл, может включать в себя несколько проектов чертежей.

Порядок формирования слоев файла определяется порядком отрисовки проектов и порядком отрисовки слоев в этих проектах.

Имена слоев результирующего файла соответствуют именам, которые были заданы в диалоге Свойства слоя в поле **Имя для экспорта**.

Примечание Диалог **Свойства слоя** вызывается одноименной командой в окне **Слои**. Имя слоя для экспорта можно задавать и в окне плана, и в окне чертежей.

Если в экспортируемом проекте или проектах есть слои с одинаковым именем для экспорта, они рассматриваются как один слой, и элементы, находящиеся в этих слоях проекта, попадают в один слой результирующего файла. Если же для слоя не задано имя для экспорта, то соответствующему слою файла присваивается исходное имя слоя проекта.

Пустые слои (не содержащие элементов) в результирующий файл не передаются.

Элементы должны находиться в видимых слоях и быть видимы, т. к. элементы и слои с отключенной видимостью не экспортируются.

Примечание Видимость слоев и элементов настраивается в окне [Слои](#) панели **Проекты и слои**.

Элементы или их части, попадающие в прямоугольную область формирования результирующего файла, экспортируются независимо от того, перекрываются они другими элементами или нет.

Порядок действий при экспорте

- Выполните необходимые настройки в окне **Слои** панели **Проекты и слои**: задайте слоям имена для экспорта, настройте видимость слоев и элементов, которые должны передаваться в результирующий файл.
- В окне чертежной модели вызовите команду **Модели – в DXF, DWG** меню **Данные/ Экспорт**.
- Создайте область формирования файла интерактивно в графическом окне.
- Уточните параметры экспорта.
- Нажмите кнопку **Применить**. В открывшемся диалоговом окне **Сохранить как** укажите папку для записи файла, задайте имя файла и выберите его тип.

Экспорт группы в проект

Команда **Экспорт группы - в Проект** меню **Правка** предназначен для создания нового проекта в текущем наборе проектов плана путем экспорта в него предварительно созданной группы из элементов текущего НП плана.

В новом проекте создаются слои первого уровня с именами проектов, а подчиненные им слои соответствуют слоям, из элементов которых была сформирована группа.

Порядок экспорта

Предварительно должна быть сформирована группа элементов для экспорта с помощью команды **Группа элементов** меню **Правка**.

Экспорт группы элементов в проект осуществляется командой **Экспорт группы - в Проект** из меню **Правка**. По настройке пользователя группа элементов копируется в новый проект либо вырезается. При вырезании группы действуют те же правила, что и в методе **Удалить элементы группы** команды **Правка/Редактировать группу**.

См. также

- [Группа элементов, составные объекты](#)

Экспорт модели в проект

Команда **Модели - в Проект** меню **Данные/Экспорт** предназначена для копирования или вырезки произвольным контуром фрагмента модели из текущего набора проектов плана или чертежей.

Работа в команде предполагает построение контура и настройку параметров, порядок действий может быть любым.

Копирование и вырезка элементов происходит из одного или нескольких проектов, но не из отдельных слоев проекта.

Для размещения скопированных (вырезанных) данных на верхнем уровне текущего НП создается новый узел с именем **Копирование (Вырезка)**. Имя узла можно изменить. В этом узле создается иерархия проектов (аналогичная иерархии проектов исходного НП), выбранных для экспорта содержащихся в них элементов модели. Подчиненные слои проектов нового узла соответствуют слоям проектов текущего НП, пустые слои не создаются. Настройки слоев сохраняются.

Поведение элементов при экспорте

- Настройки элементов и слоев:
 - ✓ Не учитываются настройки видимости элементов и слоев их хранения - экспортируются все элементы текущего НП независимо от видимости.
 - ✓ Учитываются фильтры слоя: **Захват элементов слоя, Удаление элементов слоя**:

- Если по настройке фильтра захват элементов запрещен, то они не копируются и не вырезаются.
- Если по настройке фильтра удаление элементов запрещено, то они копируются, но не удаляются.
- Группа элементов. При вырезании элементов из группы, разгруппирования элементов не происходит. При копировании элементов группы, копии этих элементов в новых проектах в группу не включаются.
- Связанные элементы, т. е. примитив (полилиния) и опирающееся на него построение другого элемента:
 - ✓ При вырезании примитива (полилинии) – копируются и удаляются и примитив (полилиния), и опирающийся на него элемент;
 - ✓ При вырезании опирающегося на примитив (полилинию) элемента - копируются примитив (полилиния) и опирающийся на него элемент, удаляется только опирающийся элемент.
- Копирование или удаление элементов зависит от положения элементов относительно контура, а также от их делимости/ неделимости.
- Границами ситуационных откосов и растровых подложек является экстремальный прямоугольник элемента.
- Критерии копирования треугольников – пересечение любого ребра.
- Контролируется минимальная длина масок.

Маски, образовавшиеся после обрезания, подчиняются ограничению минимальной длины. Маски, длина которых менее заданного пользователем параметра, удаляются.

Особенности передачи границ объектов из проекта Сведения ЕГРН

Если граница объекта представлена несколькими сегментами с разными значениями свойств, сегменты будут переданы в **План генеральный** в виде отдельных линий. Сегменты с одинаковой семантикой при передаче в **План генеральный** будут объединены в одну линию.

Экспорт модели в растр

Экспорт данных модели в растр предназначен для использования этих данных в качестве подложки в других продуктах, а также для передачи данных для просмотра.

Экспорт данных из набора проектов плана и из чертежной модели выполняется с помощью команды **Модели - в растр** меню **Данные/Экспорт**.

Область данных для экспорта определяется пользователем путем построения прямоугольного контура. Размеры растра определяются в модельных (не в экранных) координатах.

В растр сохраняются все фактически видимые элементы, включая фрагменты растровых подложек, веб-карты. Поскольку не предусмотрено никаких условий на выбор элементов для экспорта, на их положение на границе контура, то в растр могут попадать части элементов модели (текстов, масок, площадных объектов т. д.).

Сохранение данных в растр выполняется в форматах: BMP, TIFF, JREG, PNG, PDF.

Экспорт модели в файл ТороXML

Формат ТороXML (XML) разработан на основе формата LandXML версии 1.2 и предназначен для обмена данными цифровой модели поверхности, ситуации, геомодели (которые созданы, в первую очередь, в ТИМ КРЕДО) между модулями ТИМ КРЕДО, а также ПП сторонних разработчиков.

Данные, которые сохраняются в файле ТороXML при экспорте:

- Точки всех типов с отметками, именами, подписями (экспортируются только значения отметок и имена, подпись создается по умолчанию – без смещения и поворота).
- Треугольники поверхности (в ТИМ КРЕДО – отдельные ребра, в LandXML – треугольники) со стилем (без индивидуальных параметров) группы треугольников (при экспорте в ТороXML каждая группа записывается как отдельная поверхность).

- Структурные линии с одним или двумя профилями и положением вертикальной плоскости. Профили, включающие окружности и сплайны, аппроксимируются. Профили, включающие параболы, экспортируются с указанием вершин вертикальных углов; СЛ с такими профилями в ТИМ КРЕДО не импортируются.
- Маски бергштрихов и надписей горизонталей.
- ЛТО с профилем, значениями семантики (в многострочной семантике игнорируется форматирование, относится ко всем типам ТО) и подписями, вложениями.
- ТТО с отметкой, значениями семантики и подписями, вложениями.
- ПТО со значениями семантики и подписями, вложениями.
- Регионы.

Примечание "Дырки" внутри контуров (ПТО и регионов, созданных в геодезических модулях) импортируются в виде таких же контуров, как и "родительский" объект, и в тот же слой.

- Ситуационные откосы со стилем (но без индивидуальных параметров).
- Графические маски.
- Объемы работ по моно- и политрассе.
- Данные по монотрассе АД.
- Растры и схемы измерений.
- Данные **Плана геологического**:
 - ✓ Общие элементы: геометрические слои, точка, поверхность, графическая маска, регион, текст, геоклассификатор.
 - ✓ Геологическая легенда (геологические слои, ИГЭ, настройка легенды).
 - ✓ Выработки (не передаются данные ОГМ, способ интерполяции отметки и слой; свойства выработки, не обнаруженные в геоклассификаторе, записываются как информационные).
 - ✓ Геологический разрез и контуры геологической изученности.
- Точки испытания: Штмп, Крыльчатка, Дилатометр.

- Профиль МГР – проекты (**Геология на профиле, Геология полосы, Почвенно-растительный слой**) и элементы (ЛДП, ЛЕР, МГС, ГГС, ГПВ, УМ, ГС). Настройки для НП продольного профиля также сохраняются в файл ТороXML, поэтому после импорта отображение данных в профиле не отличается от исходного. Растры и выноски текстов не экспортируются.
- Данные проекта **3D-модель**: семантические данные 3D-объектов и типы 3D-тел.

Данные в ТороXML организованы таким образом, что могут частично импортироваться в продукты, поддерживающие импорт LandXML.

При этом могут импортироваться точки, поверхности, графические маски, маски ЛТО, СЛ, бергштрихов и надписей горизонталей, системы координат, регионы, план трассы, объемы работ по моно- и политрассе.

Некоторые элементы, например, подписи тематических объектов, горизонталей, линии откосов, характерные для ТИМ КРЕДО, дублируются в виде простых объектов: отдельных линий и текстов.

Кроме геометрических характеристик, передаются все прочие параметры элементов, в том числе подписи, названия и значения семантических свойств.

Способы экспорта

Для экспорта данных в формат ТороXML предназначена команда **Модели - в ТороXML** меню **Данные/ Экспорт**.

Примечание Для экспорта в формат LandXML используйте команду **Данные/ Экспорт/ Модели по шаблонам**.

Экспорт растров

Экспорт растровых подложек возможен в форматы:

- CRF, BMP, TMD, JPG, JPEG, PNG, TIFF - при экспорте на диск;
- CRF - при экспорте в ХД.

При экспорте в форматы BMP, JPEG, PNG, TIFF можно выбрать тип файла привязки TFW, BPW, TAB.

Для экспорта растров предназначена команда **Растровые подложки...** (меню **Данные**), которая вызывает диалог **Управление растровыми подложками**.

Подробный сценарий экспорта приводится на странице с описанием диалога **Управление растровыми подложками**.

См. также

- [Работа с растрами](#)

Экспорт модели плана в DXF, DWG, MIF/MID и Панораму

Из ТИМ КРЕДО модель плана можно экспортировать в приложения AutoCad, MapInfo и Панорама

Экспорт выполняется с помощью команд меню **Данные/ Экспорт: Модели - в DXF, DWG, Модели - в MIF/MID и Модели - в Панорама**.

Экспорт в форматы DXF, DWG, MIF/MID, TXF имеет общие особенности:

- Предварительно выполняются настройки, которые для всех трех форматов сохраняются в общей схеме соответствия.
- Настройки включают в себя общие настройки экспорта, настройки для каждого объекта классификатора, настройки для типов линий и штриховок (для Панорамы не задаются).
- В настройках соответствия используются элементы или свойства элементов тех приложений, в которые выполняется экспорт.
- Экспорт выполняется для проектов Набора проектов или определенных слоев проектов без выбора отдельных фрагментов.
- Экспорт выполняется в реальных координатах, с отметками для элементов, у которых они заданы. Единицы измерения – метры. При этом для элементов, которые подчиняются генерализации, учитывается масштаб съемки.
- Экспортируются значения семантических свойств с учетом возможностей каждого приложения.

- Сохраняется геометрия и целостность линейных объектов (в формате DXF при условии, что назначено соответствие).
- Экспорт элементов выполняется с учетом фильтров видимости элементов и индивидуальной видимости в свойствах объекта.

Сценарий экспорта

Сценарий одинаков для экспорта во все форматы.

1. Выберите соответствующую команду в меню **Данные/Экспорт**.
2. Выполните **Настройки экспорта** в окне **Параметры** в следующей последовательности:
 - ✓ Настройка схемы соответствия (выбор и открытие) – параметр **Схемы соответствия**, диалог Схемы соответствия.
 - ✓ Выбор проектов открытого набора проектов или определенных слоев проектов – параметр **Экспортируемые слои**, диалог Выбор слоев.
 - ✓ Выполнение общих настроек экспорта – параметр **Общие настройки экспорта**, диалог Общие настройки экспорта.
 - ✓ Настройка соответствия для объектов классификатора, линий, штриховок и подписей – параметр **Назначать соответствие**, диалог Настройка соответствия.
 - ✓ Настройка на необходимость создания слоев для тематических объектов в параметре **Создавать слои** для тематических объектов (для файлов DXF и MIF/MID).
3. Нажмите кнопку  **Применить построение**.
4. В открывшемся диалоге сохранения данных задайте путь и имя экспортируемого файла.

Примечание При экспорте в MIF/MID для каждого экспортируемого слоя создается пара файлов. Имена файлов соответствуют именам слоев для экспорта.

При этом имена слоев определяются из параметра **Имя слоя для экспорта** (диалог Настройка соответствия). Если имена слоев для экспорта совпадают, то в файле DXF элементы этих слоев будут созданы в одном слое, в файлах MIF/ MID элементы этих слоев будут созданы в одной паре файлов.

Экспорт модели в IFC

Данные, составляющие информационные модели проекта или местности, экспортируются в формат Industry Foundation Classes (IFC), определяющий международные стандарты импорта и экспорта объектов-зданий и их свойств. Это позволяет получить полноценные 3D-аналоги ЦММ и ЦМП и передать их в стороннее программное обеспечение.

Способы экспорта:

- при помощи команды **3D-модель – в IFC** проектов плана (**План генеральный, План геологический, Дорога проектируемая, Дорога существующая, Освещение, 3D-модель**);
- при сохранении объемной модели из паркуемой панели **3D-модель**.

Экспорт выполняется согласно настройкам схемы соответствия 3D-объектов (если схем несколько, то используется схема, расположенная первой в списке).

Примечание Объекты IFC, сформированные по площадным тематическим объектам (ПТО), закрашиваются фоном, который задан в настройках классификатора для отображения ПТО на плане.

Экспортируются следующие типы элементов:

- План Генеральный: ПТО, ЛТО, ТТО, триангуляция;
- План ОДД: Знаки, точечная разметка, площадная разметка, линейная разметка;
- 3D тела конструкции дороги, геологических слоев, горизонтов подземных вод, уровней мерзлоты, выработок (**План геологический**), конструктивных элементов существующей дороги (**Существующая дорога**);

- 3D тела проектируемой дороги, съездов, мостовых сооружений, продольных водосборных и поперечных водосбросных лотков, элементов освещения, присыпных берм;
- Внешние файлы вложений тематических объектов;
- Модели из файлов IFC, ссылки на которые хранятся за тематическими объектами.

Реализован экспорт семантики тематических объектов.

Примечание Если в проекте присутствуют элементы модели в виде файлов IFC (например, если за ТТО хранится ссылка на файл IFC), то такой файл будет экспортироваться отдельно.

Горячие клавиши

Горячие клавиши - это клавиши или комбинации клавиш, используемые для быстрого вызова команд.

Горячие клавиши непосредственно иницируют команду, обеспечивают более эффективный интерфейс для общих или часто используемых действий или команд. Для работы команд предлагается использование различных комбинаций горячих клавиш меню, которые будут рассмотрены в этой главе.

Самостоятельно назначить горячие клавиши для команд главного меню можно в диалоге Настройка панелей инструментов.

Темы раздела:

- [Горячие клавиши интерактивных построений](#)
- [Горячие клавиши меню Данные](#)
- [Горячие клавиши меню Правка](#)
- [Горячие клавиши меню Вид](#)
- [Горячие клавиши меню Справка](#)
- [Сводная таблица горячих клавиш](#)

Горячие клавиши интерактивных построений

<Shift+Space>	Циклический перебор вариантов интерактивного построения.
<Tab>	Перевод фокуса (курсора) из графического окна в окно параметров.
<Shift+Tab>	Перевод фокуса из окна параметров в графическое окно.

<F3>	Переводит предыдущий по списку элемент в состояние "Под курсором", когда курсор находится над совпадающими элементами, один из которых в состоянии "Под курсором".
<F4>	Переводит следующий по списку элемент в состояние "Под курсором", когда курсор над совпадающими элементами, один из которых в состоянии "Под курсором".
<Alt+1>	Переключение курсора в режим <i>Указание точки</i> (вслед за сменой активности кнопки локальной панели, курсор поменяет вид после его сдвига на экране).
<Alt+2>	Переключение курсора в режим <i>Захват точки</i> .
<Alt+3>	Переключение курсора в режим <i>Захват линии</i> .
<Alt+4>	Переключение курсора в режим <i>Выбор полигона</i> .
<Alt+5>	Переключение курсора в режим <i>Выбор текста</i> .
<F7> или нажатие средней клавиши мыши (колесика)	Циклическое переключение курсоров (выбор режима курсора при различных методах построений).
<i>Прокрутка колесика мыши</i>	Масштабирование. Колесико от себя – <i>увеличить</i> . Колесико на себя – <i>уменьшить</i> .

Перемещение мыши с нажатым колесиком	Панорамирование. При нажатом колесе мыши (курсор имеет вид "лапа") переместить графическое изображение в нужную сторону.
<F8>	Переключение режимов курсора Захват примитива/ Захват полилинии после входа в режим захвата линии.
<F9>	Переключение в режим курсора Ортогонально активной СК (системе координат).
<F10>	Закрытие метода (Закончить).
<F12>	Применение построения (Применить).
<Esc>	Отменить последний шаг интерактивного построения.
ПКМ или <Ctrl>+ПКМ	<p>Вызов контекстного меню с методами текущего построения.</p> <p>Настройка способа вызова контекстного меню построения и способа отмены последнего действия выполняется в диалоге настроек модуля в разделе Настройка мыши.</p>

Горячие клавиши меню Данные

<Ctrl+N>	Создать набор проектов.
<Ctrl+O>	Открыть набор проектов.
<Ctrl+S>	Сохранить все в черновике.
<Ctrl+Shift+S>	Сохранить (Набор проектов и все Проекты).

Горячие клавиши меню Правка

<Ctrl + Z>	Отменить.
<Ctrl + Y>	Вернуть.
<Ctrl + F>	Найти.

Горячие клавиши меню Вид

Комбинации клавиш

<Ctrl+0>	Показать Все.
<Ctrl+Backspace>	Показать/Предыдущий вид.
<Ctrl+Shift+Backspace >	Показать/Следующий вид.
<Ctrl+2>	Масштабировать/В реальном времени.
<Ctrl+"+">	Масштабировать/Увеличить.
<Ctrl+"-">	Масштабировать/Уменьшить.
<Ctrl+1>	Масштабировать/Увеличить рамкой.
<Ctrl+5>	Масштабировать/По горизонтали.
<Ctrl+6>	Масштабировать/По вертикали.
<Ctrl+3>	Панорамировать/В реальном времени.
<Ctrl+4>	Панорамировать/Позиционировать
<Ctrl+Shift+Page Down>	Панорамировать/Влево. Изображение перемещается влево на 1/3 – 1/2 экрана.

<Ctrl+0>	Показать Все.
<Ctrl+Shift+Page Up>	Панорамировать/Вправо. Изображение перемещается вправо на 1/3 – 1/2 экрана.
<Ctrl+Page Up>	Панорамировать/Вверх. Изображение перемещается вверх на 1/3 – 1/2 экрана.
<Ctrl+Page Down>	Панорамировать/Вниз. Изображение перемещается вниз на 1/3 – 1/2 экрана.
<Ctrl+7>	Повернуть.
<F5>	Освежить.
<Ctrl+Space (пробел)>	Быстрое панорамирование. При нажатии и удерживании клавиш - работает в графическом окне.

Масштабирование и панорамирование колесиком мыши

<i>Прокрутка колесика мыши</i>	Масштабирование. Колесико от себя – увеличить. Колесико на себя – уменьшить.
<i>Перемещение мыши с нажатым колесиком</i>	Панорамирование. При нажатом колесе мыши (курсор имеет вид "лапа") переместить графическое изображение в нужную сторону.

Горячие клавиши меню Справка

< F1>	В общем случае - вызвать справочную систему. Для области, в которой находится курсор (например, имя команды в меню) - вызвать конкретную справочную информацию.
--------------------	---

Сводная таблица горячих клавиш

Масштабирование и панорамирование с помощью колесика мыши

Прокрутка колесика мыши	Масштабирование. Колесико от себя – Увеличить. Колесико на себя – Уменьшить.
Перемещение мыши нажатым колесиком	Панорамирование. При нажатом колесе мыши (курсор имеет вид "лапа") – переместить графическое изображение в нужную сторону.

Меню Справка

< F1 >	В общем случае - вызвать справочную систему. Для области, в которой находится курсор (например, имя команды в меню) - вызвать конкретную справочную информацию.
---------------------	---

Меню Данные

<Ctrl+N>	Создать Набор проектов.
<Ctrl+O>	Открыть Набор проектов.
<Ctrl+S>	Сохранить все в черновике.
<Ctrl+Shift+S>	Сохранить (Набор проектов и все проекты).

Меню Правка

<Ctrl+Z>	Отменить.
<Ctrl+Y>	Вернуть.
<Ctrl+F>	Найти.

Меню Вид

<Ctrl+0>	Показать Все.
<Ctrl+Backspace>	Показать/Предыдущий вид.
<Ctrl+Shift+Backspace>	Показать/Следующий вид.
<Ctrl+2>	Масштабировать/В реальном времени.
<Ctrl+"+">	Масштабировать/Увеличить.
<Ctrl+"- ">	Масштабировать/Уменьшить.
<Ctrl+1>	Масштабировать/Увеличить рамкой.
<Ctrl+5>	Масштабировать/По горизонтали.
<Ctrl+6>	Масштабировать/По вертикали.
<Ctrl+3>	Панорамировать/В реальном времени.
<Ctrl+4>	Панорамировать/Позиционировать.
<Ctrl+Shift+Page Down>	Панорамировать/Влево. Изображение перемещается влево на 1/3 – 1/2 экрана.
<Ctrl+Shift+Page Up>	Панорамировать/Вправо. Изображение перемещается вправо на 1/3 – 1/2 экрана.
<Ctrl+Page Up>	Панорамировать/Вверх. Изображение перемещается вверх на 1/3 – 1/2 экрана.

<Ctrl+0>	Показать Все.
<Ctrl+Page Down>	Панорамировать/Вниз. Изображение перемещается вниз на 1/3 – 1/2 экрана.
<Ctrl+7>	Повернуть.
<F5>	Освежить.
<Ctrl+Space (пробел)>	Быстрое панорамирование. При нажатии и удерживании клавиш - работает в графическом окне.

Доступные горячие клавиши во время интерактивного построения

<Shift+Space>	Циклический перебор вариантов интерактивного построения.
<Tab>	Перевод фокуса (курсора) из графического окна в окно параметров.
<Shift+Tab>	Перевод фокуса из окна параметров в графическое окно.
<F3>	Переводит предыдущий по списку элемент в состояние "Под курсором", когда курсор находится над совпадающими элементами, один из которых в состоянии "Под курсором".
<F4>	Переводит следующий по списку элемент в состояние "Под курсором", когда курсор над совпадающими элементами, один из которых в состоянии "Под курсором".

<Shift+Space>	Циклический перебор вариантов интерактивного построения.
<Alt+1>	Переключение курсора в режим <i>Указание точки</i> (вслед за сменой активности кнопки локальной панели, курсор поменяет вид после его сдвига на экране).
<Alt+2>	Переключение курсора в режим <i>Захват точки</i> .
<Alt+3>	Переключение курсора в режим <i>Захват линии</i> .
<Alt+4>	Переключение курсора в режим <i>Выбор полигона</i> .
<Alt+5>	Переключение курсора в режим <i>Выбор текста</i> .
<F7> или нажатие средней клавиши мыши (колесика)	Циклическое переключение курсоров (выбор режима курсора при различных методах построений).
Прокрутка колесика мыши	Масштабирование. Колесико от себя – увеличить. Колесико на себя – уменьшить.
Перемещение мыши с нажатым колесиком	Панорамирование. При нажатом колесе мыши (курсор имеет вид "лапа") переместить графическое изображение в нужную сторону.
<F8>	Переключение режимов курсора <i>Захват примитива/ Захват полилинии</i> после входа в режим захвата линии.

<Shift+Space>	Циклический перебор вариантов интерактивного построения.
<F9>	Переключение в режим курсора <i>Ортогонально активной СК</i> (системе координат).
<F10>	Закрытие метода (Закончить).
<F12>	Применение построения (Применить).
<Esc>	Отменить последний шаг интерактивного построения.
ПКМ или <Ctrl>+ПКМ	Вызов контекстного меню с методами текущего построения. Настройка способа вызова контекстного меню построения и способа отмены последнего действия выполняется в диалоге настроек модуля в разделе Настройка мыши.

Паркуемые панели

Рабочее окно включает в себя отдельные паркуемые панели. Состав панелей определяется набором проектов (НП) и типом активного проекта. При переходе из окна одного набора проектов в окно другого НП или активизации проекта другого типа может происходить изменение состава и положения панелей.

В данном разделе подробно расписаны паркуемые панели ТИМ КРЕДО.

См. также

- [Управление панелями](#)

Панель 3D-вид

Паркуемая панель **3D-вид** представляет собой окно, в котором отрисовываются в 3D-виде все загруженные видимые облака точек, данные проектов текущего НП плана в виде 3D-объектов, текстур и 3D-тел.

Общий вид панели с облаками точек:

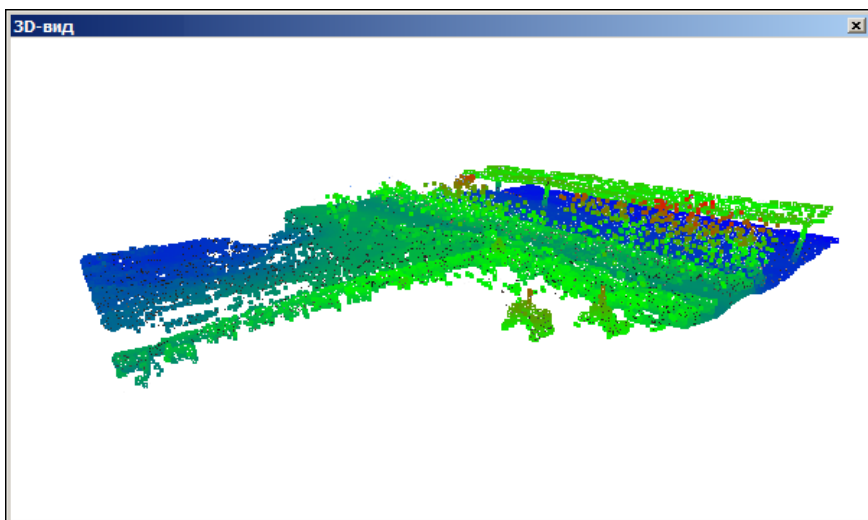

В панели можно выполнить навигацию по облаку, захват точек для измерений расстояния (команда Размеры/ Измерения по точкам) и получения информации о точках (команда Правка/ Информация).

Для навигации по облаку точек фокус должен находиться в окне панели:

- При нажатой левой/ правой клавише мыши - перемещение вверх/ вниз и вправо/ влево.
- При нажатом колесе мыши - перемещение вверх/ вниз и вправо/ влево - поворот объекта вокруг точки на расстоянии 150 м от камеры.
- Вращением колеса мыши в обе стороны - приближение или удаление объекта.
- Двойным кликом по колесу мыши - выполнение команды **Показать все**.

Общий вид панели с 3D-моделью:

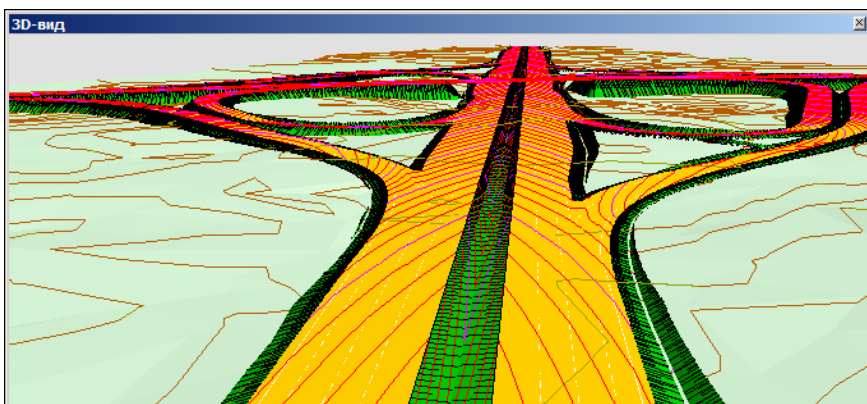

Для формирования и отображения объемной модели по данным загруженных проектов необходимо применить команду **3D-модели/ Обновить 3D-вид**.

Объекты в окне **3D-вид** (ТТО, ЛТО, ПТО, регионы) захватываются и обновляются в соответствующих построениях. Если в процессе работы другого построения объект изменился или удалился из проекта, соответствующее изменение автоматически произойдет и в окне **3D-вид**.

См. также

- [Управление панелями](#)

Панель 3D-модель

Паркуемая панель **3D-модель** предназначена для отображения 3D-объектов (тел) и поверхностей из разных проектов НП **План**, а также всех загруженных видимых облаков точек. Для управления отображением предназначены кнопки панели инструментов диалога.

Общий вид панели (с моделями дорог):



В панели доступен просмотр 3D-модели в движении по траектории и при перемещении по заданным ПК траектории.

Для навигации по 3D-модели используются те же методы, что и для навигации по облаку, если фокус находится в окне панели, а также различные способы [управления камерой](#).

Навигация в панели







Для выполнения навигации фокус должен находиться в окне панели.

Клавиша мыши	Описание действия
Нажать ЛКМ и перемещать мышь	Вращение модели вокруг точки начала координат во всех плоскостях.
Двойной клик ЛКМ на модели	Перемещение точки начала координат в указанную точку.
Нажать колесо и перемещать мышь	Перемещение модели.
Крутить колесо	Масштабирование модели. Колесо на себя - уменьшить. Колесо от себя - увеличить.
Двойной клик по колесу	Показать всю модель с разворотом ее в исходное положение.
Нажать ПКМ и перемещать мышь	Масштабирование модели. Вниз - уменьшить. Вверх - увеличить.

- При нажатой левой клавише мыши – перемещение вверх/ вниз и вправо/ влево ("поворот камеры").
- При нажатом колесе мыши – перемещение вверх/ вниз и вправо/ влево - перемещение объекта.
- Вращением колеса мыши в обе стороны – приближение или удаление объекта.
- Двойным кликом по колесу мыши – выполнение команды **Показать все**.

Кнопки панели инструментов

 Обновить	При первом вызове – формирование объемной модели в окне 3D-модель , при последующих вызовах – обновление модели.
---	---

 Сохранить	<p>Открывает диалог Сохранить модель в IFC для экспорта модели в файл формата IFC.</p>
 Снимок экрана	<p>Открывает стандартный диалог Сохранить изображение в файл для сохранения снимка экрана в текущем масштабе визуализации и в размерах рабочей области панели 3D-модель. Типы сохраняемых файлов: PNG (*.png), JPEG (*.jpg).</p>
 Координаты курсора	<p>Команда-переключатель. Отображает за курсором динамическую подсказку в виде координат 3D-тела под курсором. По ЛКМ текст фиксируется на указанном месте.</p>
 Площадь всех граней	<p>Команда-переключатель. Отображает за курсором динамическую подсказку в виде площади всех граней (всего 3D-тела) поверхности 3D-тела под курсором. По ЛКМ текст фиксируется на указанном месте.</p>
 Площадь одной грани	<p>Команда-переключатель. Отображает за курсором динамическую подсказку в виде площади 1 грани (между "сильными" переломами граней) поверхности 3D-тела под курсором. По ЛКМ текст фиксируется на указанном месте.</p>
 Объем	<p>Команда-переключатель. Отображает за курсором динамическую подсказку в виде объема 3D-тела под курсором. По ЛКМ текст фиксируется на указанном месте.</p>
 Расстояние	<p>Команда-переключатель. Отображает за курсором динамическую подсказку в виде расстояния между 2-мя точками. По второму клику ЛКМ текст фиксируется на указанном месте.</p>



**Плоскость
отсечения**

Команда-переключатель. Выбор треугольника (внутри модели) – по его плоскости происходит отсечение "вверх" всей оставшейся модели.

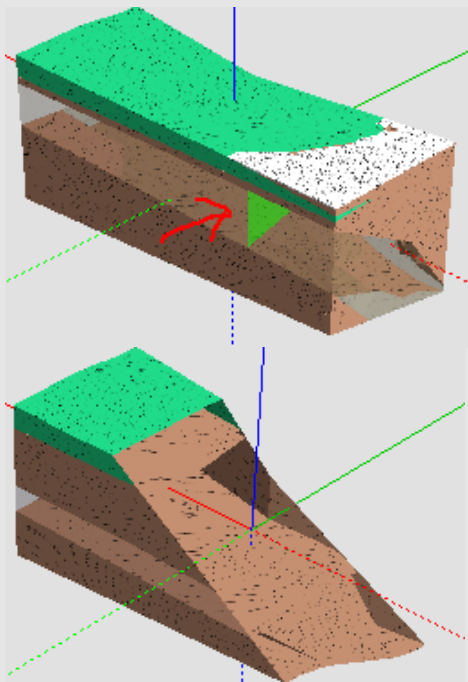

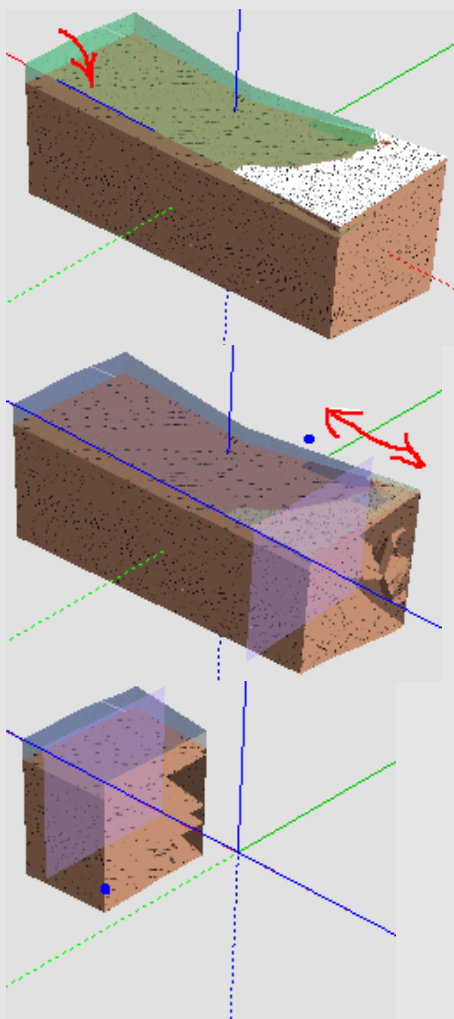

**Интерактивно
е сечение**

Команда-переключатель. Сначала - выбор ребра, затем – интерактивное перемещение плоскости сечения – по нормали к этому ребру.

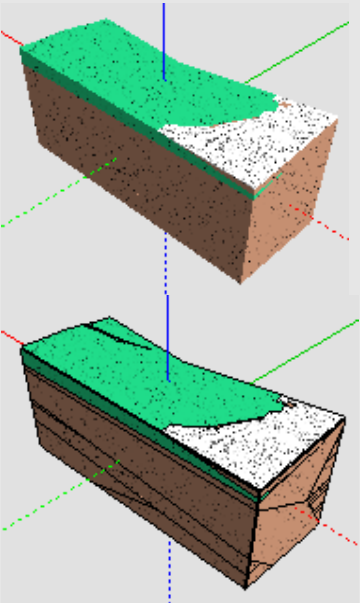

**Отображать
границы между
телами**

Команда управляет отображением (включает/отключает) линий границ тел ("подчеркивает" ребра с резкими перепадами граней) без настроек цвета и толщины.

	
 <p>Отображать только точки</p>	<p>Команда управляет отображением (включает/отключает) модели в виде вершин триангуляции 3D-тел.</p> <p>Команда работает в группе с командой Отображать только ребра: при включении отображения точек отображение ребер и граней скрывается, и наоборот, при включении отображения ребер и граней точки скрываются.</p>
 <p>Отображать только ребра</p>	<p>Команда управляет отображением (включает/отключает) модели в виде каркаса из ребер, когда грани скрываются.</p>

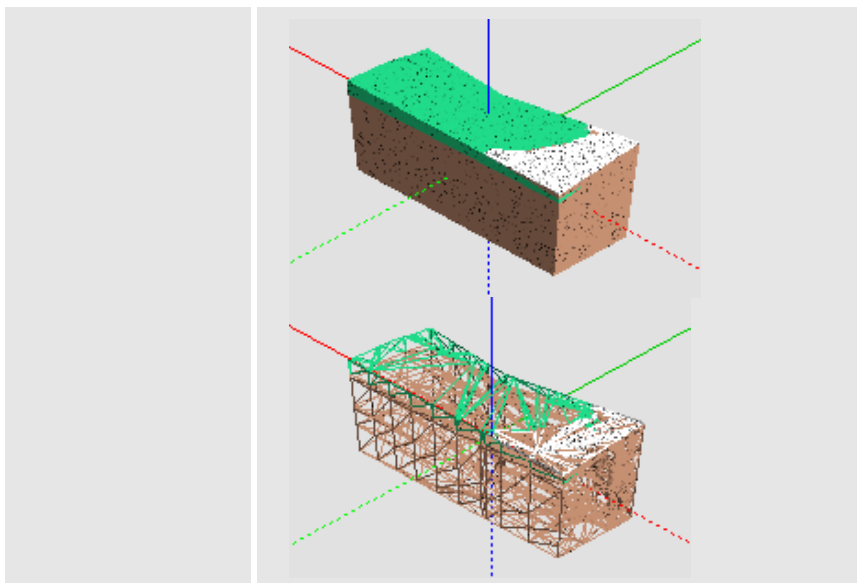

**Отображать
только
лицевые грани**

Команда управляет отображением (включает/отключает) поверхностей при взгляде "снизу".

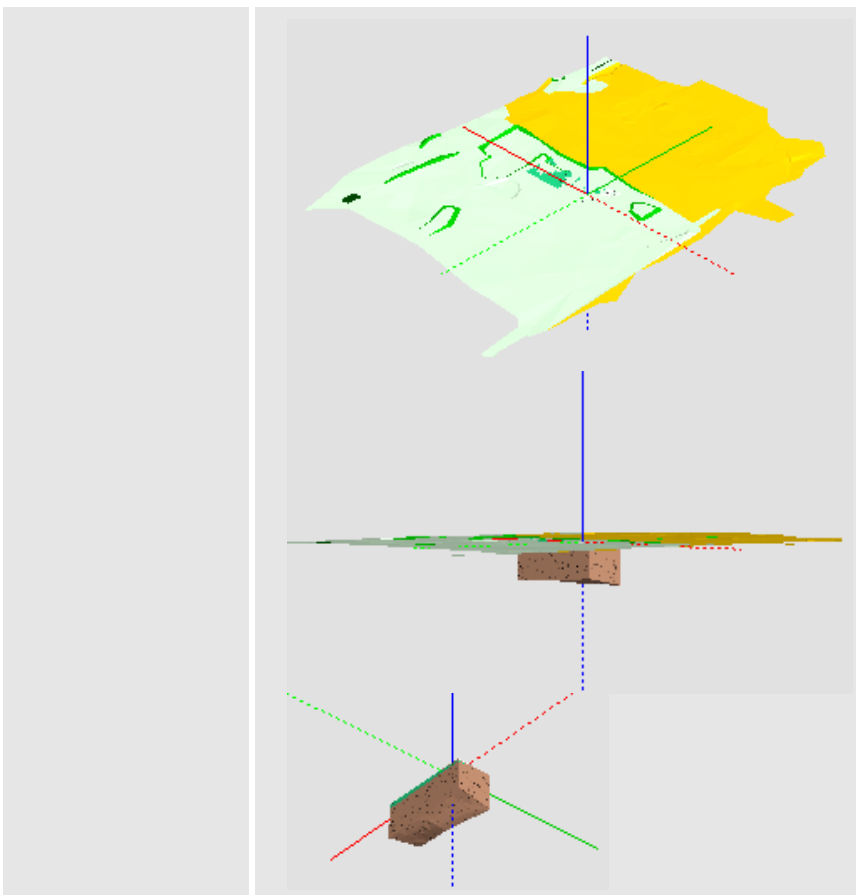

Настройки 3D-модели

Команда предназначена для выбора 3D-тел и текстур для тематических объектов, настройки слоев и параметров для 3D-вида.

Кнопками локальной панели инструментов вызываются методы **Открыть схему соответствия**, **Настроить схему соответствия**, **Настройка слоев**.

Параметры команды:

- **Фон**

- Небо**. Настройка на необходимость отображения текстуры.

- ✓ **Цвет фона.** Выбор предпочтительного цвета из выпадающей палитры, если параметр **Небо** = *Нет*.
- ✓ **Текстура неба.** Параметр присутствует, если **Небо** = *Да*. Вызов диалога Открыть объект "Текстура".
- **Оси координат.** Настройка отображения осей системы координат в панели.
 - ✓ **Отображать.** Управляет видимостью значка начала системы координат.
 - ✓ **Скрыть отрицательные направления.** Управляет видимостью значка отрицательных осей координат (пунктирных осей).
 - ✓ **Масштабировать.** Управляет необходимостью менять размер осей при изменении масштаба визуализации.
 - ✓ **Длина линий, м.** Длина линий осей в метрах.
 - ✓ **Толщина линий, пкс.** Толщина линий в пикселях.
- **Отображение объектов**
 - ✓ **Упрощенная отрисовка.** Выбор значения: *Не использовать*, *Слабо*, *Средне*, *Сильно*.
 - ✓ **Улучшение качества текстур.** Настройка использования анизотропной фильтрации для оптимизации изображения текстур 3D-тел. При выборе значения *Слабо* используется коэффициент фильтрации $x2$, *Средне* = $x4$, *Сильно* = $x8$, *Очень сильно* = $x16$.
 - ✓ **При выборе объекта.** Флажок *Прозрачный/ Фон*.

• Модели в IFC

- ✓ **Создавать.** Настройка экспорта вложений точечных тематических объектов и 3D-моделей тематических объектов в файлы IFC. Экспорт в виде одного сводного файла или отдельных файлов.
- ✓ **Координаты.** Настройка экспорта фактических координат объектов или автоматическое смещение объекта в нулевые координаты (значения координат по осям = 0)..
- ✓ **Идентификаторы объектов.** Настройка на создание идентификаторов из модели.
- **Настройки соответствия элементов.** Группа параметров для настройки экспорта типов элементов и свойств объектов в файл IFC.
- **Скрывать объекты с назначенными свойствами.** Настройка видимости тел, для которых назначены стоимость, продолжительность либо свойства из классификатора строительной информации. Если включены все флажки, а у объекта нет любого из перечисленных параметров, то он остается видимым.
- **Параметры.** Настройка отображения цвета текстов и подписей, отображающихся в панели **3D-модель** (подписи координат курсора, площади граней, подписи объемов, параметры построения траектории и т. д.). Отдельно настраивается создание обводки текста подписей (цвет обводки белый).

1,0 

Установка коэффициента вертикального растяжения изображения.

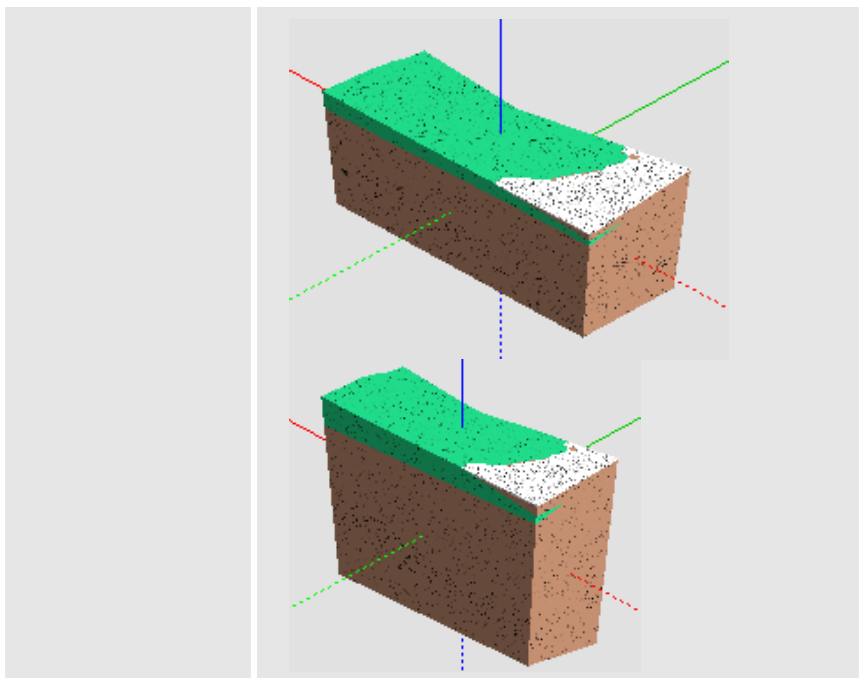

См. также

- [Управление панелями](#)

Панель Веб-карты

Паркуемая панель **Веб-карты** предназначена для быстрого включения/ отключения видимости веб-карт в рабочем окне.

Список веб-карт соответствует списку ресурсов *Веб-карты*, заданных в диалоге команды **Системы координат и веб-карты** из меню **Установки**.

Общий вид панели:

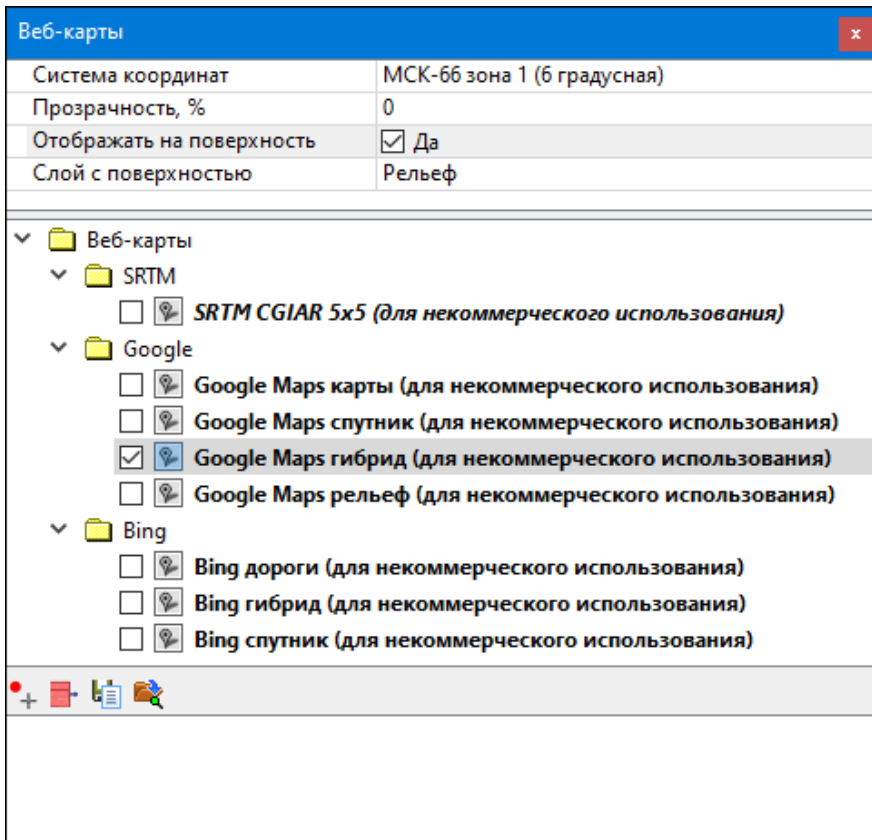

Панель состоит из окна параметров (верхняя часть), дерева источников веб-карт (средняя часть) и таблицы с инструментами для дополнительной интерактивной трансформации карт по совмещенным точкам.

Параметры панели Веб-карты:

- **Система координат.** Назначение активной системы координат. По кнопке выбор системы координат в диалоге Открыть объект "Система координат". Назначение равнозначно выбору системы координат в диалоге [Свойства Набора проектов](#).

Для достоверного отображения веб-карт должна быть выбрана система координат (для данного региона работ) с типом проекции, отличным от *Локальная*.

- **Прозрачность, %**. Управление яркостью карты.
- **Отображать на поверхность**. Предназначена для отображения веб-карты в окне **3D-модель** в виде растра, "натянутого" на поверхность. При выборе значения *Да* необходимо указать слой с поверхностью, на которой нужно отображать выбранную веб-карту (параметр **Слой с поверхностью**).

Дерево источников веб-карт:

Дерево полностью соответствует ресурсам источников в [Редакторе Систем координат](#) (меню **Установки/ Системы координат и веб-карты**).

В зависимости от **Типа** источника, выбранного в **Редакторе систем координат**, возможны варианты отображения веб-карт:

- Наименования отображаются прямым шрифтом и включаются только по одной (включение новой карты, автоматически отключает предыдущую), если **Тип** = *Основная карта*.
- Наименования отображаются курсивом и включаются по несколько одновременно с прозрачным фоном, если **Тип** = *Дополнительный слой*.
- Веб-карты с типом источника *SRTM* также отображаются прямым шрифтом и могут быть включены одновременно с остальными источниками.

Примечание При включении видимости веб-карты *SRTM* происходит загрузка файлов формата GeoTiff, содержащих цифровые данные высот SRTM. По умолчанию файлы загружаются серыми тайлами размером 5x5 градусов на конкретный участок местности, поэтому предварительно необходимо [выбрать систему координат](#) в свойствах набора проектов.

Для включения/ выключения видимости веб-карты поставьте/ уберите флажок слева от нужной карты. Если выбранная веб-карта не отображается в окне плана, то возможно источник веб-карт использует недействительные сертификаты безопасности. В таких случаях можно попробовать изменить настройку подключения веб-карт.

При отсутствии ресурсов автоматически устанавливаются умолчания из файла разделяемых ресурсов, который поставляется вместе с модулем.

В данной части окна предусмотрено контекстное меню с командой **Открыть редактор...**, которая открывает [Редактор Систем координат](#). Если контекстное меню вызвать на строке какого-либо ресурса в окне панели, то в открывшемся редакторе будет активен именно этот ресурс.

Инструменты для ручной трансформации карт

Функциональность таблицы позволяет задать совмещенные точки (на растре и в модели), по которым рассчитываются параметры трансформации веб-карт.

Панель инструментов содержит следующие команды:

-  **Задать точки** – интерактивное построение, позволяющее последовательно указать в графическом окне четыре пары точек. Первая точка каждой пары указывается на растре, вторая – в модели.
-  **Очистить таблицу** – удаляет все точки из таблицы.
-  **Сохранить параметры трансформации** – позволяет сохранить параметры как разделяемый ресурс для последующего применения в других наборах проектов.
-  **Открыть параметры трансформации** – позволяет выбрать параметры, сохраненные ранее как разделяемый ресурс, для использования в текущем НП.

Параметры трансформации автоматически сохраняются за набором проектов, а также могут быть сохранены в качестве специального разделяемого ресурса для использования в других проектах.

Таблица может содержать не более четырех строк (для каждой пары точек) и четыре столбца:

- X_k и Y_k – координаты точек на веб-карте. Значения можно редактировать.

- X и Y – координаты точек в модели. Значения можно редактировать.

См. также

- [Управление панелями](#)

Панель Ведомости по объектам

Паркуемая панель предназначена для создания ведомостей по параметрам различных объектов модели 3D-тел проекта **3D-модель**, по геометрии полос или по пикетам выбранной полосы модели существующей или проектируемой дороги, по результатам расчета морфоствора. В ведомость можно выводить данные модели проектируемой дороги, линейных и площадных объектов, коммуникаций, водопропускных труб, продольных водосборных лотков и водосбросов, модели существующей дороги, геологии и других объектов, созданных импортом файлов IFC.

В панели выполняется поиск объектов по заданным параметрам и отображение результатов в табличном виде с возможностью сохранения настроек поиска данных, компоновки таблицы (видимость и порядок столбцов), группировки данных для формирования ведомостей, графиков и диаграмм. Предусмотрено их сохранение в форматах HTML или XLSX (XLS) с возможностью их просмотра и редактирования в **Редакторе ведомостей**.

Каждая новая ведомость создается на новой вкладке панели. Каждый тип объектов определяет набор параметров, которые используются для формирования конечных ведомостей.

Примечание Одновременный выбор разнотипных объектов (например, объектов распределения и 3D-моделей) запрещен.

Паркуемая панель состоит из панели инструментов и вкладок с результатами поиска в табличной форме. Общий вид панели:

Ведомости по объектам

Последние ведомости

Новый запрос

ID обы	Объект	Имя проекта	Имя маски	ПК начала	ПК конца	ПК точки	X, м	Y, м	H, м	
<input checked="" type="checkbox"/>	106	Пластик 1	Топоплан	Проезжие част...	ПК 0 + 00,00 0	ПК 0 + 35,11 0	ПК 0 + 00,00 0	386266,437	1580724,938	136,25
<input checked="" type="checkbox"/>	106	Пластик 1	Топоплан	Проезжие част...	ПК 0 + 00,00 0	ПК 0 + 35,11 0	ПК 0 + 00,00 0	386266,492	1580724,970	136,25
<input checked="" type="checkbox"/>	106	Пластик 1	Топоплан	Проезжие част...	ПК 0 + 00,00 0	ПК 0 + 35,11 0	ПК 0 + 08,38 0	386270,580	1580717,726	136,24
<input checked="" type="checkbox"/>	106	Пластик 1	Топоплан	Проезжие част...	ПК 0 + 00,00 0	ПК 0 + 35,11 0	ПК 0 + 30,56 0	386251,146	1580707,050	136,23
<input checked="" type="checkbox"/>	106	Пластик 1	Топоплан	Проезжие част...	ПК 0 + 00,00 0	ПК 0 + 35,11 0	ПК 0 + 30,56 0	386251,114	1580707,104	136,23
<input checked="" type="checkbox"/>	106	Пластик 1	Топоплан	Проезжие част...	ПК 0 + 00,00 0	ПК 0 + 35,11 0	ПК 0 + 30,78 0	386250,955	1580706,931	136,21

В этой статье:



- ↓ [Функциональность панели](#)
- ↓ [Вкладка с результатами поиска](#)
- ↓ [Последовательность действий](#)



Функциональность панели

Команды на панели инструментов:

<p>Последние ведомости</p>	<p>Отображает список сохраненных ранее поисковых запросов (сохранение по кнопке Сохранить ведомость). При выборе из списка запроса на панели появится вкладка с его именем и данными ведомости. Если данные для формирования ведомости отсутствуют, то об этом выдается сообщение.</p>
<p> Новая ведомость</p>	<p>Открывает диалог Создать запрос для формирования запроса поиска 3D-тел или поиска данных по морфостворам.</p>

 <p>Открыть ведомость</p>	<p>Вызывает диалог открытия шаблона ведомости - сохраненного в качестве RP поискового запроса вместе с представлением результатов поиска (видимость и порядок столбцов, группировка данных в таблице).</p>
 <p>Сохранить ведомость</p>	<p>Открывает диалог Сохранить Ведомость по объектам для сохранения шаблона ведомости - поискового запроса вместе с представлением результатов поиска (видимость и порядок столбцов, группировка данных). Запрос автоматически добавляется в список Последние ведомости.</p> <p>Шаблон ведомости сохраняется в библиотеке разделяемых ресурсов и может передаваться через файл dbx.</p>
 <p>Редактировать поисковый запрос</p>	<p>Открывает диалог Создать запрос для редактирования текущего поискового запроса.</p>
 <p>Выбор проектов и слоев</p>	<p>Открывает стандартный диалог выбора проектов, загруженных в набор проектов. Доступность выбора проектов зависит от типа создаваемой ведомости. Кнопка активна при открытой вкладке.</p>

	<p>Настройка выбора слоев для каждой вкладки панели индивидуальная и сохраняется за вкладкой до момента ее закрытия. После выбора слоев данные вкладки обновляются с учетом группировки и настройки представления (положения, видимости колонок и т. д.).</p> <p>Кнопка неактивна в панели на профиле.</p>
 Обновить	<p>Актуализирует результаты поиска данных с учетом выбора слоев.</p>
 Группировка данных	<p>Открывает диалог Группировка данных для изменения представления данных блока, для каждого блока может быть задана своя группировка. На вкладке Диаграммы и графики выполняется выбор и сортировка данных для их представления в графическом виде.</p>
 Параметры ведомости	<p>Открывает диалог Параметры ведомости для оформления созданной ведомости (создание заголовка ведомости, вставка переменных набора проектов в ведомость и т. д.).</p>

 Ведомость	<p>Выполняет переход в Редактор ведомостей для дополнения и редактирования таблицы с результатами поиска, вывода на печать и сохранения ведомости в файл HTML или Excel. Предусмотрено также сохранение ведомости в тех же форматах <i>без просмотра</i>.</p> <p>Для сгруппированного представления выполняется объединение заголовков (пример ведомости с группировкой данных см. ниже).</p>
 Открыть проект	<p>Открывает проект ведомости объектов, сохраненный при помощи метода Сохранить проект - файл формата <i>српрр</i>.</p> <p>Кнопка неактивна в панели на профиле.</p>
 Сохранить проект	<p>Сохраняет ведомость в проект - файл формата <i>српрр</i>. Сохраненный проект будет содержать ссылки на все проекты трехмерных моделей или проекты Гидрология, по данным которых ведомость была создана.</p> <p>В проект сохраняются настройки поискового запроса, компоновки таблицы (видимость и порядок столбцов), группировки, выбор проектов и слоев.</p> <p>Кнопка неактивна в панели на профиле.</p>



Сохранить проект как

Сохраняет ведомость в проект под другим именем и /или по другому адресу. Сохраненный проект будет содержать ссылки на все проекты трехмерных моделей или проекты **Гидрология**, по данным которых ведомость была создана.

Кнопка неактивна в панели на профиле.

↑ [В начало](#)

Вкладка с результатами поиска

В зависимости от типа поискового запроса на вкладках панели в табличном виде отображаются результаты поиска: 3D-тела и их параметры, параметры объектов распределения (земработ, грунтов, операций перемещения), данные геологических объектов.

В конце таблицы в строке **Итого** суммируются числовые параметры и свойства найденных объектов.

Для сгруппированного представления выполняется объединение многострочных ячеек заголовков: объединяются соседние столбцы, у которых совпадают **текстовые** значения (а не значения переменных):

• исходный заголовок:								
	слева	слева	слева	слева	справа	справа	справа	справа
	1-ая полоса	1-ая полоса	2-ая полоса	2-ая полоса	1-ая полоса	1-ая полоса	2-ая полоса	2-ая полоса
	Асфальтобетон	Бетон	Асфальтобетон	Бетон	Асфальтобетон	Бетон	Асфальтобетон	Бетон
• преобразованный заголовок в HTML:								
	слева				справа			
	1-ая полоса		2-ая полоса		1-ая полоса		2-ая полоса	
	Асфальтобетон	Бетон	Асфальтобетон	Бетон	Асфальтобетон	Бетон	Асфальтобетон	Бетон

↑ [В начало](#)

Последовательность действий

- Выберите команду **Новая ведомость**.

- В диалоге **Создать запрос** можно задать тип элемента, условие и функцию для поиска необходимых данных. Значения задаваемых свойств могут отличаться в зависимости от того, какую ведомость необходимо сформировать. См. примеры.

Для создания ведомости характеристик 3D-тел проектируемой дороги:

- в диалоге **Создать запрос** нажмите на кнопку **Тип элемента**;
- в выпадающем списке **Свойство** выберите значение **3D-объекты Проектируемой дороги**;
- в поле **Условие** вызовите диалог **Слои конструкции** и отметьте флажками необходимые слои.
- в правой части диалога в параметре **Проекты и слои** можно уточнить выбор слоев проектов типа **3D-модель**.

Для создания ведомости координат и отметок по 3D-телам проектируемой дороги в **Тип элемента/ Свойство** выберите значение **Геометрия 3D-объектов**. Дополнительных условий поиска выбирать не нужно. Координаты точек тел будут выводиться построчно с сортировкой вдоль маски дороги.

Для создания ведомостей по объектам коммуникаций:

- в диалоге **Создать запрос** нажмите на кнопку **Тип элемента**,
- в выпадающем списке **Свойство** выберите значение **Коммуникации**,
- в правой части диалога уточните выбор слоев проектов (доступны для выбора проекты **3D-модель**) и строки ведомости: создавать ведомость по линейным или по точечным объектам коммуникации или создавать ведомость по всем элементам, составляющим линейные и точечные объекты коммуникации.

Пример создания запроса и ведомости по точечным объектам коммуникации:

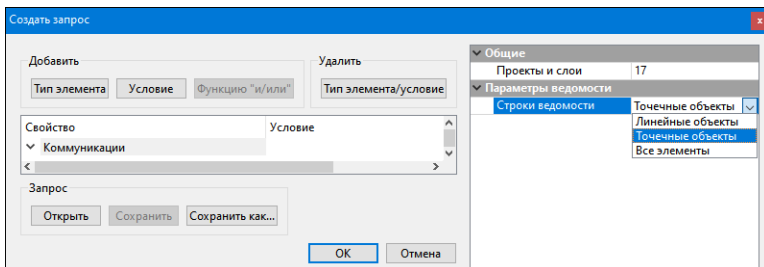

	Стиль коммуникации	Точечный стиль	Модель	X, м	Y, м	Угол поворота,
<input checked="" type="checkbox"/>	Освещение	Опора 1 св.	Опора Граненая силовая фланцевая	-21,993	-468,501	165°39'52"
<input checked="" type="checkbox"/>	Освещение	Опора 1 св.	Опора Граненая силовая фланцевая	-26,831	-487,435	165°39'52"
<input checked="" type="checkbox"/>	Освещение	Опора 1 св.	Опора Граненая силовая фланцевая	-20,941	-443,045	177°38'02"
<input checked="" type="checkbox"/>	Освещение	Опора 1 св.	Опора Граненая силовая фланцевая	30,350	-78,219	189°40'24"
<input checked="" type="checkbox"/>	Освещение	Опора 1 св.	Опора Граненая силовая фланцевая	25,172	-47,845	189°40'24"
<input checked="" type="checkbox"/>	Освещение	Опора 1 св.	Опора Граненая силовая фланцевая	22,411	-10,912	184°16'33"
<input checked="" type="checkbox"/>	Освещение	Опора 1 св.	Опора Трубчатая силовая фланцевая	20,340	13,939	184°45'49"
<input checked="" type="checkbox"/>	Освещение	Опора 1 св.	Опора Трубчатая силовая фланцевая	13,092	39,136	196°02'56"

Для создания ведомости по конструктивным полосам или пикетам полос модели существующей дороги:

- в диалоге **Создать запрос** нажмите на кнопку **Тип элемента**;
- в выпадающем списке **Свойство** выберите значение *Существующая дорога*;
- **Условие** = *Тип полосы* и задайте нужное значение из выпадающего списка;
- в правой части диалога уточните параметры:
 - ✓ **Строки ведомости**: создавать ведомость по конструктивным полосам или пикетам
 - ✓ **Проекты и слои** (доступен выбор проектов типа *Существующая дорога*).

Для создания ведомостей по маркшейдерскому профилю:

- в диалоге **Создать запрос** нажмите на кнопку **Тип элемента**;
- в выпадающем списке **Свойство** выберите значение *Маркшейдерский профиль*;
- в правой части диалога уточните параметры:

- ✓ **Проекты и слои** (доступен выбор проектов типа **План маркшейдерский**);
- ✓ **Выбор масок**. Необходимо выбрать маску маркшейдерского профиля;
- ✓ **Строки ведомости**. Выбор какой тип ведомости создавать: по объемам, по площади или сразу по объемам и площади.

Для создания ведомостей по данным морфоствора:

- в диалоге **Создать запрос** нажмите на кнопку **Тип элемента**,
- в выпадающем списке **Свойство** выберите значение **Профиль и участки Морфоствора**,
- в правой части диалога уточните выбор слоев проектов (доступны для выбора проекты **Гидрология**), выбор одного или нескольких морфостворов (параметр **Выбор масок**) и выбор создания одной из ведомостей (параметр **Строки ведомости**).

Пример создания запроса по морфоствору:

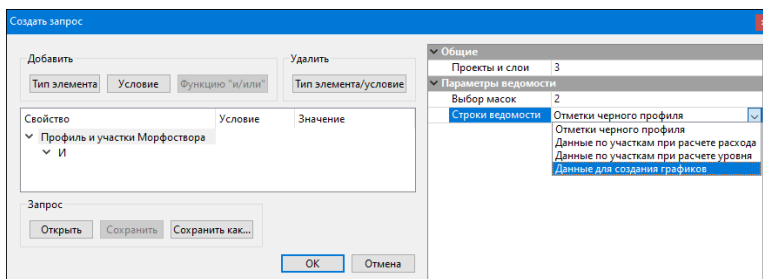

- В результате поиска на панели появится новая вкладка с результатами поиска.
- Командой **Выбор проектов и слоев** можно уточнить выбор слоев проектов.
- Командой **Группировка данных** сгруппируйте переменные таблицы по столбцам и строкам. При необходимости столбцы готовой таблицы можно передвинуть или скрыть вручную на панели. Предусмотрена группировка данных по блокам ведомости.

- Командой **Сохранить ведомость** сохраните поисковый запрос вместе с настроенным представлением. Для дальнейшего использования ведомость будет добавлена в выпадающий список поля **Последние ведомости**.
- Для сохранения связей с проектами, чьи данные формируют ведомость объектов, используйте одну из команд **Сохранить проект** или **Сохранить проект как**.

↑ [В начало](#)

Панель Именованные виды

Панель **Именованные виды** предназначена для быстрой навигации по графическому окну. Это удобно для объектов большого размера. Например, для быстрого перехода к определенному участку линейного объекта большой протяженности.

Именованные виды - это именованные прямоугольные области графического окна, при помощи которых можно быстро выбирать масштаб и границы отображаемых участков модели.

Панель **Именованные виды** разделена на две части: в верхней части представлен список именованных видов, в нижней – окно навигации графического окна с отображением границ именованных видов и текущего вида.

Именованные виды сохраняются за Набором проектов (плана, чертежа, 3D-сцены, профиля), также сохраняется положение текущего вида, который используется при открытии Набора проектов.

Создание именованного вида

- Перед созданием именованных видов желательно добавить в область просмотра изображение всего объекта. Для этого:
 - выполните команду **Показать все** <Ctrl+O>,
 - на панели **Именованные виды** нажмите кнопку **Обновить вид для просмотра**.
- Для создания нового именованного вида создайте область просмотра именованного вида. Для этого можно воспользоваться двумя способами:

- с помощью команд масштабирования и панорамирования в графическом окне настройте отображение нужной области графических данных;
- удерживая левую клавишу мыши, в окне навигации на панели **Именованные виды** создайте рамку, которая определит границы новой области просмотра графического окна.
- в паркуемой панели **Именованные виды** выберите команду  **Создать именованный вид**. В списке именованных видов создастся *Новый вид*. Граница именованного вида соответствует границе текущего графического окна.

Действия с именованными видами

С именованными видами можно производить следующие действия:

• Действия в списке:

- ✓ одиночным щелчком производится выбор элемента для редактирования имени или для удаления вида из списка с помощью команды  **Удалить именованный вид**;
- ✓ при выборе вида двойным щелчком в графическом окне отображается область, которая хранится в именованном виде.

• Действия в окне навигации:

- ✓ двойной щелчок в пределах границ именованного вида отображает в графическом окне область, которая хранится в данном именованном виде;
- ✓ двойной щелчок вне именованных видов отображает всю область графических данных;
- ✓ удерживая клавишу <Ctrl> и захватив мышью область внутри границ рамки (вид курсора – "лапа"), можно перемещать рамку именованного вида в окне навигации с соответствующим панорамированием в графическом окне;

- ✓ удерживая левую клавишу мыши можно создать рамку, которая задает новую область просмотра графического окна с соответствующим панорамированием в графическом окне. Для этой области затем необходимо создать новый именованный вид в списке.

Возврат к предыдущему виду выполняется при помощи команды **Вид/Показать/ Предыдущий вид**.

Кнопка  **Обновить вид для просмотра** панели **Именованные виды** обновляет изображение в окне навигации в соответствии с текущим видом в графическом окне. Для того, чтобы отобразить в окне навигации всю графическую информацию и все именованные виды, вызовите команду **Показать все**, затем выполните команду **Обновить вид для просмотра** панели **Именованные виды**.

См. также

- [Управление панелями](#)

Панель История

Панель **История** содержит список действий, выполненных пользователем в течение текущего сеанса работы.

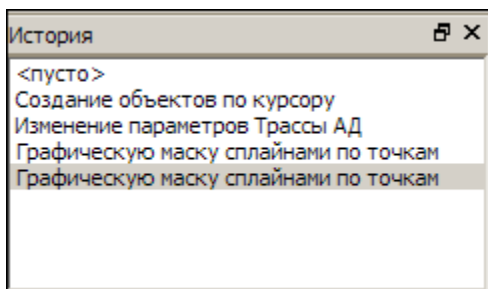

Выбрав в списке истории предыдущую операцию, можно откатиться к состоянию на момент выполнения этой операции.

Панель представляет собой удобный и надежный инструмент для управления операциями отката и повтора.

Панель Реестр коллизий

Паркуемая панель открывается с помощью команд контекстного меню, вызываемого правой клавишей мыши в области заголовка паркуемой панели или в области панелей инструментов, а также команд меню **Рабочая среда/ Панели**.

Панель содержит данные **Реестра коллизий** (каталога), указанного в разделе Совместное использование данных диалога **настроек** модуля. Если реестров несколько, то по умолчанию отображаются данные реестра с установленным флажком *Текущий*.

Пополнение реестра коллизий производится по кнопке **Сохранить** панели **Поиск коллизий**.

С помощью команд, кнопки которых расположены на панели инструментов, можно настроить режим просмотра объектов, удалить объекты, а также создать отчет (ведомость) на основе данных реестра.

В данной статье:

↓ [Описание панели](#)

↓ [Команды панели инструментов](#)

Описание панели

Панель состоит из нескольких окон:

- Окно **Объекты**. В окне отображаются все коллизии, сохраненные за выбранным Реестром коллизий.
- Окно **Свойства**. Содержит параметры выбранной коллизии.
- Окно с табличным представлением данных по всем коллизиям. Окно появляется только после активизации команды **Таблица объектов**



на панели инструментов.



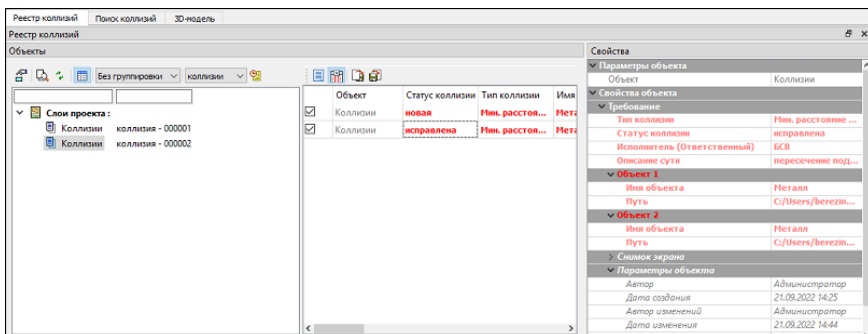

Для панели рекомендуется установить режим автоскрытия.



Общий вид панели:



↑ [В начало](#)

Команды панели инструментов

	<p>Параметры объекта</p>	<p>Открывает диалог для редактирования свойств коллизии.</p>
	<p>Показать объект</p>	<p>Загружает необходимые проекты 3D и обновляет изображение в панели 3D-модель в соответствии с настройками камеры.</p>
	<p>Обновить состояние объектов</p>	<p>Актуализирует сведения о коллизиях на основе данных реестра. Если в Реестре коллизий коллизии есть, а в панели их нет, то в панель будут добавлены новые коллизии.</p>
	<p>Таблица объектов</p>	<p>Отображает данные реестра в табличном виде в отдельном окне. Данные в таблице синхронизированы с деревом объектов. Возможна сортировка данных в столбцах, скрытие и изменение порядка столбцов.</p>

		<p>На панели инструментов таблицы можно использовать команду Скрыть пустые столбцы , а также команду Ведомость . Команда Ведомость формирует отчет о проведенных работах по всем или выбранным строкам таблицы и открывает его в Редакторе ведомостей для обработки и распечатки. При необходимости отчет можно передать в стандартные офисные редакторы документов.</p> <p>Сохранение и загрузка настроенного представления таблицы по кнопкам Сохранить представление и Загрузить представление.</p>
	<p>Диаграммы</p>	<p>Открывает диалог Диаграммы для создания диаграммы по данным реестра.</p>
	<p>Фильтрация объектов</p>	<p>Открывает диалог Создать запрос для фильтрации объектов реестра по определенным свойствам и параметрам.</p>
	<p>Фильтр Группировка</p>	<p>Отображает список объектов в окне Объекты либо <i>Без группировки</i>, либо группировкой по свойствам: коллизии с одинаковыми значениями свойств группируются в фиктивный одноименный узел. Свойство, по которому производится группировка, выбирается из выпадающего списка.</p>

	Фильтры по названию реестра	Отображает в окне Объекты список коллизий выбранного реестра.
	История изменений объекта	Просмотр изменений свойств объекта в разных версиях, сохраненных в реестре. По кнопке вызывается диалог, в левой части которого отображается список версий объекта с указанием даты и времени изменений. Команда доступна, если у выбранного объекта несколько версий.

↑ [В начало](#)

См. также

- [Управление панелями](#)

Панель Реестр требований

Паркуемая панель открывается с помощью команд контекстного меню, вызываемого правой клавишей мыши в области заголовка паркуемой панели или в области панелей инструментов, а также команд меню **Рабочая среда/ Панели**.

Панель содержит данные **Реестра требований** (каталога), указанного в разделе Совместное использование данных диалога **настроек** модуля. Если реестров несколько, то по умолчанию отображаются данные реестра с установленным флажком *Текущий*.

С помощью команд, кнопки которых расположены на панели инструментов, можно создать, редактировать или удалить объекты, настроить режим просмотра объектов, создать отчет (ведомость) по объектам панели и т. д.

В данной статье:

↓ [Описание панели](#)

↓ [Команды панели инструментов](#)

Описание панели



Панель состоит из нескольких окон:







- Окно **Объекты**. В окне отображаются все требования, сохраненные за выбранным реестром требований.
- Окно **Свойства**. Отображает свойства выбранного требования.
- Окно с табличным представлением данных по всем требованиям. Окно появляется только после активизации команды **Таблица объектов**  на панели инструментов.



Для панели рекомендуется установить режим автоскрытия.

↑ [В начало](#)

Команды панели инструментов

	Создать слой на одном уровне	Создает новый объект под выделенным объектом на том же уровне.
	Создать слой на уровень ниже	Создает новый объект под выделенным объектом на уровень ниже.

	<p>Удалить</p>	<p>Удаляет выделенный в окне Объекты слой.</p>
	<p>Параметры объекта</p>	<p>Открывает диалог для редактирования свойств объекта.</p>
	<p>Обновить состояние объектов</p>	<p>Актуализирует требования на основе данных реестра. Если в Реестре требований требования есть, а в панели их нет, то в панель будут добавлены новые.</p>
	<p>Таблица объектов</p>	<p>Отображает данные реестра в табличном виде в отдельном окне. Данные в таблице синхронизированы с деревом объектов. Возможна сортировка данных в столбцах, скрывание и изменение порядка столбцов.</p> <p>На панели инструментов таблицы можно использовать команду Скрыть пустые столбцы , а также команду Ведомость . Команда Ведомость формирует отчет о проведенных работах по всем или выбранным строкам таблицы и открывает его в Редакторе ведомостей для обработки и распечатки. При необходимости отчет можно передать в стандартные офисные редакторы документов.</p>

		Сохранение и загрузка настроенного представления таблицы по кнопкам Сохранить представление и Загрузить представление .
	Диаграммы	Открывает диалог Диаграммы для создания диаграммы по данным реестра.
	Фильтрация объектов	Открывает диалог Создать запрос для фильтрации объектов реестра по определенным свойствам и параметрам.
	Фильтр Группировка	Отображает список объектов в окне Объекты либо <i>Без группировки</i> , либо свойствам: требования с одинаковыми значениями свойств группируются в фиктивный одноименный узел. Свойство, по которому производится группировка, из выпадающего списка.
	История изменений объекта	<p>Просмотр изменений свойств объекта в разных версиях, сохраненных в реестре. По кнопке вызывается диалог в левой части которого отображается список версий объекта с указанием даты и времени изменений.</p> <p>Команда доступна, если у выбранного объекта несколько версий.</p>

↑ [В начало](#)

См. также

- [Управление панелями](#)

Панель Реестр замечаний

Паркуемая панель открывается с помощью команд контекстного меню, вызываемого правой клавишей мыши в области заголовка паркуемой панели или в области панелей инструментов, а также команд меню **Рабочая среда/ Панели**.

Панель содержит данные **Реестра замечаний** (каталога), указанного в разделе Совместное использование данных диалога **Настройки системы**. Если реестров несколько, то по умолчанию отображаются данные реестра с установленным флажком *Текущий*.

Реестр замечаний обеспечивает возможность создания и редактирования замечаний к объектам модели, которые подлежат устранению конкретным исполнителем до момента завершения работ над проектируемым объектом. За замечанием хранится общая информация (тип замечания, его суть), а также ссылка на проект(ы) типа **Плана генеральный**, к которому(ым) оно относится.

В данной статье:

↓ [Описание панели](#)

↓ [Команды панели инструментов](#)

Описание панели

Панель состоит из нескольких окон:

- Окно **Объекты**. В окне отображаются все замечания, сохраненные за выбранным реестром замечаний.
- Окно **Свойства**. Отображает свойства выбранного замечаний.
- Окно с табличным представлением данных по всем замечаниям. Окно появляется только после активизации команды **Таблица объектов**  на панели инструментов.

Для панели рекомендуется установить режим автоскрытия.

Создание замечаний доступно только в сохраненных проектах типа **План генеральный** (в хранилище документов или на локальном диске). Для создания замечания в окне **Объекты** следует выделить основной узел с именем проекта и выбрать команду **Создать слой на уровень ниже**.

После выбора команды необходимо создать замечание одним из способов:

- в окне плана в произвольном месте в виде окружности желтого цвета заданного радиуса;
- в окне **3D-модель** выбором конкретного 3D-тела (в этом случае в окне плана проекция 3D-тела будет подсвечиваться желтым).

Далее следует уточнить параметры построения в панели **Параметры**. При нажатии на кнопку **Применить** в панели **Реестр Замечаний** будет создан новый объект.

В зависимости от того, в каком окне создается замечание, параметры будут разными.

Параметры замечания, созданного в окне плана:

- **X,м и Y,м.** Координаты центра окружности замечания.
- **Радиус, м.** Значения радиуса окружности замечания.
- **Выбор проектов.** По кнопке [...] открывается диалог выбора проектов типа План генеральный. Ссылки на выбранные проекты будут сохранены за созданным замечанием.





Параметры замечания, созданного в окне 3D-модель:





- **Снимок экрана.** Настройка сохранения скриншота окна 3D-модели за замечанием.
- **Параметры камеры.** Настройка сохранения параметров расположения камеры относительно выбранного 3D-тела в момент создания замечания. В режиме **Показать объект** и открытом **3D-проекте** в панели 3D-модель данные отображаются с учетом сохраненного положения камеры.
- **Параметры объекта и Геометрические параметры.** Группы информационных параметров. Отображается материал и список геометрических параметров выбранного 3D-тела.

↑ [В начало](#)

Команды панели инструментов

С помощью команд, кнопки которых расположены на панели инструментов, можно создать, редактировать или удалить объекты, настроить режим просмотра объектов, создать отчет (ведомость) по объектам панели и т. д.

	Создать слой на одном уровне	Создает новый объект под выделенным объектом на том же уровне.
	Создать слой на уровень ниже	Создает новый объект под выделенным объектом на уровень ниже.
	Удалить	Удаляет выделенный в окне Объекты слой.
	Параметры объекта	Открывает диалог для редактирования свойств объекта.
	Показать объект	Отображает выделенный объект в графическом окне.

	<p>Обновить состояние объектов</p>	<p>Актуализирует замечания на основе данных реестра. Если в Реестре замечаний замечания есть, а в панели их нет, то в панель будут добавлены новые.</p>
	<p>Загрузить проекты</p>	<p>После вызова команды в панели проектов создается узел с именем выбранного замечания, а на уровень ниже открываются проекты, сохраненные за замечанием.</p> <p>Доступна в случае, если в панели Проекты и слои не открыты проекты, сохраненные за замечанием.</p>
	<p>Закрыть проекты</p>	<p>Закрывает узел <i>Замечание</i> и его проекты в панели Проекты и слои.</p>
	<p>Таблица объектов</p>	<p>Отображает данные реестра в табличном виде в отдельном окне. Данные в таблице синхронизированы с деревом объектов. Возможна сортировка данных в столбцах, скрытие и изменение порядка столбцов.</p>

		<p>На панели инструментов таблицы можно использовать команду Скрыть пустые столбцы , а также команду Ведомость . Команда Ведомость формирует отчет о проведенных работах по всем или выбранным строкам таблицы и открывает его в Редакторе ведомостей для обработки и распечатки. При необходимости отчет можно передать в стандартные офисные редакторы документов.</p> <p>Сохранение и загрузка настроенного представления таблицы по кнопкам Сохранить представление и Загрузить представление.</p>
	<p>Диаграммы</p>	<p>Открывает диалог Диаграммы для создания диаграммы по данным реестра.</p>
	<p>Фильтрация объектов</p>	<p>Открывает диалог Создать запрос для фильтрации объектов реестра по определенным свойствам и параметрам.</p>
	<p>Фильтр Группировка</p>	<p>Отображает список объектов в окне Объекты либо <i>Без группировки</i>, либо свойствам: замечания с одинаковыми значениями свойств группируются в фиктивный одноименный узел. Свойство, по которому производится группировка, из выпадающего списка.</p>

	История изменений объекта	<p>Просмотр изменений свойств объекта в разных версиях, сохраненных в реестре. По кнопке вызывается диалог в левой части которого отображается список версий объекта с указанием даты и времени изменений.</p> <p>Команда доступна, если у выбранного объекта несколько версий.</p>
---	----------------------------------	---

↑ [В начало](#)

См. также

- [Управление панелями](#)

Панель Контекстная информация

В панели **Контекстная информация** отображаются данные об элементах графической области рабочего окна.

Информация отображается при наведении курсора на элемент при работе с командами, предусматривающими захват элементов, а также при активизированной команде **Информация**.

Состав отображаемой информации зависит от вида построения, а также от того, какие элементы графического окна доступны для захвата.

Панель Объекты

Панель **Объекты** предназначена для быстрого заполнения и редактирования семантических данных проекта.

ВНИМАНИЕ! Создание и редактирование кадастровых объектов, а также редактирование реквизитов кадастрового проекта выполняется только в ТИМ КРЕДО ТОПОГРАФИЯ и ИЗЫСКАНИЯ. В остальных модулях панель предназначена только для просмотра данных проекта.

Панель вызывается:



- командами меню **Рабочая среда/ Панели** (находится в правой части рабочего окна);

- с помощью команд контекстного меню, вызываемого правой клавишей мыши в области заголовка любой паркуемой панели;
- в проекте **Сведения ЕГРН** командой **Вид/ Панель Объекты**.

Работа с объектами выполняется с помощью команд, кнопки которых расположены на панели инструментов окна **Объекты**. Наличие команд на панели зависит от модуля, в котором ведется работа.

Описание панели

Панель состоит из нескольких окон:

- **Реквизиты**. Окно отображает свойства активного проекта.
- **Объекты**. Окно отображает кадастровые объекты проекта(ов) и содержит панель с командами создания и редактирования, фильтрации объектов.
- **Свойства**. Окно отображает реквизиты активного проекта либо свойства выбранного кадастрового объекта. Объекты с геометрией отображаются иконкой , без геометрии – иконкой .

Примечание Панель позволяет заполнить реквизиты свойств проекта и параметры кадастровых объектов *в режиме одного окна*. Например, если в окне **Реквизиты** выбрать один из реквизитов свойств проекта, то в окне **Свойства** можно этот реквизит заполнить/ отредактировать. И наоборот, при выборе в левой части кадастрового объекта – в окне **Свойства** можно отредактировать его параметры.

На время работы с интерактивными построениями панель редактирования данных автоматически сворачивается, а после применения построения - разворачивается.

См. также

- [Управление панелями](#)

Панель Объекты (просмотр дежурных планов)

Паркуемая панель **Объекты** открывается с помощью команды **Вид/ Панель Объекты**.

ВНИМАНИЕ! Ведение дежурных планов объектов в панели выполняется в ТИМ КРЕДО ТОПОГРАФИЯ и ИЗЫСКАНИЯ. В остальных модулях панель предназначена только для просмотра свойств объектов.

С помощью команд, кнопки которых расположены на панели инструментов, можно настроить режим просмотра объектов, удалить объекты, а также создать отчет (ведомость) по объектам панели.



В данной статье:

↓ [Описание панели](#)

↓ [Команды панели инструментов](#)

Описание панели

Панель состоит из нескольких окон:

- Окно **Объекты**. Содержит слои проекта **Дежурный план** (объекты), а также панель с доступными методами просмотра и редактирования объектов. В окне отображаются все объекты дежурства, сохраненные за выбранным Реестром объектов хранилища документов (ХД). Объекты с геометрией отображаются иконкой , без геометрии - иконкой .
- Окно **Свойства**. Содержит параметры выбранного объекта дежурства.
- Окно с табличным представлением данных по всем отображающимся заявкам. Окно появляется только после активизации команды **Таблица объектов**  на панели инструментов.

Для панели **Объекты** рекомендуется установить режим автоскрытия.

Общий вид панели:

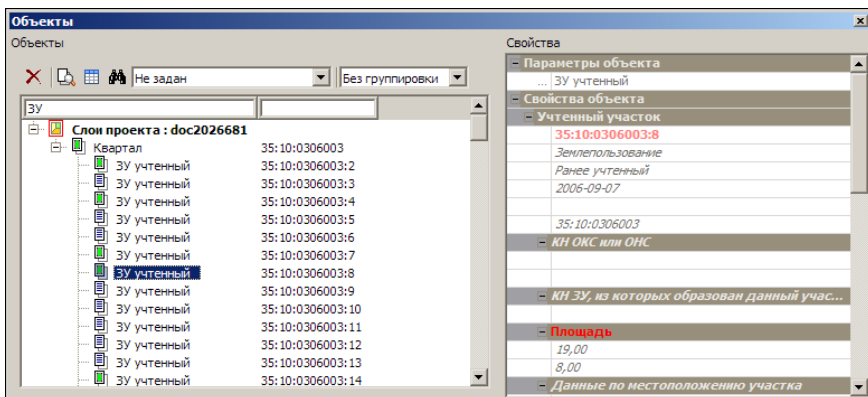

↑ [В начало](#)

Команды панели инструментов

Кнопки панели инструментов:

	Удалить	Удаляет выделенный в окне Объекты слой.
	Показать объект	Отображает выделенный объект в центре рабочего окна.
	Таблица объектов	Отображает все данные по загруженным объектам в табличном виде в отдельном окне. Данные в таблице синхронизированы с деревом объектов. Возможна сортировка данных в столбцах, скрытие и изменение порядка столбцов.

		<p>На панели инструментов таблицы можно использовать команду Скрыть пустые столбцы , а также команду Ведомость . Команда Ведомость формирует отчет о проведенных работах по всем или выбранным строкам таблицы и открывает его в Редакторе ведомостей для обработки и распечатки. При необходимости отчет можно передать в стандартные офисные редакторы документов.</p>
	<p>Фильтрация объектов</p>	<p>Запускает команду поиска Найти и открывает диалог для ввода запроса. Выполняет расширенный поиск с помощью создания поисковых запросов любой сложности. Запрос можно сохранить для последующего использования.</p>
	<p>Отображать все проекты</p>	<p>Позволяет посмотреть и отредактировать параметры объектов других проектов. В таком режиме объекты одного проекта будут объединены в фиктивный одноименный слой.</p>
	<p>Фильтр Тип объекта</p>	<p>Отображает список объектов в окне Объекты согласно фильтру. Выбор типа объекта - из списка (<i>Заявки.Новые; КО, ЗУ по ВРИ</i> и т. д.).</p>
	<p>Фильтр Группировка</p>	<p>Отображает список объектов в окне Объекты либо <i>Без группировки</i>, либо <i>По объектам</i> (все однотипные объекты группируются в фиктивный одноименный узел). Выбор вида группировки - из списка.</p>

Фильтры
по
названию

Отображает в окне **Объекты** список тех объектов текущего НП, в названии которых присутствуют символы, введенные в полях поиска (находятся под панелью инструментов).

↑ [В начало](#)

См. также

- [Управление панелями](#)

Панель Объекты (просмотр 3D-моделей)

Паркуемая панель **Объекты** открывается с помощью команды **Вид/ Панель Объекты** в активном проекте **3D-модель**. Панель отображает 3D-тела всех проектов **3D-модель** текущего НП План или одного активного проекта **3D-модель** (по настройке).

Паркуемая панель предназначена для работы с 3D-телами – поиска, просмотра объектов и их параметров и данных, сортировки, удаления, а также формирования и выпуска ведомостей.

В данной статье:

↓ [Описание панели](#)

↓ [Команды панели инструментов](#)

Описание панели

Панель может иметь вид:

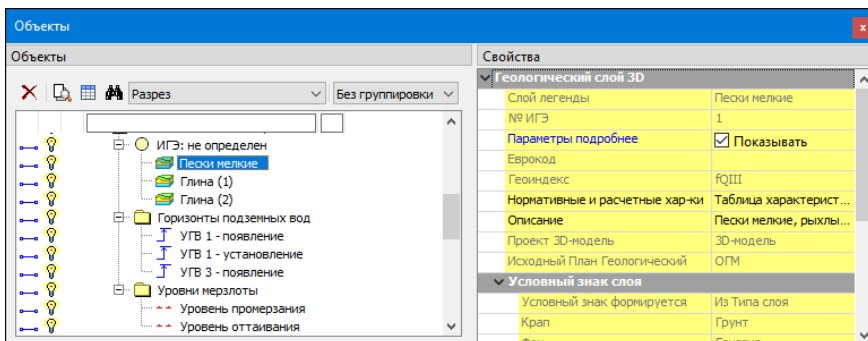
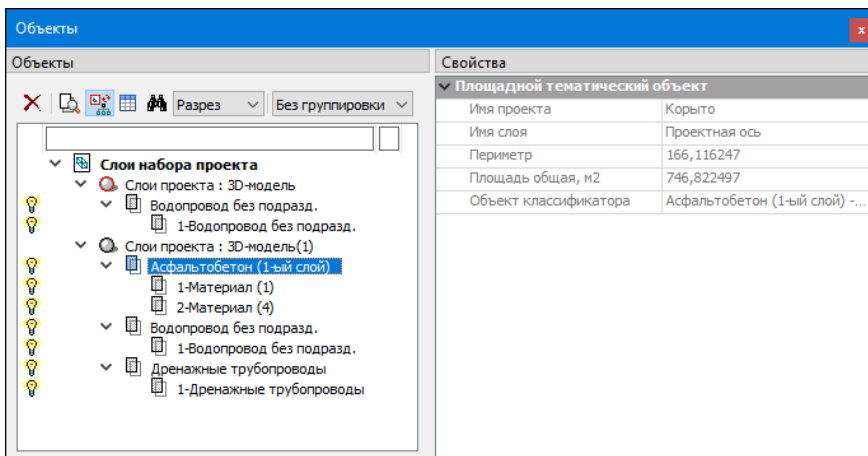







Панель состоит из нескольких окон:

- Окно **Объекты**. Отображает дерево слоев (3D-тел) активного проекта **3D-модель** или всех проектов **3D-модель** текущего набора проектов плана. Локальная панель инструментов содержит кнопки для управления отображаемой информацией, другими окнами, а также для поиска, просмотра и удаления объектов. С помощью значка  можно управлять видимостью 3D-тел в рабочем окне модуля.
- Окно **Свойства**. Отображает параметры выбранного 3D-тела.

↑ [В начало](#)

Команды панели инструментов

Кнопки панели инструментов:

	<p>Удалить</p>	<p>Удаляет выделенный в окне Объекты слой.</p>
	<p>Показать объект</p>	<p>Отображает выбранное 3D-тело в центре рабочего окна.</p>
	<p>Таблица объектов</p>	<p>Управляет отображением окна (скрыть/показать), в котором в табличном виде представлены данные по 3D-телам активного проекта 3D-модель. Возможна сортировка по данным в столбцах, скрытие и изменение порядка столбцов.</p> <p>На панели инструментов таблицы присутствуют кнопки:  - Скрыть пустые столбцы и  - Ведомость. Команда Ведомость формирует отчет по всем или выбранным строкам таблицы и открывает его в Редакторе ведомостей для обработки и распечатки. При необходимости отчет можно передать в стандартные офисные редакторы документов.</p>
	<p>Фильтрация объектов</p>	<p>Запускает команду поиска Найти и открывает диалог для ввода запроса. Выполняет расширенный поиск с помощью создания поисковых запросов любой сложности. Запрос можно сохранить для последующего использования.</p>
	<p>Отображать все проекты</p>	<p>Управляет отображением дерева 3D-тел - только активного проекта 3D-модель или всех проектов 3D-модель текущего набора проектов плана.</p>

	Фильтр Тип объект а	Отображает список объектов в окне Объекты согласно фильтру. Выбор типа объекта - из списка (<i>Не задан</i> , <i>Разрез</i>).
	Фильтр Группи ровка	Отображает список объектов в окне Объекты либо <i>Без группировки</i> , либо <i>По объектам</i> (все однотипные объекты группируются в фиктивный одноименный узел). Выбор вида группировки - из списка.
	Фильтр ы по назван ию	Отображает в окне Объекты список тех объектов текущего НП, в названии которых присутствуют символы, введенные в полях поиска (находятся под панелью инструментов).

↑ [В начало](#)

См. также

- [Управление панелями](#)

Панель Параметры

Панель **Параметры** открывается при активизации команд, требующих работы с параметрами, а также при установке фоновых режимов приложения: **Редактирование**, **Информация**.

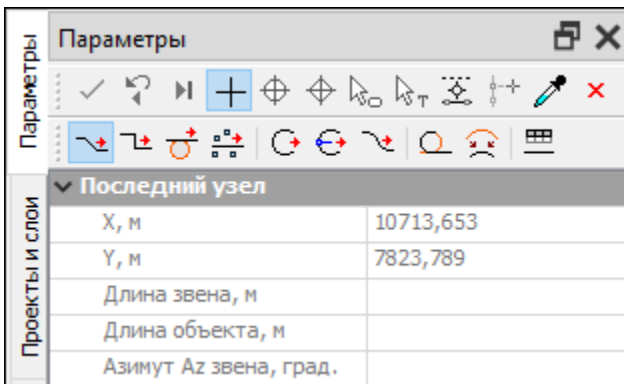

Панель состоит из **локальной панели инструментов** с кнопками управления построениями, **окна параметров** со списком параметров, которыми пользователь оперирует в процессе работы с элементами модели, а также **дополнительной локальной панели инструментов** с кнопками вызова методов команды.

Примечание Кнопки управления построением и кнопки методов доступны также в контекстном меню, которое вызывается, когда курсор находится в графическом окне или над графой сетки (в профилях). Способ вызова меню настраивается в диалоге настроек модуля в разделе Настройка мыши.

Локальная панель инструментов с кнопками управления построениями

Вид локальной панели инструментов с кнопками управления построениями:



- отвечают за [виды и режимы курсора](#).



Применить построение (F12) – выполняет команду с учетом всех внесенных изменений.

Все изменения параметров до нажатия этой кнопки, хотя и отображаются в рабочем окне, но в память не записываются.

Кнопка становится активной и позволяет применить построение только тогда, когда построение закончено. До выполнения данной команды в построение можно внести какие-либо корректировки либо изменить настройки.

При выполнении построений в ТИМ КРЕДО работает **автоматическое применение**, т. е. построение применяется и завершается без нажатия кнопки **Применить построение**. Автоприменение срабатывает, если без нажатия кнопки **Применить построение** выполнены следующие действия:

- начато новое построение (выбрана другая команда).
- начато новое построение в пределах одного метода.

– выбран следующий элемент при редактировании.

В большинстве команд существует автоприменение, т. е. не требуется нажатия кнопки **Применить построение**. Однако существуют команды, которые не будут работать без нажатия этой кнопки (например, команда **Создать чертеж**).

Дублирование кнопки - нажатие клавиши <F12>.



Отменить последний шаг (Esc) –  пошагово отменяет интерактивные действия в пределах одной команды.

Кнопка становится активной в многошаговых построениях и позволяет последовательно, пошагово отменить интерактивные действия в пределах одной команды.

Дублирующее действие отмены последнего шага имеет также и нажатие правой кнопки мыши (ПКМ) или клавиши <Esc>.

В зависимости от особенностей построения однократное нажатие кнопки может отменять одно действие или несколько.



Последний элемент построения (End) –  завершает текущее многошаговое построение.

Кнопка становится активной в многошаговых построениях. Используется для завершения текущего построения (аналогично повторному захвату узла), но не применяет его. После чего можно приступить к построению следующего элемента тем же методом или уточнить параметры созданного элемента.

Дублирование кнопки - нажатие клавиши <End>.



Копировать свойства –  копирует в создаваемый или редактируемый объект свойства другого объекта такого же типа.

Для копирования свойств доступны объекты из всех проектов текущего набора, кроме аварийных. Копируются значения свойств объекта в соответствии с его параметрами. Для тематических объектов (ТТО, ЛТО, ПТО) копируются вложения.

В случае, когда при выборе объекта для копирования его свойств под курсором находится несколько элементов, для выбора необходимого используйте переключение функциональных клавиш <F3>/<F4>.

Создание нового объекта

Для копирования свойств в создаваемый объект необходимо либо до, либо после его интерактивного построения (но до применения команды) нажать кнопку **Копировать свойства**  и далее выбрать другой объект такого же типа, свойства которого требуется скопировать (под курсором он "подсветится"). Скопированные параметры автоматически вносятся в параметры текущего построения, их можно редактировать.

Редактирование объекта

Для копирования свойств в редактируемый объект необходимо выбрать этот объект (при этом в панели параметров отобразятся его параметры), нажать кнопку **Копировать свойства**  (курсор перейдет в режим захвата) и захватить другой объект этого же типа – его параметры автоматически копируются в параметры редактируемого объекта.

Примечание Для проекта План ОДД: При создании дорожного знака скопировать свойства в создаваемый знак можно только до указания его положения.

Примечание Для выбранного кадастрового объекта можно копировать свойства *разнотипных* кадастровых объектов (площадной, линейный, точечный и без геометрии). Например, для ПКО можно копировать свойства как ПКО, так и ЛКО, и ТКО, и объекта без геометрии. Если после нажатия кнопки

Копировать свойства  указать курсором в любом месте графической области, то с помощью диалога **Выбор слоя** можно выбрать объект из других проектов.



Закончить метод (F10) –  закрывает текущий метод.

Кнопка закрывает текущий метод. Если все данные и построения были применены (была нажата кнопка **Применить построение**), метод закрывается без запроса.

Если имеются непримененные данные или незаконченные построения, появляется соответствующий запрос. При утвердительном ответе метод прерывается на любой стадии построения с удалением непримененных элементов.

Дублирование кнопки - нажатие клавиши <F10>.

Примечание В отличие от кнопки закрытия метода, кнопка  закрывает панель **Параметры**, не завершая при этом команду или метод.

Доступность кнопок локальной панели зависит от выбранной команды, с которой ведется работа, и определяется логикой действий.

Дополнительная локальная панель инструментов

Вид дополнительной локальной панели инструментов команды **Объекты по линии**:

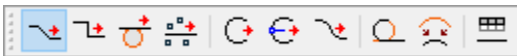

Панель появляется при вызове команд, которые содержат методы, или установлен фоновый режим - **Редактирование**.

Если в меню **Рабочая среда** выбран вариант оформления интерфейса **Лента команд**, то дополнительную локальную панель инструментов можно скрыть, используя флажок **Скрывать тулбары окна параметров** меню **Рабочая среда**.

Параметры команды

Параметры команды представлены списком, который может быть многоуровневым, например, для команд создания трассы АД. Состав параметров и групп в окне параметров напрямую зависит от выбранной команды.

Поля списка, отображенные серым цветом, являются информационными, и не редактируются. Данные из информационных полей можно копировать в буфер обмена, используя контекстное меню.

Ввод и редактирование параметров подчиняются определенным правилам. Параметры могут задаваться и редактироваться пользователем непосредственно в поле ввода параметра, выбором из выпадающего списка, в диалоговом окне. Для некоторых величин (например, углов) используется маскированное поле ввода. Такое поле отформатировано в соответствии с настройкой в диалоге **Свойства Набора Проектов** (панель **Единицы измерения**).

При работе со многими командами интерактивных построений параметры, которые задает пользователь, запоминаются алгоритмом, и при последующем выборе такого же метода в окне параметров будут отображены последние, введенные пользователем параметры. Например, при создании графической маски запоминается ее цвет, толщину и тип. Введенные прежде параметры будут отображены при последующем вызове команды по созданию графической маски.

Параметры сохраняются для активного слоя, в котором выполняются построения.

См. также

- [Управление панелями](#)
- [Правила ввода значений параметров](#)
- [Диалог Свойства Набора проектов](#)

Панель Поиск коллизии



Паркуемая панель **Поиск коллизии** содержит протокол с результатами поиска коллизий двух групп объектов - выбранных 3D-тел. Возможно создание протокола в **Редакторе ведомостей**, а также размещение снимка экрана в протоколе.

Панель вызывается в команде **Поиск коллизий** (меню **3D-модели** проекта **3D-модель**).

Примечание. Протокол является интерактивным: при выборе строки с параметрами коллизии выполняется позиционирование экрана на точке коллизии в окне 3D-модель.



Общий вид панели:

Поиск коллизий

Объект 1	Объект 2	Тип коллизии	Значение	Снимок экрана
1 Засыпка оголовка на входе	Подготовка под фундаментом	Коллизия	0,095408	
2 Засыпка оголовка на входе	Укрепление оголовка на входе	Коллизия	0,097883	

Панель состоит из двух окон. В левом окне отображается древовидный список коллизий, в правом окне - параметры коллизий.

Кнопки в поле параметра **Снимок экрана** служат для вставки снимка экрана в протокол:

-  **Создать снимок экрана.** Создает снимок экрана, предлагает сохранить его по указанному адресу.
-  **Просмотр файла.** Открывает снимок в ведомости.

Кнопка **Сохранить параметры камеры** в поле параметра **Параметры камеры** сохраняет координаты и направление камеры (координаты отображаются в поле). В этом случае при выборе коллизии окно будет позиционироваться согласно сохраненным параметрам.

Панель инструментов:

- **Сохранить в протокол** . После нажатия кнопки ведомость параметров коллизий открывается в **Редакторе ведомостей**. Редактор ведомостей позволяет отредактировать как саму таблицу, так и ее текст, изменить параметры страницы и распечатать протокол. Возможно сохранение протокола в формате HTML.
- **Таблица.** При активной кнопке древовидный список коллизий левой части панели будет скрыт.
- **Сохранить.** Добавляет выбранную коллизию в текущий реестр коллизий, назначенный в разделе Совместное использование данных диалога настроек модуля.

См. также

- [Управление панелями](#)

Панель Продольный профиль

Паркуемая панель предназначена для работы с профилем линейных объектов различных типов: коммуникаций, структурных линий, траекторий движения, сечений модели, морфостворов.

Перечень создаваемых объектов зависит от функциональности модуля ТИМ КРЕДО.

Панель активизируется при вызове команд создания и редактирования объектов, в том числе при использовании методов универсального редактирования. При выходе из построения панель закрывается. Вид панели для морфоствора:

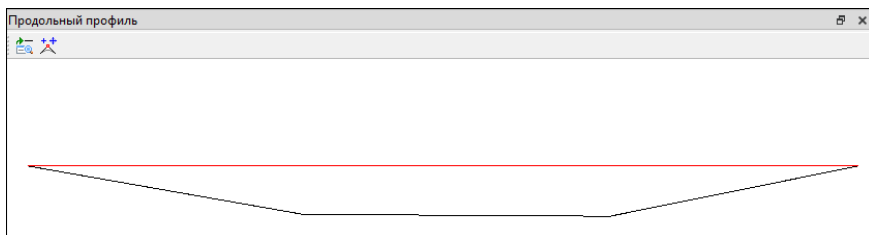

Паркуемая панель состоит из графического окна и панели инструментов.

В этой статье:

↓ [Графическое окно](#)

↓ [Функциональность панели](#)

Графическое окно

В зависимости от типа линейного объекта в графическом окне продольного профиля могут отображаться:

- профиль земли в соответствии со своими отметками;
- профиль линейного объекта (для морфоствора - это уровень воды) в соответствии со своими отметками;
- сечения тематических объектов, для которых заданы модели объектов;

- профили коммуникаций и их элементы (точечные объекты, футляры и основания). Данные отображаются в соответствии со своими отметками и смещениями (отображение в панели согласно параметру **Модель объекта**). Если профиль коммуникации расположен выше профиля земли, то последний слой основания автоматически "уширяется" до профиля земли;
- верх поперечника - линия по точкам пересечения с границами конструктивных полос, назначенными для масок *Существующая дорога* или *Проектируемая дорога*. Для дороги должен быть создан проектный профиль.

Видимость элементов зависит от настроек видимости слоев проекта и фильтров видимости.



Кликом ЛКМ в панели продольного профиля вызываются методы редактирования профиля земли. При редактировании маски сечения модели, коммуникации, маркшейдерского профиля или морфострофа доступны методы создания и актуализации чертежа профиля на локальной панели инструментов окна **Параметры**.

↑ [В начало](#)

Функциональность панели

В зависимости от типа линейного объекта и активной команды на панели инструментов могут отображаться команды:

	Позиционировать план по продольному сечению	Включение режима взаимной синхронизации положения плана и продольного профиля объекта.
	Редактирование поверхности продольного профиля	Включение режима редактирования профиля. При активном режиме на панели инструментов окна параметров появляется дополнительная панель с методами редактирования узлов профиля:

		<p> – Создать узел. Захват звена профиля и создание нового узла;</p> <p> – Переместить узел. Захват узла и его перемещение;</p> <p> – Удалить узел. Захват узла и его удаление (соседние узлы соединяются одним звеном).</p> <p> - Заменить сегмент. Выбор сегмента на профиле и замена его другим сегментом, в том числе с изменением типа сегмента (прямая, окружность или сплайн).</p> <p>При редактировании профиля поверхность поверхности будет перестроена и в окне плана.</p>
	<p>Редактирование точечных объектов коммуникации</p>	<p>Команда доступна только при редактировании параметров коммуникаций.</p> <p>Включение режима редактирования параметров точечного объекта узла профиля.</p>
	<p>Чертеж продольного профиля</p>	<p>Создание и актуализация чертежей профиля доступны для масок: сечение модели, коммуникация, маркшейдерский профиль, морфоствор.</p> <p>Методы вызываются по клику ЛКМ в панели продольного профиля и отображаются на панели инструментов окна параметров:</p>



– **Создать чертеж.** В поле параметра **Шаблон чертежа** открывается диалог Редактор шаблонов чертежа профиля для выбора готового шаблона или создания нового. В параметрах шаблона выполняется настройка данных, которые будут переданы на чертеж. После открытия шаблона выполняется переход в окно чертежа и создание проекта **Чертеж** с данными по объекту. Проект чертежа сохраняется за проектом плана. Для одной маски может быть создан только один чертеж.



– **Актуализировать чертеж.** Выполняется обновления данных по объекту в проекте чертежа.

↑ [В начало](#)

См. также

- [Управление панелями](#)

Панель Проекты и слои

Панель **Проекты и слои** содержит функционал, который обеспечивает управление проектами в наборе проектов и работу со слоями. Общий вид панели приведен  на рисунке.

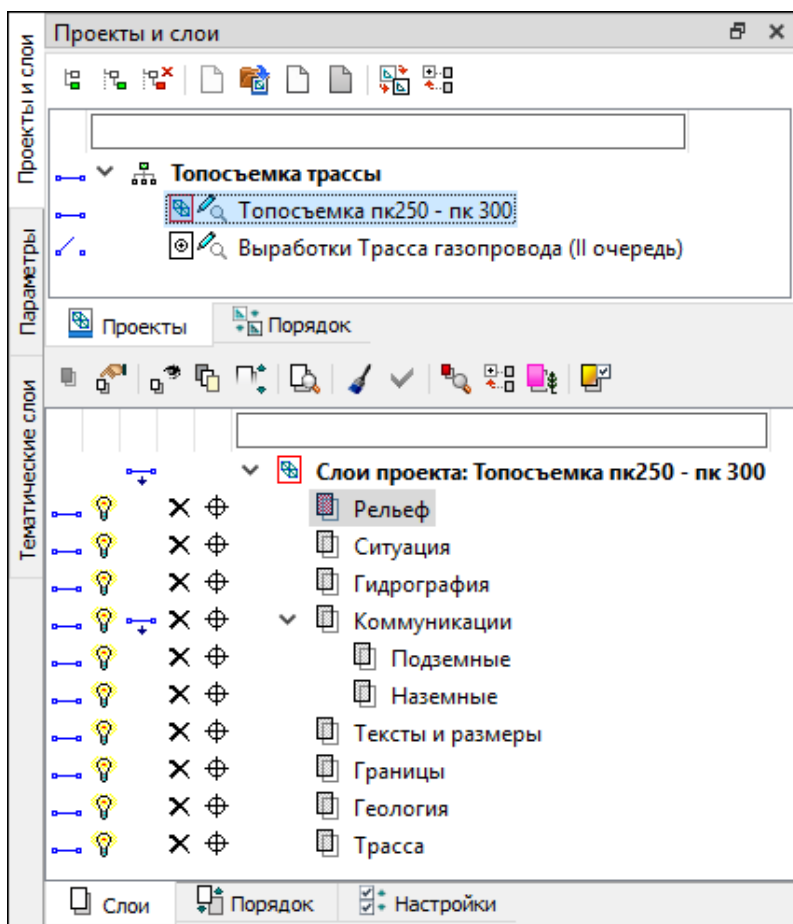

Панель разделена на два окна - окно **Проекты** и окно **Слои**, каждое окно содержит свои вкладки.

В этой статье:

↓ [Окно Проекты](#)

↓ [Окно Слои](#)

Окно Проекты

Вкладка Проекты – содержит функционал, с помощью которого формируется структура набора проектов, осуществляется управление проектами в наборе, настраиваются свойства проектов. Функционал доступен на локальной панели инструментов вкладки **Проекты**, а также из контекстного меню.

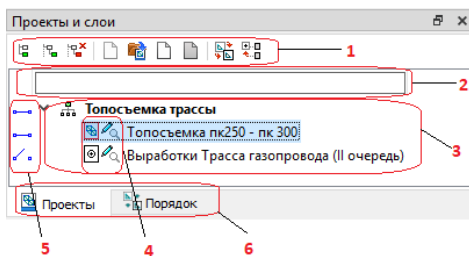

1 – локальная панель инструментов

2 – поле фильтра проектов

3 – дерево проектов в наборе

4 – иконка проекта и статус

5 – переключатели видимости











6 – вкладки окна **Проекты**

- **Поле фильтра** проекта помогает найти нужный проект в наборе. Достаточно ввести несколько букв (иногда достаточно одной) в поле фильтра, чтобы на вкладке **Проекты** остались только те проекты, названия которых содержат это сочетание букв.
- **Переключатели видимости** управляют отображением данных проекта в графическом окне. Включение/отключение видимости проекта одновременно включает/выключает видимость слоев проекта.



Возможно одновременное включение/отключение видимости целой группы проектов. Группу проектов можно выбрать выделением с одновременным нажатием клавиши *<SHIFT>* или *<CTRL>*.

- Двойной щелчок левой клавиши мыши по иконке или имени проекта делает этот проект активным, 1-й слой этого проекта в дереве слоев на вкладке **Слои** также становится активным.

По изображению иконок проектов можно получить информацию о статусе проекта в узле.

	Жесткий узел.
	Свободный узел, нет адреса Проекта.
	Свободный узел с адресом Проекта. Проект свободен.
	Свободный узел с адресом Проекта. Проект взят для записи другим пользователем.
	Свободный узел с адресом Проекта. Проект удален.
	Узел с новым Проектом.
	Проект открыт для чтения.
	Проект открыт для записи.
	Проект открыт для чтения и взят другим пользователем для записи.
	Активный (текущий) Проект. Активным является Проект, содержащий активный слой.

Вкладка Порядок - открывает доступ к изменению порядка отрисовки проектов. Вкладка позволяет просматривать и редактировать порядок отрисовки проектов.

На вкладке отображается список всех проектов в наборе проектов. С помощью кнопок  и  или "перетаскиванием" мышью, можно произвольно располагать проекты, тем самым изменяя порядок их отрисовки. Проект, расположенный ниже, отрисовывается поверх вышележащих.

↑ [В начало](#)

Окно Слои

Вкладка **Слои** - открывает доступ к созданию, сохранению и изменению свойств геометрических слоев. На вкладке отображаются слои текущего проекта и инструменты для управления видимостью слоев, условиями захвата и удаления элементов.

Команды по управлению слоями расположены на локальной панели инструментов вкладки **Слои**, а также в контекстном меню.

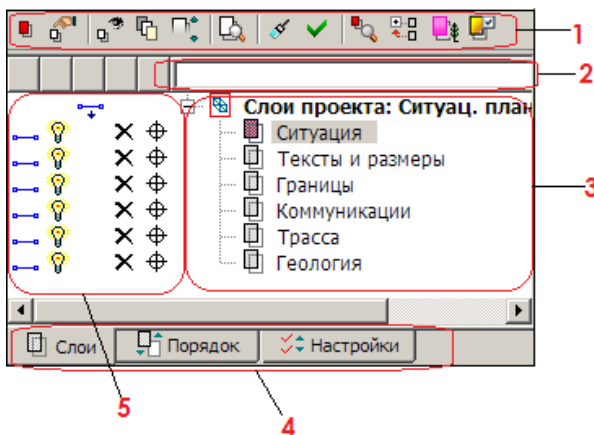







- 1** – локальная панель инструментов
- 2** – поле фильтра слоев
- 3** – дерево слоев
- 4** – вкладки окна Слои
- 5** – инструменты управления элементами слоя

Поле фильтра слоев помогает найти нужный слой в дереве слоев. Достаточно ввести несколько букв (иногда достаточно одной) в поле фильтра, чтобы на вкладке **Слои** остались только те слои, названия которых содержат это сочетание букв.

Двойной щелчок левой клавиши мыши по иконке или имени слоя делает активным проект, которому этот слой принадлежит.

Ниже в таблице приведены иконки статусов слоя, а также инструментов управления элементами слоя:

		Активность слоя. Если слой активен, он помечен красным цветом, если нет - помечен серым цветом.
		Переключатель доступности всех элементов слоя для удаления. При выключенном переключателе все элементы слоя <u>НЕ доступны для удаления</u>
		Переключатель доступности всех элементов слоя для захвата. При выключенном переключателе все элементы слоя <u>НЕ доступны для захвата</u> .

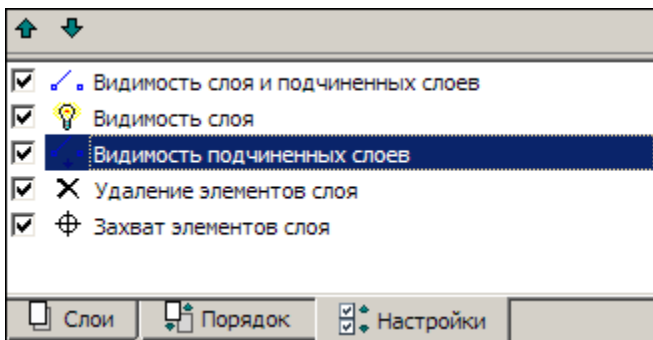

		Видимость <i>и</i> данного слоя, и подчиненных ему слоев - установлена/снята.
		Видимость только данного слоя - установлена/снята.
		Видимость только подчиненных слоев для данного слоя - установлена/снята.
		Переключатель, установленный напротив проекта - видимость всех слоев проекта установлена/снята.

Вкладка Настройки предназначена для включения/отключения и редактирования инструментов управления на вкладке **Слои**, а именно: порядок расположения инструментов управления видимостью слоев, доступность всех элементов слоя для захвата и удаления.



Вкладка Порядок - представлен список всех слоев проекта и их номера. Порядок их расположения в этом списке влияет на последовательность их отрисовки (наложения) в рабочем окне. Отрисовка слоев производится согласно порядковым номерам списка: первым отрисовывается слой №1 (верхний в списке), затем "накладывается" слой №2 и т. д., самым последним отрисовывается слой с самым большим номером (нижний в списке). Таким образом, чем ниже слой в списке, тем выше находится "пленка" слоя.

Вкладка также отображает информацию о прозрачности каждого слоя. При назначении прозрачности в соответствии с порядком отрисовки минимальное значение для первого слоя - 0 %. Если при расчете промежуточных слоев получается значение менее 1 %, то этим слоям присваивается значение 1 %.

С помощью кнопок  и  или "перетаскиванием" мышью можно произвольно изменять расположение слоев.

Изменение порядка отрисовки особенно актуально при наличии площадных тематических объектов или регионов, имеющих заливку цветом, и растров.

↑ [В начало](#)

См. также

- [Управление панелями](#)

Панель Составные объекты

Паркуемая панель **Составные объекты** предназначена для просмотра и редактирования составных объектов, входящих в набор проектов.

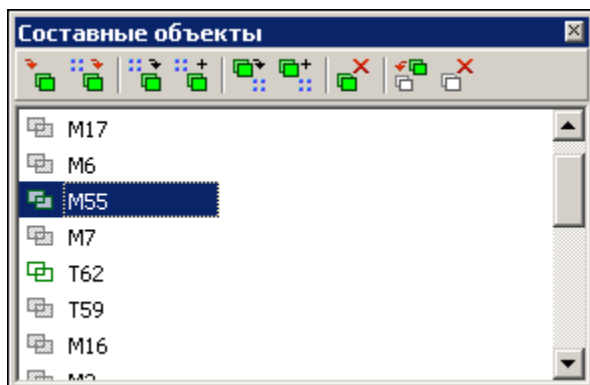

В списке составных объектов проекта цветной иконкой обозначены непустые составные объекты.

На [локальной панели инструментов](#) находятся кнопки вызова команд по работе с составными объектами. Некоторые из этих команд могут быть вызваны также из контекстного меню панели.

Для переименования составного объекта списка его необходимо выбрать и нажать кнопку $\langle F2 \rangle$ или вызвать из контекстного меню команду **Переименовать**.

См. также

- [Управление панелями](#)
- [Группа элементов, составные объекты](#)

Панель Список облаков

Паркуемая панель **Список облаков** содержит таблицу со списком облаков точек и предназначена для работы с ними.

Общий вид панели:

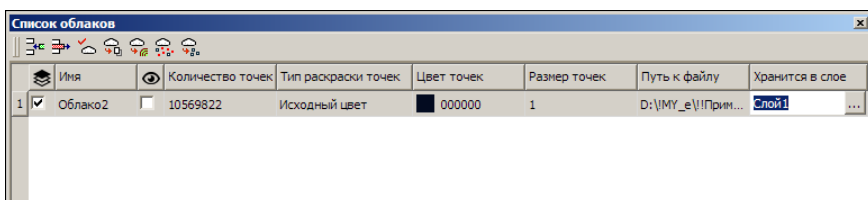

В этой статье:

- ↓ [Параметры облака](#)
- ↓ [Функциональность панели](#)
- ↓ [Создание и редактирование облака](#)

Параметры облака

Столбцы таблицы соответствуют параметрам облака:



- **Активность облака.** Установкой флажка назначается активность облака для работы с ним с помощью команд панели таблицы. Активность не влияет на доступность параметров облака для редактирования.
- **Имя.** Ввод имени облака.
- **Видимость.** Установкой флажка назначается видимость точек облака в окне плана, в профиле (при создании разреза), в окне 3D-вид.
- **Количество точек.** Количестве точек в облаке. Информационный параметр.



- **Тип раскраски точек.** Выбор из выпадающего списка варианта раскраски точек облака: *Исходный цвет*, *Заливка по высоте*, *Заливка по интенсивности*, *Одинаковый цвет*.
- **Цвет точек.** Выбор цвета для раскраски точек, если **Тип раскраски точек** = *Одинаковый цвет*.
- **Размер точек.** Выбор размера отображения точек. Максимальное значение = 100 (шаг значений =1).
- **Путь к файлу.** Вызов диалога **Сохранение в CPC** для сохранения файла CPC. Если файл был сохранен, то отображается путь к файлу CPC.
- **Хранится в слое.** Выбор слоя хранения облака.

↑ [В начало](#)

Функциональность панели

Команды для работы с облаками доступны на панели инструментов. Команды (кроме удаления строки) работают с облаком, для которого установлена активность.

	Добавить строку	Открывает диалог Импорт облака точек для выбора файла с облаком точек одного из форматов: CPC, LAS, TXT. После выбора файла в таблице добавляется строка (после выделенной) с параметрами загруженного облака.
	Удалить строку	Удаляет выделенную в таблице строку и соответствующий модельный элемент.
	Обновить облака	Загружает точки в пределах текущего положения окна плана и панели 3D-вид .

		<p>Если, например, в рабочем окне увеличить изображение облака точек, ограниченное рамкой (команда Вид/Масштабировать/Увеличить рамкой), то нажатие на кнопку Обновить облака приведет к дополнительной загрузке точек активного облака в пределах текущего экрана (массив отображающихся точек увеличится).</p>
	<p>Выделять слои</p>	<p>Создает облака из групп классифицированных точек активного облака.</p> <p>Если классификация точек в активном облаке присутствует, то в панели параметров установкой флажков можно выбрать группы точек для создания отдельных облаков с этими группами точек. При этом в таблице будут созданы соответствующие строки.</p>
	<p>Выделять рельеф</p>	<p>Определяет точки в активном облаке, имеющие отношение к рельефу, и экспортирует их в отдельное облако с созданием соответствующей строки в таблице. Настройки для определения "рельефных" точек выполняются в панели параметров.</p>
	<p>Прореживать точки</p>	<p>Прореживает точки активного облака и экспортирует оставшиеся точки в отдельное облако с созданием соответствующей строки в таблице. Настройки для прореживания точек выполняются в панели параметров.</p>

	Создать рельефные точки	Создание рельефных точек по точкам активного облака с отображением их в рабочем окне. Если количество точек более 1 млн., создание рельефных точек невозможно. После выбора команду в окне параметров необходимо уточнить слой проекта, в который будут сохранены рельефные точки.
---	--------------------------------	--

Примечание В ТИМ КРЕДО ВЫЮВЕР недоступны команды преобразования облаков точек: выделения точек облака в отдельные слои, выделения точек рельефа в отдельно облако, прореживания точек, а также создание рельефных точек.

Параметры команды Выделить рельеф

- Команда **Выделить рельеф**

- ✓ **Макс. размер окна.** Определяет максимальный размер окна фильтра. Фактически управляет максимальным размером нерельефных объектов – объекты, большие чем максимальный размер окна, не будут обработаны фильтром.
- ✓ **Мин. порог превышения.** Начальный порог превышения для минимального окна фильтрации. Высоты точек сравниваются с минимальным значением высоты в текущем окне (без учета случайных точек шума). Нерельефные объекты, высота которых меньше этого порога, не будут исключены из рельефа.
- ✓ **Макс. порог превышения.** Конечный порог превышения для максимального окна фильтрации. Высоты точек сравниваются с минимальным значением высоты в текущем окне (без учета случайных точек шума).
- ✓ Все объекты, меньшие максимального размера окна и имеющие большую, чем значение порога, высоту над рельефом, будут срезаны.
- ✓ **Наклон рельефа местности.** Определяет скорость перехода от минимального порога превышения к максимальному при увеличении размера окна.

- ✓ **Экспоненциальный закон увеличения окна.** Ускоряет работу алгоритма, уменьшая количество проходов окнами разного размера, при этом снижается качество результата. Для включения режима следует установить флажок.

Параметры команды Проредить точки

- ✓ **Среднее отклонение.** Критерий остановки дальнейшего разбиения на квадраты: если СКО аппроксимации плоскостью не превышает этого порога, квадрат считается плоскостью.
- ✓ **Максимальное отклонение.** Если точка отлетает от аппроксимирующей плоскости на величину, большую чем это значение, независимо от критерия среднего отклонения будет произведено дальнейшее разбиение.
- ✓ **Минимальное скопление точек.** Параметр, определяющий минимальный размер подробностей рельефа, сохраняемых алгоритмом. Управляет минимальным размером квадрата разбиения. Если участок разбит на квадраты минимального размера, дальнейшее разбиение останавливается.
- ✓ Из квадрата остается одна точка: случайная, если среднее отклонение в допуске, или с минимальным значением высоты, если не в допуске.
- ✓ **Максимальное расстояние между точками.** Максимальный размер квадрата, в котором будет проверяться плоскость. Фактически определяет частоту оставшихся точек на плоских участках.

↑ [В начало](#)

Создание и редактирование облака

Для загрузки облака необходимо создать новую строку с помощью кнопки **Добавить строку** и в открывшемся диалоге **Импорт облака точек** выбрать файл с облаком точек формата LAS, TXT или CPC.

Для отображения точек облака в рабочем окне следует выполнить команду **Вид/Показать/Все**. Видимостью точек облака можно управлять установкой флажка параметра **Видимость**.

Задать имя облаку можно в поле параметра **Имя**. Вид отображаемых точек настраивается в параметрах **Тип раскраски точек**, **Цвет точек**, **Размер точек** (см. [Параметры таблицы](#)).

Команды **Обновить облака**, **Выделить слои**, **Выделить рельеф**, **Проредить точки**, **Создать рельефные точки** предназначены для работы с активным облаком (см. [Функциональность панели](#)). Активность облака устанавливается флажком в поле параметра **Активность облака**.

Для облаков, созданных в результате работы с командами **Выделить слои**, **Выделить рельеф**, **Проредить точки**, в таблице создаются соответствующие строки.

При необходимости работы с облаком, созданным пользователем, в последующих сеансах работы его необходимо сохранить в файл формата СРС. В этом случае за слоем проекта сохранится ссылка на этот файл. Диалог сохранения вызывается из поля параметра **Путь к файлу**. Затем в поле этого параметра будет отображаться путь к сохраненному файлу.

ВНИМАНИЕ! Если облако точек не будет сохранено в файл СРС, то при закрытии модуля оно будет удалено.

↑ [В начало](#)

См. также

- [Управление панелями](#)
- [Работа с облаками точек](#)

Панель Тематические слои

В панели **Тематические слои** отображаются тематические слои (при наличии тематических объектов в наборе проектов) и локальная панель инструментов. Тематические слои структурированы в соответствии с разделами Классификатора.

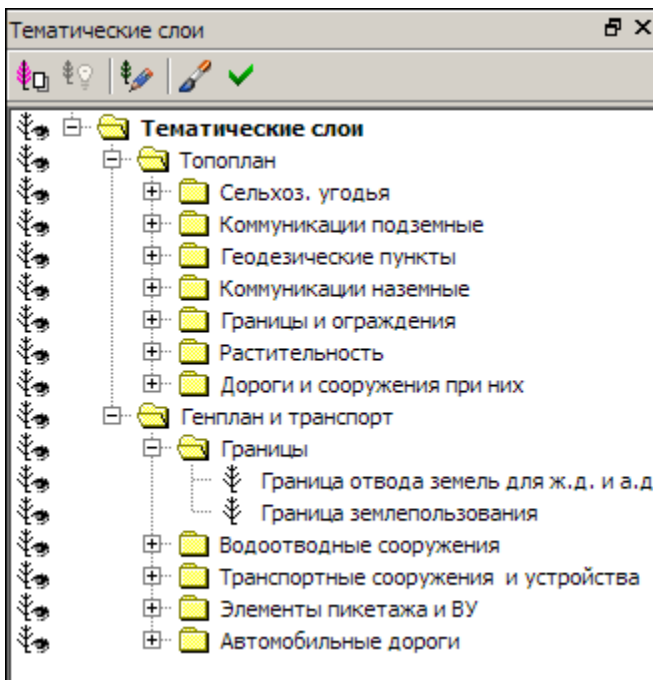

На локальной панели инструментов панели **Тематические слои** находятся кнопки вызова команд для работы со слоями.





Локальная панель инструментов вкладки Проекты

На локальной панели инструментов вкладки **Проекты** (панель **Проекты и слои**) находятся кнопки вызова следующих команд:

	<p>Создать Узел на одном уровне</p>	<p>Создает новый пустой узел под проект на том же уровне в составе текущего набора проектов.</p>
---	--	--

	<p>Создать Узел на следующем уровне</p>	<p>Создает новый пустой узел под проект в составе текущего набора проектов.</p>
	<p>Удалить Узел из Набора Проектов</p>	<p>Удаляет узел из набора (<Delete>).</p>
	<p>Создать Проект</p>	<p>Открывает диалог Новый проект, с помощью которого в указанном узле создается либо пустой проект, либо проект создается импортом внешних данных.</p>

	<p>Открыть Проект</p>	<p>Открывает диалог Открытие Проекта, с помощью которого загружает проект в указанный узел. Для узла с проектом команда будет иметь название Открыть другой Проект. Возможно одновременное открытие нескольких проектов из одного каталога.</p>
	<p>Заккрыть Проект</p>	<p>Закрывает проект, но сохраняет связь с ним, при этом сам узел не удаляется.</p>
	<p>Заккрыть Проект и удалить связь с ним</p>	<p>Закрывает проект и удаляет связь с ним, при этом сам узел не удаляется.</p>



	<p>Объединение Проектов</p>	<p>Открывает диалог Объединение проектов, с помощью которого объединяет данные двух проектов из одного набора проектов.</p>
	<p>Свернуть все проекты</p>	<p>Сворачивает /разворачивает подчиненные проекты выделенного проекта.</p>

На локальной панели инструментов вкладки **Порядок** находятся кнопки вызова следующих команд:

	<p>Переместить выше</p>	<p>Перемещает выбранный проект выше по списку. Размещение проекта в списке влияет на отрисовку данных проекта в графическом окне системы.</p>
	<p>Переместить ниже</p>	<p>Перемещает выбранный проект ниже по списку. Размещение проекта в списке влияет на отрисовку данных проекта в графическом окне системы.</p>

Локальная панель инструментов вкладки Слои

На локальной панели инструментов вкладки **Слои** (панель **Проекты и слои**) находятся кнопки вызова следующих команд:

	Установить слой активным	Устанавливает активность слоя.
	Свойства слоя	Открывает диалог Свойства слоя .
	Фильтры видимости	Открывает окно для управления видимостью (включения /отключения) различных элементов слоя.
	<u>Организатор слоев</u>	Открывает диалог Организатор слоев .
	Назначить прозрачность	Открывает диалог Назначение прозрачности для слоев.
	Показать элементы слоя	Включает/выключает режим, при котором экстремальный прямоугольник всех формально видимых объектов слоя отображается в центре графического окна.
	Перерисовка в реальном времени	При активизации команда сразу же отображает в рабочем окне все изменения, производимые со слоями.
	Применить настройки	Перерисовывает содержимое рабочего окна в соответствии с последними изменениями, производимыми со слоями.

	Найти активный слой	Осуществляет быстрый поиск активного слоя.
	Свернуть все слои	Сворачивает/разворачивает подчиненные слои выделенного слоя.
	Приоритет активного слоя	Устанавливает приоритет активного слоя.
	Градиентная заливка	Создает параметры градиентной заливки для отметок слоя с поверхностью.

Локальная панель инструментов паркуемой панели **Составные объекты**

На локальной панели инструментов паркуемой панели **Составные объекты** находятся кнопки вызова следующих команд:

	Создать пустой Составной объект	Создает в списке новый пустой составной объект.
	Создать Составной объект из элементов группы	Создает составной объект из элементов группы.
	Заменить элементы Составного объекта элементами группы	Заменяет элементы составного объекта элементами группы аналогично методу Сохранить группу как Составной объект (команда Группа элементов меню Правка) с настройкой Заменить существующий СО .





	<p>Дополнить Составной объект элементами группы</p>	<p>Дополняет составной объект теми элементами группы, которые ранее в составной объект включены не были, аналогично методу Сохранить группу как Составной объект (команда Группа элементов меню Правка) с настройкой Дополнить существующий СО.</p>
	<p>Создать группу из элементов Составного объекта</p>	<p>Создает группу из элементов составного объекта.</p>
	<p>Дополнить группу элементами Составного объекта</p>	<p>Дополняет существующую группу элементами составного объекта аналогично методу Дополнить группу элементами Составного объекта (команда Группа элементов меню Правка).</p>
	<p>Удалить Составной объект</p>	<p>Удаляет все ссылки составного объекта, а также сам составной объект из списка.</p>
	<p>Очистить Составной объект</p>	<p>Очищает составной объект от его ссылок, но оставляет пустой составной объект в списке, сохраняя его свойства.</p>
	<p>Удалить пустые Составные объекты</p>	<p>Команда активна, если в списке есть пустые составные объекты. Команда находит все пустые составные объекты в списке и удаляет их.</p>

Некоторые команды могут быть вызваны из контекстного меню панели.

Переименовать составной объект можно, вызвав команду **Переименовать** из контекстного меню или при помощи кнопки <F2>. Команда позволяет изменить имя составного объекта в списке. Команда активна, если в списке выбран составной объект.

Локальная панель инструментов паркуемой панели Тематические слои

На локальной панели инструментов паркуемой панели **Тематические слои** находятся кнопки вызова следующих команд:

	<p>Приоритет тематических слоев</p>	<p>Устанавливает приоритет тематических слоев по отношению к геометрическим.</p>
	<p>Показывать тематические объекты невидимых слоев в</p>	<p>Переключает режим отрисовки тематических объектов в невидимых слоях проекта.</p>
	<p>Редактор Классификатора</p>	<p>Открывает Редактор Классификатора.</p>
	<p>Перерисовка в реальном времени в</p>	<p>Активизированная команда сразу же отображает в рабочем окне все изменения, производимые с тематическими слоями.</p>
	<p>Применить настройки</p>	<p>Перерисовывает содержимое рабочего окна в соответствии с последними изменениями, производимыми со слоями.</p>

Контекстные меню панели Проекты и слои

На вкладках **Проекты** и **Слои** паркуемой панели [Проекты и Слои](#) доступны контекстные меню, которые вызываются по правой кнопке мыши.



Темы раздела:







- [Контекстные меню вкладки Проекты](#)
- [Контекстные меню вкладки Слои](#)



Контекстные меню вкладки Проекты

На вкладке **Проекты** контекстные меню могут быть вызваны нажатием правой клавиши мыши для выделенных наборов проектов, проектов, узлов, папок, содержащих узлы. При этом списки команд в меню и их доступность различны.

На вкладке **Проекты** доступны следующие команды контекстных меню:

	Восстановить аварийные Проекты	Открывает диалог Аварийные ссылки на документы , который служит для восстановления аварийных ссылок в узлах набора проектов.
	Сохранить все в черновике	Предназначена для "быстрого" сохранения всех открытых проектов и наборов проектов в виде черновика, без сохранения проектов и НП в хранилище документов или на диске.
	Сохранить Набор Проектов и все Проекты	Сохраняет набор проектов и все входящие в набор проекты на диске или в хранилище документов.

	Сохранить Набор проектов как...	Сохраняет набор проектов под другим именем и/или по другому адресу на диске или в хранилище документов.
	Закрыть Набор Проектов	Закрывает открытый набор проектов с запросом на сохранение изменений (<Ctrl+ F4>).
	Свойства Набора Проектов. ..	Открывает диалог Свойства Набора Проектов.
	Создать Проект	Открывает диалог Новый проект для создания проекта (пустого или импортом внешних данных) в пустом узле дерева набора проектов.
	Открыть Проект для записи	Открывает для записи проект, который ранее в этом узле был закрыт с сохранением ссылки на него.
	Открыть проект для чтения	Открывает для чтения проект, который ранее в этом узле был закрыт с сохранением ссылки на него.
	Открыть Проект (Открыть другой Проект)	Открывает проект в пустом узле открытого набора проектов. Для узла с проектом эта же команда носит название Открыть другой Проект. Команда вызывает диалог Открытие проекта. Возможно одновременное открытие нескольких проектов из одного каталога.

	<p>Обновить Проект</p>	<p>Актуализирует состояние проекта в соответствии с изменениями, внесенными в этот проект другими пользователями.</p>
	<p>Объединение Проектов</p>	<p>Объединяет данные двух проектов из одного набора проектов. Открывает диалог Объединение проектов.</p>
	<p>Свойства Проекта</p>	<p>Предназначена для просмотра и редактирования настроек активного проекта в диалоге Свойства проекта: участие данных проекта в формировании разреза, параметры стилей поверхностей и стилей размеров.</p>
	<p>Сохранить вид для просмотра</p>	<p>Сохраняет в виде картинки последнее изображение всех видимых в графическом окне элементов набора проектов или одного проекта. Картинка хранится за НП или проектом. Картинка отображается в браузере CREDO при открытии и сохранении НП или проекта.</p>
	<p>Сохранить Проект</p>	<p>Сохраняет существующий проект со всеми изменениями под тем же именем и по тому же адресу.</p>
	<p>Сохранить Проект как</p>	<p>Сохраняет новый проект или существующий проект под другим именем и/или по другому адресу в диалоге Сохранение Проекта.</p>

	Сохранить копию Проекта	Сохраняет копию проекта со всеми изменениями с указанным именем в стандартном диалоге Сохранение Проекта . При работе в хранилище открывает специальный диалог Сохранение Проекта . После сохранения копии программа продолжает работу с исходным проектом.
	Закреть Проект	Закрывает проект, т. е. выгружает его из узла дерева набора проектов. В узле сохраняется ссылка на проект, т.е. его адрес на диске или в хранилище данных. Для нового проекта и для проекта с несохраненными изменениями в зависимости от его статуса выдается запрос на сохранение.
	Закреть Проект и удалить связь с ним	Закрывает проект и удаляет его и ссылку на его адрес из узла дерева набора проектов.
	Удалить связь с проектом	Удаляет ссылку на проект (адрес проекта) из узла, в котором ранее был закрыт проект.
	Создать Узел на одном уровне	Создает новый пустой узел в дереве набора проектов на том же уровне, что и выделенный узел.
	Создать Узел на следующем уровне	Создает новый пустой узел в дереве набора проектов на уровень ниже, чем выделенный узел.



	Переименовать Узел	Предназначена для изменения имени узла (<F2>)
	Удалить Узел из Набора Проектов	Удаляет узел из набора проектов. Проект, который находился в узле, из хранилища или с диска не удаляется, удаляется только ссылка из набора проектов на этот проект. (<Delete>)
	Переместить на уровень выше	Перемещает выбранный узел выше своего уровня иерархии в дереве набора проектов. Перемещение не влияет на порядок отрисовки.
	Переместить на уровень ниже	Перемещает выбранный узел ниже своего уровня иерархии в дереве набора проектов. Перемещение не влияет на порядок отрисовки.
	Переместить выше	Перемещает выбранный узел выше, не меняя уровня иерархии узла в дереве набора проектов. Перемещение не влияет на порядок отрисовки.
	Переместить ниже	Перемещает выбранный узел ниже, не меняя уровня иерархии узла в дереве набора проектов. Перемещение не влияет на порядок отрисовки.

Контекстные меню вкладки Слои

В ТИМ КРЕДО на вкладке **Слои** доступны следующие команды контекстных меню:

Для любого из слоев:





	<p style="text-align: center;">Открыть проект</p>	<p>Команда присутствует в проекте типа 3D-модель в том случае, если за проектом сохранена ссылка на исходный проект (проекты типа План генеральный, План геологический, Дорога проектируемая и т. д.), по которому и было сгенерировано выбранное тело.</p>
	<p style="text-align: center;">Создать слой на одном уровне</p>	<p>Слой создается на одном уровне с выделенным слоем. Имя слоя "Новый слой 1" можно редактировать, нажав клавишу <F2> или переместив курсор в поле имени.</p> <p>В проекте Кадастровый план появляется диалог выбора стиля кадастрового объекта (вызывает команду создания объекта на этапе добавления нового слоя).</p>
	<p style="text-align: center;">Создать слой на уровень ниже</p>	<p>Слой создается на уровень ниже, чем выделенный слой. Имя слоя "Новый слой 1" можно редактировать, нажав клавишу <F2> или переместив курсор в поле имени.</p> <p>В проекте Кадастровый план появляется диалог выбора стиля кадастрового объекта (вызывает команду создания объекта на этапе добавления нового слоя).</p>
	<p style="text-align: center;">Удалить</p>	<p>Удаление слоя.</p>



		<p>В проекте Кадастровый план удаляет слой (слои) вместе с КО, вне зависимости от его стиля. Удалить можно как слой с КО, так и пустой. Текущая команда в это время может быть открыта. Чтобы удалить только геометрию КО, нужно использовать команду Редактировать объект (метод Удалить геометрию), при этом семантика КО сохраняется за его слоем.</p>
	Установить слой активным	Устанавливает активность слоя.
	Видимость слоя и подчиненных слоев	Включает/выключает видимость слоя и подчиненных слоев.
	Видимость слоя	Включает/выключает видимость слоя.
	Видимость подчиненных слоев	Включает/выключает видимость подчиненных слоев.
	Удаление элементов слоя	Включает/выключает доступность элементов слоя для удаления.

	Захват элемент ов слоя	Включает/выключает доступность элементов слоя для захвата.
	Свойств а слоя	Открывает диалог Свойства слоя .
F2	Переим еновать	Позволяет редактировать имя слоя.
	Градиентная заливка	Предназначена для настройки параметров отображения градиентной заливки поверхности.
	Редакти ровать параме тры объекта	Доступен в проекте Кадастровый план . Вызывает команду редактирования кадастрового объекта, хранящегося в данном слое. Доступен вызов команды для группы слоев с объектами одного типа.
	Редакти ровать объект	Доступен в проекте Кадастровый план . Вызывает команду редактирования кадастрового объекта, хранящегося в данном слое. Вызов команды доступен для группы слоев с объектами одного типа (площадные, точечные).
	Создать объект (Создать геометрию объекта)	Доступен в проекте Кадастровый план . Вызывает команду создания кадастрового объекта. Присутствует в меню для пустого слоя или слоя с "КО без геометрии": - если выбран пустой слой, то называется Создать объект (запуск стандартного создания КО с выбором стиля в диалоге Открыть объект "Стиль");

	<p>- если выбран слой с КО, у которого может быть создана геометрия, то называется Создать геометрию объекта (переход сразу к методам создания геометрии КО, минуя выбор стиля).</p>
---	---

Для вкладки Слои:

	Организатор слоев	Открывает диалог Организатор слоев .
	Назначить прозрачность	Открывает диалог Назначение прозрачности .
	Показать элементы слоя	Включает/выключает режим, при котором экстремальный прямоугольник всех формально видимых объектов слоя отображается в центре графического окна.
	Перерисовка в реальном времени	Активизированная команда сразу же отображает в рабочем окне все изменения, производимые со слоями.
	Применить настройки	Перерисовывает содержимое рабочего окна в соответствии с последними изменениями, производимыми со слоями.
	Найти активный слой	Осуществляет быстрый поиск активного слоя.

	Свернуть все слои	Сворачивает/разворачивает подчиненные слои выделенного слоя.
	Приоритет активного слоя	Устанавливает приоритет активного слоя.

Для значков видимости слоев:

Учитывать масштаб визуализации	Учитывать данные настройки видимости слоя при масштабе визуализации, попадающем в заданный диапазон.
Масштаб визуализации ...	Задать диапазон масштабов визуализации.

Техническая поддержка

Служба [техподдержки](#) компании осуществляет техническую и технологическую поддержку пользователей программных продуктов.

Гарантийная техподдержка осуществляется в течение 3-х месяцев со дня приобретения программного продукта. Этот вид техподдержки включает в себя оказание помощи в установке, настройке и запуске программ, консультации по системно-техническим вопросам, миграции данных, импорту разделяемых ресурсов, настройке соединений.

Базовая техподдержка включает в себя решение тех же вопросов, что и гарантийная, но действует в течение срока, на который приобретается право на использование обновлений ([Лицензия на обновление](#)). Этот вид техподдержки осуществляется для текущей и предыдущей версий программного продукта.

Лицензия на обновления ТИМ КРЕДО может приобретаться вместе с программной системой или отдельно от нее.

В цену лицензии на обновление включается стоимость следующего гарантированного обслуживания в течение срока ее действия:

- технологическое сопровождение текущей и предыдущей версий программного продукта;
- консультации по системно-техническим вопросам, инсталляции, настройке, запуску программы, миграции данных, импорту разделяемых ресурсов, настройке соединений;
- бесплатное восстановление дистрибутивов, переконфигурацию ключей, замену сломанных ключей (за исключением механических поломок).